

Pioneer *sound.vision.soul*

**PLASMA DISPLAY SYSTEM
SYSTEME D'ÉCRAN PLASMA
SISTEMA DE PANTALLA DE PLASMA**

PDP-6072HD

PDP-5072HD

PDP-4272HD

PDP-6071HD

PDP-5071HD

PDP-4271HD

PDP-6070HD

PDP-5070HD

PDP-4270HD

Register Your Product at
www.pioneerelectronics.com (US)
www.pioneerelectronics.ca (Canada)

Enregistrez votre appareil sur:
www.pioneerelectronics.com (États-Unis)
www.pioneerelectronics.ca (Canada)

Operating Instructions
Mode d'emploi
Manual de instrucciones

 **DOLBY**
DIGITAL

 **SRS** 
WOW

 **HDMI**
HIGH-DEFINITION MULTIMEDIA INTERFACE

 **TV**
GUIDE

IMPORTANT



The lightning flash with arrowhead symbol, within an equilateral triangle, is intended to alert the user to the presence of uninsulated, "dangerous voltage" within the product's enclosure that may be of sufficient magnitude to constitute a risk of electric shock to persons.

CAUTION

**RISK OF ELECTRIC SHOCK
DO NOT OPEN**

CAUTION:
TO PREVENT THE RISK OF ELECTRIC SHOCK, DO NOT REMOVE COVER (OR BACK). NO USER-SERVICEABLE PARTS INSIDE. REFER SERVICING TO QUALIFIED SERVICE PERSONNEL.



The exclamation point within an equilateral triangle is intended to alert the user to the presence of important operating and maintenance (servicing) instructions in the literature accompanying the appliance.

IMPORTANT SAFETY INSTRUCTIONS

- 1) Read these instructions.
- 2) Keep these instructions.
- 3) Heed all warnings.
- 4) Follow all instructions.
- 5) Do not use this apparatus near water.
- 6) Clean only with dry cloth.
- 7) Do not block any ventilation openings. Install in accordance with the manufacturer's instructions.
- 8) Do not install near any heat sources such as radiators, heat registers, stoves, or other apparatus (including amplifiers) that produce heat.
- 9) Do not defeat the safety purpose of the polarized or grounding-type plug. A polarized plug has two blades with one wider than the other. A grounding type plug has two blades and a third grounding prong. The wide blade or the third prong are provided for your safety. If the provided plug does not fit into your outlet, consult an electrician for replacement of the obsolete outlet.
- 10) Protect the power cord from being walked on or pinched particularly at plugs, convenience receptacles, and the point where they exit from the apparatus.
- 11) Only use attachments/accessories specified by the manufacturer.
- 12) Use only with the cart, stand, tripod, bracket, or table specified by the manufacturer, or sold with the apparatus. When a cart is used, use caution when moving the cart/apparatus combination to avoid injury from tip-over.
- 13) Unplug this apparatus during lightning storms or when unused for long periods of time.
- 14) Refer all servicing to qualified service personnel. Servicing is required when the apparatus has been damaged in any way, such as power-supply cord or plug is damaged, liquid has been spilled or objects have fallen into the apparatus, the apparatus has been exposed to rain or moisture, does not operate normally, or has been dropped.



NOTE TO CATV SYSTEM INSTALLER

THIS REMINDER IS PROVIDED TO CALL THE CATV SYSTEM INSTALLER'S ATTENTION TO ARTICLE 820-40 OF THE NEC THAT PROVIDES GUIDELINES FOR PROPER GROUNDING AND, IN PARTICULAR, SPECIFIES THAT THE CABLE GROUND SHALL BE CONNECTED TO THE GROUNDING SYSTEM OF THE BUILDING, AS CLOSE TO THE POINT OF CABLE ENTRY AS PRACTICAL.

D1-4-2-8_En

WARNING: This product equipped with a three-wire grounding (earthed) plug - a plug that has a third (grounding) pin. This plug only fits a grounding-type power outlet. If you are unable to insert the plug into an outlet, contact a licensed electrician to replace the outlet with a properly grounded one. Do not defeat the safety purpose of the grounding plug

D3-4-2-1-6_A_En

WARNING: To prevent a fire hazard, do not place any naked flame sources (such as a lighted candle) on the equipment.

D3-4-2-1-7a_A_En

This digital television is capable of receiving analog basic, digital basic and digital premium cable television programming by direct connection to a cable system providing such programming. A security card provided by your cable operator is required to view encrypted digital programming. Certain advanced and interactive digital cable services such as video-on-demand, a cable operator's enhanced program guide and data-enhanced television services may require the use of a set-top box. For more information call your local cable operator.

VENTILATION CAUTION:

When installing this unit, make sure to leave space around the unit for ventilation to improve heat radiation. For the minimum space required, see page 20.

WARNING: Slots and openings in the cabinet are provided for ventilation to ensure reliable operation of the product, and to protect it from overheating. To prevent fire hazard, the openings should never be blocked or covered with items (such as newspapers, table-cloths, curtains) or by operating the equipment on thick carpet or a bed.

WARNING: THE APPARATUS IS NOT WATERPROOFS, TO PREVENT FIRE OR SHOCK HAZARD, DO NOT EXPOSE THIS APPLIANCE TO RAIN OR MOISTURE AND DO NOT PUT ANY WATER SOURCE NEAR THIS APPARATUS, SUCH AS VASE, FLOWER POT, COSMETICS CONTAINER AND MEDICINE BOTTLE ETC.

WARNING: Handling the cord on this product or cords associated with accessories sold with the product will expose you to lead, a chemical known to the State of California and other governmental entities to cause cancer and birth defects or other reproductive harm. **Wash hands after handling.**

Information to User

Alteration or modifications carried out without appropriate authorization may invalidate the user's right to operate the equipment.

[For Canadian model]

This Class B digital apparatus complies with Canadian ICES-003.

FEDERAL COMMUNICATIONS COMMISSION DECLARATION OF CONFORMITY

This device complies with part 15 of the FCC Rules. Operation is subject to the following two conditions: (1) This device may not cause harmful interference, and (2) this device must accept any interference received, including interference that may cause undesired operation.

Product Name: Plasma Display System

Model Number: PDP-6072HD/PDP-5072HD/PDP-4272HD/PDP-6071HD/PDP-5071HD/PDP-4271HD/PDP-6070HD/PDP-5070HD/PDP-4270HD

Product Category: Class B Personal Computers & Peripherals

Responsible Party Name: PIONEER ELECTRONICS SERVICE, INC.

Address: 1925 E. DOMINGUEZ ST. LONG BEACH, CA 90801-1760, U.S.A.

Phone: 800-421-1625

For Business Customer URL

<http://www.PioneerUSA.com>

NOTE: This equipment has been tested and found to comply with the limits for a Class B digital device, pursuant to Part 15 of the FCC Rules. These limits are designed to provide reasonable protection against harmful interference in a residential installation.

This equipment generates, uses, and can radiate radio frequency energy and, if not installed and used in accordance with the instructions, may cause harmful interference to radio communications. However, there is no guarantee that interference will not occur in a particular installation. If this equipment does cause harmful interference to radio or television reception, which can be determined by turning the equipment off and on, the user is encouraged to try to correct the interference by one or more of the following measures:

- Reorient or relocate the receiving antenna.
- Increase the separation between the equipment and receiver.
- Connect the equipment into an outlet on a circuit different from that to which the receiver is connected.
- Consult the dealer or an experienced radio/TV technician for help.

D8-10-1-2_En

CAUTION: This product satisfies FCC regulations when shielded cables and connectors are used to connect the unit to other equipment. To prevent electromagnetic interference with electric appliances such as radios and televisions, use shielded cables and connectors for connections.

D8-10-3a_En

IMPORTANT NOTICE – THE SERIAL NUMBER FOR THIS EQUIPMENT IS LOCATED IN THE REAR. PLEASE WRITE THIS SERIAL NUMBER ON YOUR ENCLOSED WARRANTY CARD AND KEEP IN A SECURE AREA. THIS IS FOR YOUR SECURITY.

D1-4-2-6-1_En

CAUTION: The power switch does not completely separate the unit from the mains in off position. Therefore install the unit suitable places easy to disconnect the mains plug in case of the accident. The mains plug of unit should be unplugged from the wall socket when left unused for a long period of time.

STANDBY: When placed into the standby mode, the main power flow is cut and the unit is no longer fully operational.

STANDBY/ON Indicator: The indicator is lit red when the unit is in the standby mode and lit blue when it is in the power-on mode. No operation can be performed when the indicator is off. However, the Plasma Display system will still consume some power as long as the power cord is inserted into the power outlet.

CAUTION: Operating Environment

Operating environment temperature and humidity:
+0 °C to +40 °C (+32 °F to +104 °F), less than 85 %RH (cooling vents not blocked) Do not install this unit in a poorly ventilated area, or in locations exposed to high humidity or direct sunlight (or strong artificial light)

Thank you for buying this Pioneer product.

Please read through these operating instructions so you will know how to operate your model properly. After you have finished reading the instructions, put them away in a safe place for future reference.

In some countries or regions, the shape of the power plug and power outlet may sometimes differ from that shown in the explanatory drawings. However the method of connecting and operating the unit is the same.

Illustrations shown in this manual are for the PDP-5072HD/PDP-5071HD/PDP-5070HD unless otherwise specified.

01 Important User Guidance Information

02 Safety Precautions

03 Supplied Accessories

Speaker accessories12

04 Part Names

Plasma Display13

Remote control unit19

05 Preparation

Installing the Plasma Display20

Moving the Plasma Display20

Installing the PIONEER speaker
(PDP-5072HD/PDP-5071HD/
PDP-5070HD)21

When using the hung on wall unit:24

Preventing the Plasma Display from
Falling Over25

Attaching/detaching the PIONEER
stand26

PDP-5072HD/PDP-5071HD/
PDP-5070HD26

PDP-4272HD/PDP-4271HD/
PDP-4270HD28

Cable connections for watching digital
and/or conventional TV channels29

Connecting VHF/UHF antennas and
a Cable29

Inserting the CableCARD™29

Switching between antenna A and B29

Preparing the remote control unit30

Inserting batteries30

Cautions regarding batteries30

Allowed operation range of the remote
control unit30

Cautions regarding the remote control
unit30

Connecting the power cord31

Routing cables31

06 Basic Operations

Turning on the power 32

Turning off the power 32

Watching TV channels 33

Selecting the antenna 33

Changing channels 33

Changing the volume and sound 34

Changing the language 34

Setting MTS/SAP mode 35

Viewing a channel banner 36

Using the POD service 36

Using the multiscreen functions 36

Splitting the screen 36

Freezing images 37

07 TV Guide On Screen™ System Setup

About the TV Guide On Screen™
system 38

Setting up the TV Guide On Screen™
system 38

08 Menu Setup

Menu Configuration 42

AV mode menus 42

PC mode menus 42

Menu operations 42

09 Tuner Setup

Setting up TV channels 43

Using Auto Channel Preset 43

Setting for skipping unwanted
channels 43

Setting up TV channels manually 43

Checking signal strength 43

Checking the CableCARD™ ID 44

Parental Control 44

Changing the password 44

Clearing the password 45

Activating the Parental Control 45

Setting the voluntary movie rating
system (MPAA) 45

Setting the TV ratings 45

- Setting the TV Parental Guidelines (TV Guidelines) 46
- Blocking Not Rated TV programs 46
- Canadian rating systems 46
- Setting Canadian English ratings 47
- Setting Canadian French ratings 47
- Setting new ratings 47
- Deleting new ratings 48
- Temporarily deactivating the Parental Control 48
- Setting your favorite channels 49
- Setting up closed captions 49
 - Activating the closed caption 49
 - Selecting the type of conventional closed captions 49
 - Selecting digital closed captions 50
 - Selecting digital closed caption parameters 50
- Clock Setting 50

10 TV Guide On Screen™ System Operation

- Using the TV Guide On Screen™ system 52
- Screen components 52
 - TV Guide On Screen™ icons 52
 - TV Guide On Screen™ navigation 53
- The Listings screen 53
- Recording programs 54
- Setting program reminders 55
- Searching for programs 57
 - Searching by category 57
 - Searching by keyword 58
 - Alphabetical search 59
 - The search Episode Options menu 59
- Scheduling recordings and reminders ... 60
 - The Schedule Options menu 60
- Changing setup options 61
 - Changing the System Settings 61
 - Changing the Channel Display settings 61
 - Changing the Default Options 62

11 Adjustments and Settings

- Sleep Timer 63
- AV Selection 63
- Basic picture adjustments 64
- Advanced picture adjustments 65
 - Using PureCinema 65
 - Using Color Temp 65

- Using CTI 65
 - Eliminating noise from images 65
- Sound adjustments 66
 - FOCUS 66
 - Front Surround 66
- Power Control 67
 - Energy Save 67
 - No Signal off (AV mode only) 67
 - No Operation off (AV mode only) 67
 - Power Management (PC mode only) 67
- Image position adjustment (AV mode only) 68
 - Automatic image position and clock adjustments (PC mode only) 68
 - Manual image position and clock adjustments (PC mode only) 68
- Selecting a screen size manually 69
- Selecting a screen size automatically 70
 - Selecting a screen size for received 4:3 aspect ratio signals 70
- Changing the brightness at both sides of the screen (Side Mask) 70
- Language setting 70

12 Enjoying through External Equipment

- About External Equipment 71
- Watching a DVD image 71
 - Connecting a DVD player 71
 - Displaying a DVD image 71
- Watching a VCR image 71
 - Connecting a VCR 71
 - Displaying a VCR image 71
- Using HDMI Input 72
 - Connecting HDMI equipment 72
- Enjoying a game console or watching camcorder images 73
 - Connecting a game console or camcorder 73
 - Displaying an image of the game console or camcorder 73
- Recording digital TV programs using a VCR 73
 - Avoiding unwanted feedback 73
 - Connecting a recorder 74
- Connecting other audio equipment 74
 - Connecting an AV receiver 74
- Watching an image from a personal computer 75

Connecting a personal computer	75
Displaying an image from a personal computer	75
Computer compatibility chart	76
G-LINK™ connection	76
Connecting control cords	77
About SR+	77
Enjoying through USB interface (Home Gallery function)	78
Readable memory cards	78
Readable data files	78
Connecting a USB device	78
Removing a USB device	78
Displaying a device list	79
Starting the initial Home Gallery screen	79
Selecting a folder	79
Starting a thumbnail screen	79
Starting a standard single-image screen	80
Starting the Slide Show Setup screen	80
Starting the Slide Show screen	80

13 Useful Remote Control Features

Presetting manufacturer codes to control other devices	81
Presetting manufacturer codes	81
Library Search	81
Manufacturing Reset	81
Programming codes	82
CABLE	82
SATELLITE	82
VCR	83
PVR	85
DVD	85
DVD-R	86
LD	86
Using the remote control unit to control other devices	87
Receiver control buttons	87
CBL/SAT control buttons	88
VCR control buttons	89
DVD/DVR control buttons	90

14 Appendix

Troubleshooting	91
Specifications	101

Important User Guidance Information

In order to obtain maximum enjoyment from this Pioneer PureVision PDP-6072HD/PDP-5072HD/PDP-4272HD/PDP-6071HD/PDP-5071HD/PDP-4271HD/PDP-6070HD/PDP-5070HD/PDP-4270HD Plasma Display System, please first read this information carefully.

With the Pioneer PureVision PDP-6072HD/PDP-5072HD/PDP-4272HD/PDP-6071HD/PDP-5071HD/PDP-4271HD/PDP-6070HD/PDP-5070HD/PDP-4270HD, you can be assured of a high quality Plasma Display System with long-life and high reliability. To achieve images of exceptional quality, this Pioneer Plasma Display System incorporates state-of-the-art design and construction, as well as very precise and highly advanced technology.

The Pioneer PureVision PDP-6072HD/PDP-5072HD/PDP-4272HD/PDP-6071HD/PDP-5071HD/PDP-4271HD/PDP-6070HD/PDP-5070HD/PDP-4270HD incorporates the latest in color filter technology – Direct Color Filter. This improves the color / picture reproduction of these models as compared to previous models. It also eliminates the need for a physical glass panel to be placed in front of the plasma panel, which furthers Pioneer's continued goal of reducing environmental waste in consumer electronics, now during the manufacturing process and in the future during the recycling process.

Over the course of its lifetime, the luminosity of the Pioneer PDP-6072HD/PDP-5072HD/PDP-4272HD/PDP-6071HD/PDP-5071HD/PDP-4271HD/PDP-6070HD/PDP-5070HD Plasma Display System will diminish very slowly, such as with all phosphor-based screens (for example, a traditional tube-type television). To enjoy beautiful and bright images on your Pioneer Plasma Display System for many years to come, please carefully read and follow the usage guidelines below.

Usage guidelines

All phosphor-based screens (including conventional tube-type televisions) can be affected by displaying static images for a prolonged period. Plasma Display Systems are no exception to this rule. After-image and permanent effects on the screen can be avoided by taking some basic precautions. By following the recommendations listed below, you can ensure longer and satisfactory results from your plasma:

- Whenever possible, avoid frequently displaying the same image or virtually still moving pictures (e.g. closed-captioned images or video game images which have static portions).
- Avoid viewing the On Screen Display for extended periods, from a DVD player, VCR, and all other components.
- Do not leave the same picture freeze-framed or paused continuously over a long period of time, when using the still picture mode from a TV, VCR, DVD player or any other component.
- Images which have both very bright areas and very dark areas side by side should not be displayed for a prolonged period of time.
- When playing a game, the "GAME" mode setting within "AV Selection" is strongly recommended. However, please limit its use to less than 2 hours at a time.
- After playing a game, or displaying a PC image or any still image, it is best to view a normal moving picture in the "WIDE" or "FULL" screen setting for over 3 times longer than the previous still/moving image.
- After using the Plasma Display System, always switch the display to "STANDBY" mode.
- Extensive viewing of content with top, bottom, or side masks may cause uneven wear. After viewing masked content, it is recommended to view full screen motion video for an equal or greater amount of time.

Installation guidelines

The Pioneer PureVision PDP-6072HD/PDP-5072HD/PDP-4272HD/PDP-6071HD/PDP-5071HD/PDP-4271HD/PDP-6070HD/PDP-5070HD/PDP-4270HD Plasma Display System incorporates a very thin design. To ensure safety, please take the proper measures to mount or install the Plasma Display, in order to prevent the unit from tipping over in the event of vibration or accidental movement.

This product should be installed by using only parts and accessories designed by PIONEER. Use of accessories other than the PIONEER stand or installation bracket may result in instability, and could cause injury. For custom installation, please consult the dealer where the unit was purchased. To ensure correct installation, experienced and qualified experts must install the unit. PIONEER will not be held responsible for accident or damage caused by the use of parts and accessories manufactured by other companies.

To avoid malfunction and overheating when installing, make sure that the vents on the main unit are not blocked. To ensure proper heat emission:

- Distance the unit slightly from other equipment, walls, etc. For the minimum space required around the unit, see page 20.
- Do not fit the unit inside narrow spaces where ventilation is poor.
- Do not cover with a cloth, etc.
- Clean the vents on the sides and rear of the unit to remove dust build-up by using a vacuum cleaner set to its lowest suction setting.
- Do not place the product on a carpet or blanket.
- Do not leave the product tilted over.
- Do not invert the product.

Using the unit without proper ventilation may cause the internal temperature to rise, and could result in possible malfunction. When the surrounding or internal temperature exceeds a certain degree, the display will automatically power off in order to cool the internal electronics and prevent a hazardous occurrence.

Malfunction can be caused by many factors: inappropriate installation site, improper assembly/installation/mounting, improper operation of or modifications made to this product. However, PIONEER cannot be held responsible for accidents or malfunction caused by the above.



NOTE

The following are typical effects and characteristics of a phosphor-based matrix display and as such, are not covered by the manufacturer's limited warranties:

- Permanent residual images upon the phosphors of the panel.
- The existence of a minute number of inactive light cells.
- Panel generated sounds, examples: Fan motor noise, and electrical circuit humming / glass panel buzzing

CAUTION

PIONEER bears no responsibility for any damage arising from incorrect use of the product by you or other people, malfunctions when in use, other product related problems, and use of the product except in cases where the company must be liable.

Plasma Display protection function

When still images (such as photos and computer images) stay on the screen for an extended period of time, the screen will be slightly dimmed. This is because the protection function of the Plasma Display automatically adjusts the brightness to protect the screen when detecting still images; so this does not designate malfunction. The screen is dimmed when a still image is detected for about three minutes.

Information of pixel defect

Plasma screens display information using pixels. Pioneer plasma display panels contain a very large number of pixels. (Depending on the panel size; over 2.3 million pixels in case of a 42 inch display, over 3.1 million pixels in case of a 50 inch display and over 3.1 million pixels in case of a 60 inch display). All Pioneer display panels are manufactured using a very high level of ultra-precision technology and undergo individual quality control.

In rare cases, some pixels can be permanently switched off, or on, resulting in either a black or colored pixel permanently fixed on the screen.

This effect is common to all plasma displays because it is a consequence of the technology.

If the defective pixels are visible at a normal viewing distance of between 2.5 and 3.5 meters (8.2 and 11.5 feet) while viewing a normal broadcast (i.e. not a test card, still image or single color display) please contact Pioneer Customer Support Div. (USA) or Customer Satisfaction Dept. (CANADA). See back cover.

If, however, they can only be seen close up or during single color displays then this is considered normal for this technology.

Infrared rays

The Plasma Display releases infrared rays because of its characteristics. Depending on how the Plasma Display is in use, the remote controls of nearby equipment may be adversely affected or wireless headphones using infrared rays are interfered with by noise. If this is the case, place that equipment at a location where its remote control sensor is not affected.

Radio interference

While this product meets the required specifications, it emits a small amount of noise. If you place such equipment as an AM radio, personal computer, and VCR close to this product, that equipment may be interfered. If this happens, place that equipment far enough from this product.

Plasma Display driving sound

The screen of the Plasma Display is composed of extremely fine pixels and these pixels emit light according to received video signals. This principle may cause you to hear a buzz or electrical hum coming from the Plasma Display.

Do not attach such items as labels and tape to the product.

- This may result in the discoloration or scratch of the cabinet.

When not using the product for a long period of time

- If you do not use the product for a long period of time, the functions of the product may be adversely affected. Switch on and run the product occasionally.

Condensation

- Condensation may take place on the surface or inside of the product when the product is rapidly moved from a cold place to a warm place or just after a heater is switched on on a winter morning, for example. When condensation takes place, do not switch on the product until condensation disappears. Using the product with condensation may result in malfunction.

Cleaning the surface of the screen and the glossy surface of the front cabinet

- When cleaning the surface of the screen or the glossy surface of the front cabinet, gently wipe it with a dry soft cloth; the supplied cleaning cloth or other similar cloths (e.g., cotton and flannel). If you use a dusty or hard cloth or if you rub the screen hard, the surface of the product will be scratched.
- If you clean the surface of the screen with a wet cloth, water droplets on the surface may enter into the product, resulting in malfunction.

Cleaning the cabinet

- When cleaning the cabinet of this product, gently wipe it with a clean soft cloth (e.g., cotton and flannel). If you use a dusty or hard cloth or if you rub the cabinet hard, the surface of the cabinet will be scratched.
- The cabinet of this product is mostly composed of plastic. Do not use chemicals such as benzene or thinner to clean the cabinet. Using these chemicals may result in quality deterioration or coating removal.
- Do not expose the product to volatile gas or fluid such as pesticide. Do not bring the product in contact with rubber or vinyl products for a long period of time. The effect of plasticizer in the plastic may result in quality deterioration or coating removal.
- If you clean the surface of the cabinet with a wet cloth, water droplets on the surface may enter into the product, resulting in malfunction.

Handles at the rear of the Plasma Display

- Do not remove the handles from the rear of the Plasma Display.
- When moving the Plasma Display, ask another person for help and use the handles attached to the rear of the Plasma Display. Do not move the Plasma Display by holding only a single handle. Use the handles as shown on page 20.
- Do not use the handles to hang the product when installing or carrying the product, for example. Do not use the handles for the purpose of preventing the product from tilting over.

Important User Guidance Information

Fan motor noise

The rotation speed of the cooling fan motor increases when the ambient temperature of the Plasma Display becomes high. You may hear the sound of the fan motor at that time.

About the menu window size following video format switch

The video program that you watch may be high definition (HD) or standard definition (SD). This Plasma Display is designed to scale to each type of definition properly. If the video program's definition type changes while a menu window is displayed on the screen (for example: HD → SD or SD → HD), the menu size may temporarily shrink or enlarge until the scaling is completed. This may happen, for example, when you switch between television and an external digital video recorder (D-VHS), or when your recorded program switches between different definition types, while the on-screen menu is being shown.

If this happens, the menu will return to its normal size after two to three seconds. This action is normal, and does not indicate a problem with your Plasma Display system.

Image Retention

When a static image is left frozen on a display for several hours, a faint imprint of the image, known as image retention, can remain. This image retention may be temporary or permanent. Although caused by different things, image retention can occur on all display technologies, including plasma and LCD. On today's plasma displays, permanent image retention is less of a worry. Most image retention can be improved simply by watching moving video.

Image retention, also known as burn-in, can occur in all phosphor-based display systems (including CRT television systems—both direct view and projection—as well as plasma display systems). Displaying the same still images for long periods should be avoided as permanent image retention or burn-in may occur. Recommended guidelines are as follows:

Do not display static images for long periods (such as still images, fixed images from PC or TV game equipment, and/or fixed images such as time of day indicator or channel logo display).

Do not display content in the 4:3 aspect ratio (black or gray bars on left and right side of content) or letter-box content (black bars above and below content) for extended periods of time, or use either of these viewing modes repeatedly within a short period of time. This plasma display system is equipped with multiple wide-screen viewing modes; use one of these screen modes to fill the entire screen with content.

Displaying dark images after displaying still images for a period of time may cause image retention. In most cases, the image retention can be corrected by displaying bright images for a similar period of time.

If you display still images on your plasma display system for long periods of time, image retention may be irreparable.

CAUTION

Panel sticking and after-image lag

- Displaying the same images such as still images for a long time may cause after-image lagging. This may occur in the following two cases.

1 After-image lagging due to remaining electric load

When image patterns with very high peak luminance are displayed more than 1 minute, after-image lagging may occur due to the remaining electric load. The after-images remaining on the screen will disappear when moving images are displayed. The time for the after-images to disappear depends on the luminance of the still images and the time they had been displayed.

2 After-image (lag image) due to burning

Avoid displaying the same image on the Plasma Display continuously over a long period of time. If the same image is displayed continuously for several hours, or for shorter periods of time over several days, a permanent after-image may remain on the screen due to burning of the fluorescent materials. Such images may become less noticeable if moving images are later displayed, but they will not disappear completely.

NOTE

- When a program menu, TV Guide screen or frozen image is displayed for 5 to 10 minutes, the system automatically turns the image off to prevent damage from screen burning.

Preventing damage from screen burning

- It is recommended that you enjoy watching images displayed in full screen, except when doing so may result in copyright infringement. See page 69.
- The Energy save function can be set to help prevent damage from screen burning. See page 67.

CAUTION

DO NOT PLACE THIS PRODUCT ON AN UNSTABLE CART, STAND, TRIPOD, BRACKET, OR TABLE. THE PRODUCT MAY FALL, CAUSING SERIOUS PERSONAL INJURY AND SERIOUS DAMAGE TO THE PRODUCT. USE ONLY WITH A CART, STAND, TRIPOD, BRACKET, OR TABLE RECOMMENDED BY THE MANUFACTURER, OR SOLD WITH THE PRODUCT. FOLLOW THE MANUFACTURER'S INSTRUCTIONS WHEN INSTALLING THE PRODUCT AND USE MOUNTING ACCESSORIES RECOMMENDED BY THE MANUFACTURER. A PRODUCT AND CART COMBINATION SHOULD BE MOVED WITH THE CARE. QUICK STOPS, EXCESSIVE FORCE, AND UNEVEN SURFACES MAY CAUSE THE PRODUCT AND CART COMBINATION TO OVERTURN.



Electricity is used to perform many useful functions, but it can also cause personal injuries and property damage if improperly handled. This product has been engineered and manufactured with the highest priority on safety. However, improper use can result in electric shock and/or fire. In order to prevent potential danger, please observe the following instructions when installing, operating and cleaning the product. To ensure your safety and prolong the service life of your product, please read the following precautions carefully before using the product.

1. Read instructions—All operating instructions must be read and understood before the product is operated.
2. Keep this manual in a safe place—These safety and operating instructions must be kept in a safe place for future reference.
3. Observe warnings—All warnings on the product and in the instructions must be observed closely.
4. Follow instructions—All operating instructions must be followed.
5. Cleaning—Unplug the power cord from the AC outlet before cleaning the product. To clean the product, use the supplied cleaning cloth or other soft cloth (e.g., cotton, flannel). Do not use liquid cleaners or aerosol cleaners.
6. Attachments—Do not use attachments not recommended by the manufacturer. Use of inadequate attachments can result in accidents.
7. Water and moisture—Do not use the product near water, such as bathtub, washbasin, kitchen sink and laundry tub, swimming pool and in a wet basement.
8. Stand—Do not place the product on an unstable cart, stand, tripod or table. Placing the product on an unstable base can cause the product to fall, resulting in serious personal injuries as well as damage to the product. Use only a cart, stand, tripod, bracket or table recommended by the manufacturer or sold with the product. When mounting the product on a wall, be sure to follow the manufacturer's instructions. Use only the mounting hardware recommended by the manufacturer.
9. When relocating the product placed on a cart, it must be moved with utmost care. Sudden stops, excessive force and uneven floor surface can cause the product to fall from the cart.



10. Ventilation—The vents and other openings in the cabinet are designed for ventilation. Do not cover or block these vents and openings since insufficient ventilation can cause overheating and/or shorten the life of the product. Do not place the product on a bed, sofa, rug or other similar surface, since they can block ventilation openings. This product is not designed for built-in installation; do not place the product in an enclosed place such as a bookcase or rack, unless proper ventilation is provided or the manufacturer's instructions are followed.
11. Power source—This product must operate on a power source specified on the specification label. If you are not sure of the type of power supply used in your home, consult your dealer or local power company.
12. Power cord protection—The power cords must be routed properly to prevent people from stepping on them or objects from resting on them. Check the cords at the plugs and product.

13. The plasma Display used in this product is made of glass. Therefore, it can break when the product is dropped or applied with impact. Be careful not to be injured by broken glass pieces in case the plasma Display breaks.
14. Overloading—Do not overload AC outlets or extension cords. Overloading can cause fire or electric shock.
15. Entering of objects and liquids—Never insert an object into the product through vents or openings. High voltage flows in the product, and inserting an object can cause electric shock and/or short internal parts. For the same reason, do not spill water or liquid on the product.
16. Servicing—Do not attempt to service the product yourself. Removing covers can expose you to high voltage and other dangerous conditions. Request a qualified service person to perform servicing.
17. Repair—If any of the following conditions occurs, unplug the power cord from the AC outlet, and request a qualified service person to perform repairs.
 - a. When the power cord or plug is damaged.
 - b. When a liquid was spilled on the product or when objects have fallen into the product.
 - c. When the product has been exposed to rain or water.
 - d. When the product has been dropped or damaged.
 - e. When the product displays an abnormal condition. Any noticeable abnormality in the product indicates that the product needs servicing.
18. Replacement parts—In case the product needs replacement parts, make sure that the service person uses replacement parts specified by the manufacturer, or those with the same characteristics and performance as the original parts. Use of unauthorized parts can result in fire, electric shock and/or other danger.
19. Safety checks—Upon completion of service or repair work, request the service technician to perform safety checks to ensure that the product is in proper operating condition.
20. Wall or ceiling mounting—When mounting the product on a wall or ceiling, be sure to install the product according to the method recommended by the manufacturer.
21. Heat sources—Keep the product away from heat sources such as radiators, heaters, stoves and other heat-generating products (including amplifiers).
22. Unplug the power cord from the AC outlet before installing the speakers (for PDP-6072HD/PDP-5072HD/PDP-6071HD/PDP-5071HD/PDP-6070HD/PDP-5070HD only).
23. Never expose the screen of the Plasma Display to a strong impact, for example, by hitting it. The screen may be broken, resulting in fire or personal injury.
24. Do not expose the Plasma Display to direct sunlight for a long period of time. The optical characteristics of the front protection panel changes, resulting in discoloration or warp.
25. The Plasma Display weighs about 51.5 kg (113.6 lbs.) for the PDP-6072HD/PDP-6071HD/PDP-6070HD, about 41.7 kg (92 lbs.) for the PDP-5072HD/PDP-5071HD/PDP-5070HD (including the stand and speaker) and about 31.5 kg (69.5 lbs.) for the PDP-4272HD/PDP-4271HD/PDP-4270HD (including the stand). Because it has small depth and is unstable, unpack, carry, and install the product with one more person at least and use the handles.

Safety Precautions

Installation Precautions

Observe the following precautions when installing with any items such as the optional bracket.

When using the optional brackets or equivalent items

- Ask your dealer to perform the installation.
- Be sure to use the supplied bolts.
- For details, see the instruction manual that comes with the optional bracket (or equivalent items).

When using other items

- Consult your dealer.
- The following six mounting holes (four holes for the PDP-6072HD/PDP-6071HD/PDP-6070HD) can be used for the installation:

Rear view (PDP-6072HD/PDP-6071HD/PDP-6070HD)

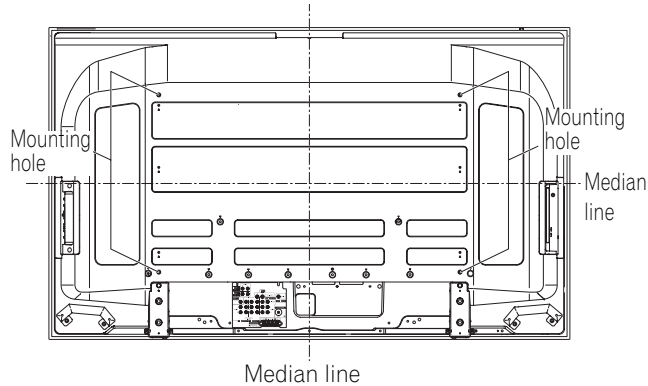

Rear view (PDP-5072HD/PDP-5071HD/PDP-5070HD)

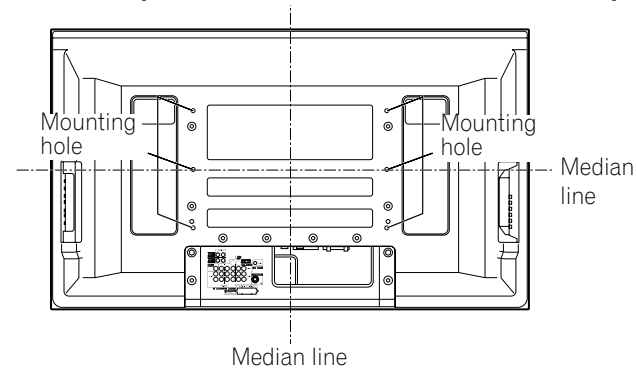

Rear view (PDP-4272HD/PDP-4271HD/PDP-4270HD)

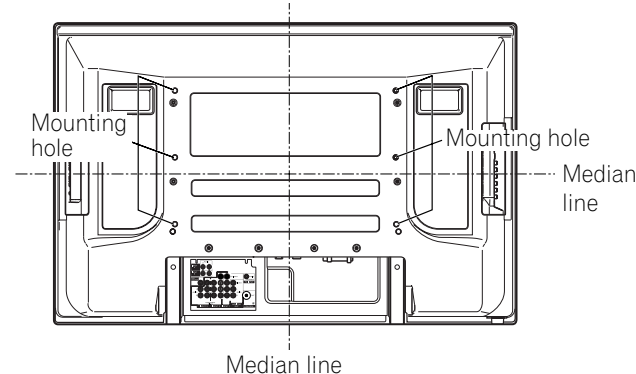

Side view

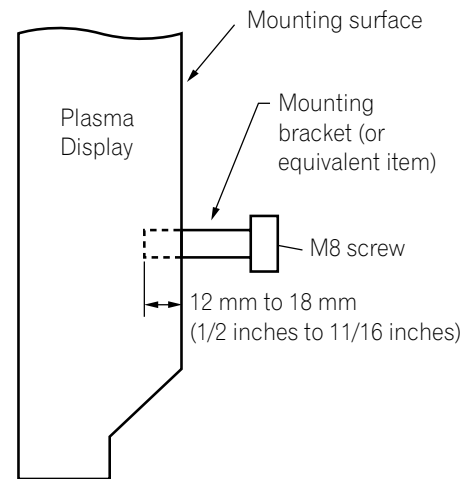

CAUTION

- Be sure to use four or more mounting holes symmetrical to the vertical and horizontal median lines.
- Use M8 screws, which go 12 mm to 18 mm (1/2 inches to 11/16 inches) in depth from the mounting surface of the Plasma Display. See the side view above.
- Be careful not to block the ventilation opening at the rear of the Plasma Display.
- Be sure to install the Plasma Display on a flat surface because it contains glass.
- The screw holes other than the above are to be used only for the specified products. Never use them for mounting non-specified products.

NOTE

- It is strongly recommended to use the optional PIONEER mounting products.
- PIONEER shall not be liable for any personal injury or product damage that results from the use of mounting items other than the optional PIONEER products.

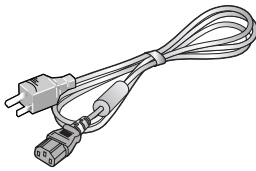

Power cord (2 m/6.6 feet)

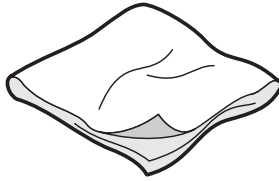

Cleaning cloth

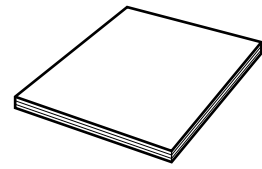

Operating instructions

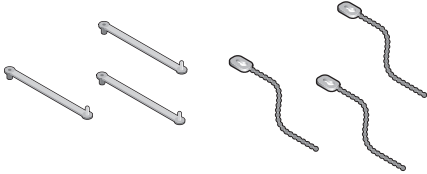

Speed clamp × 3

Bead band × 3

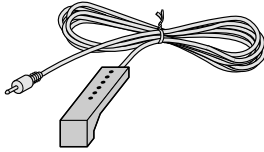

G-LINK cable (3 m/9.8 feet)

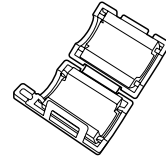

Ferrite core

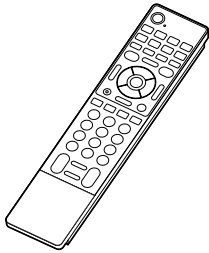

Remote control unit

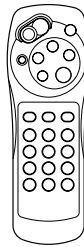
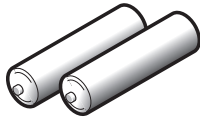
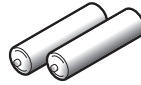
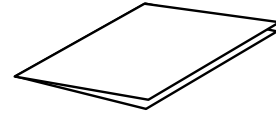
Simplified remote control unit*
(for PDP-6071HD/PDP-5071HD/
PDP-4271HD only)Hexagonal wrench × 1
(Diagonal size: 6 mm)
(except 60-inch models)AA size battery × 2
(Alkaline battery for
remote control unit)AAA size battery × 2
(Manganese battery for simplified
remote control unit)
(for PDP-6071HD/PDP-5071HD/
PDP-4271HD only)

Warranty card

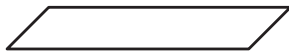

Terminal position sheet

(for use when mounting the Plasma Display on the wall)
(PDP-6072HD/PDP-6071HD/PDP-6070HD only)

Speaker accessories

(for PDP-5072HD/PDP-5071HD/PDP-5070HD only)

Speaker Mounting Fittings



Speaker Cable × 2

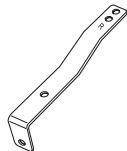

Bracket for Right Side

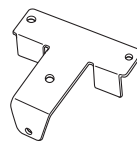

Bracket for Center

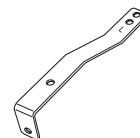

Bracket for Left Side

Speaker Mounting Screw
(M5 × 10 mm; Black) × 9

* Buttons used for only basic operations are provided on the simplified remote control unit. You can use it as necessary.

Plasma Display

Front/side view

(PDP-6072HD/PDP-6071HD/PDP-6070HD)

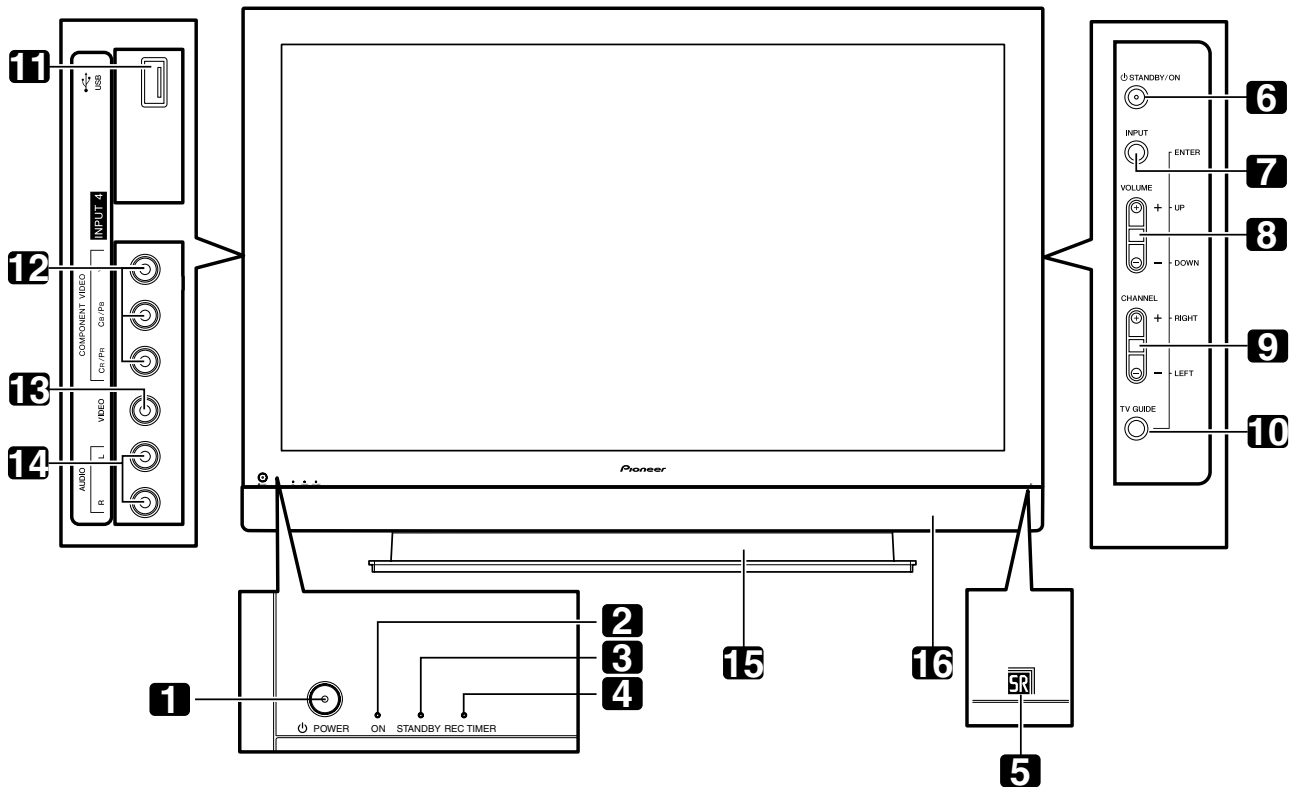

- 1 **POWER** button
(See page 32.)
- 2 POWER ON indicator
(See page 32.)
- 3 STANDBY indicator
(See page 32.)
- 4 REC TIMER indicator
- 5 Remote control sensor

(Side view)

- 6 **STANDBY/ON** button
- 7 **INPUT** button (**ENTER** button*)
- 8 **VOLUME UP/DOWN** buttons (**UP/DOWN** buttons*)
- 9 **CHANNEL UP/DOWN** buttons (**LEFT/RIGHT** buttons*)

- 10 **TV GUIDE** button*

- 11 USB port
- 12 INPUT 4 terminals (COMPONENT VIDEO: Y, CB/PB, CR/PR)

- 13 INPUT 4 terminal (VIDEO)

- 14 INPUT 4 terminals (AUDIO)

- 15 Stand: PDK-TS15 for the PDP-6072HD
PDK-TS15U for the PDP-6071HD/
PDP-6070HD

- 16 Speaker: PDP-S41

For details, refer to the operation manual that came with the stand or speaker.

The buttons with asterisks (*) can operate the TV Guide On Screen™ system.

Front/side view

(PDP-5072HD/PDP-5071HD/PDP-5070HD)

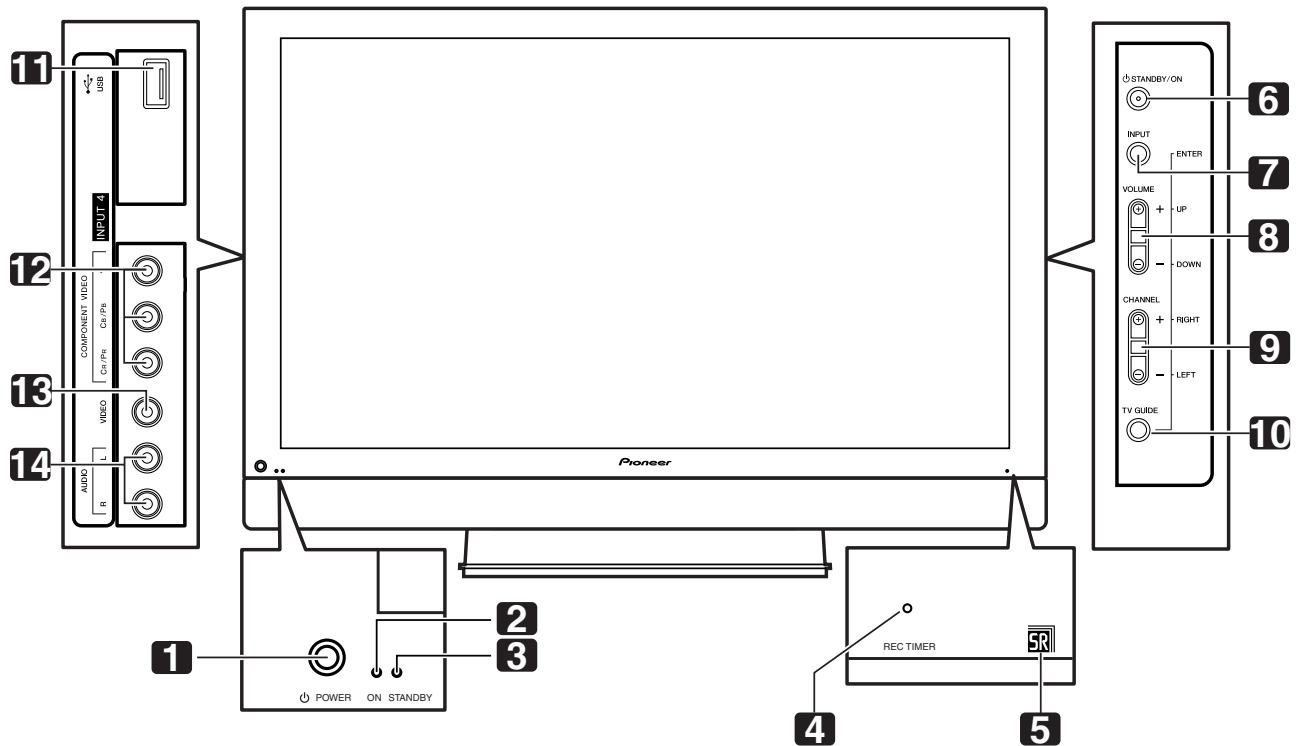

- 1 **POWER** button
(See page 32.)
- 2 POWER ON indicator
(See page 32.)
- 3 STANDBY indicator
(See page 32.)
- 4 REC TIMER indicator
- 5 Remote control sensor

(Side view)

- 6 **STANDBY/ON** button
- 7 **INPUT** button (**ENTER** button*)
- 8 **VOLUME UP/DOWN** buttons (**UP/DOWN** buttons*)
- 9 **CHANNEL UP/DOWN** buttons (**LEFT/RIGHT** buttons*)
- 10 **TV GUIDE** button*
- 11 USB port
- 12 INPUT 4 terminals (COMPONENT VIDEO: Y, Cb/Pb, Cr/Pr)
- 13 INPUT 4 terminal (VIDEO)
- 14 INPUT 4 terminals (AUDIO)

The buttons with asterisks (*) can operate the TV Guide On Screen™ system.

Front/side view
(PDP-4272HD/PDP-4271HD/PDP-4270HD)

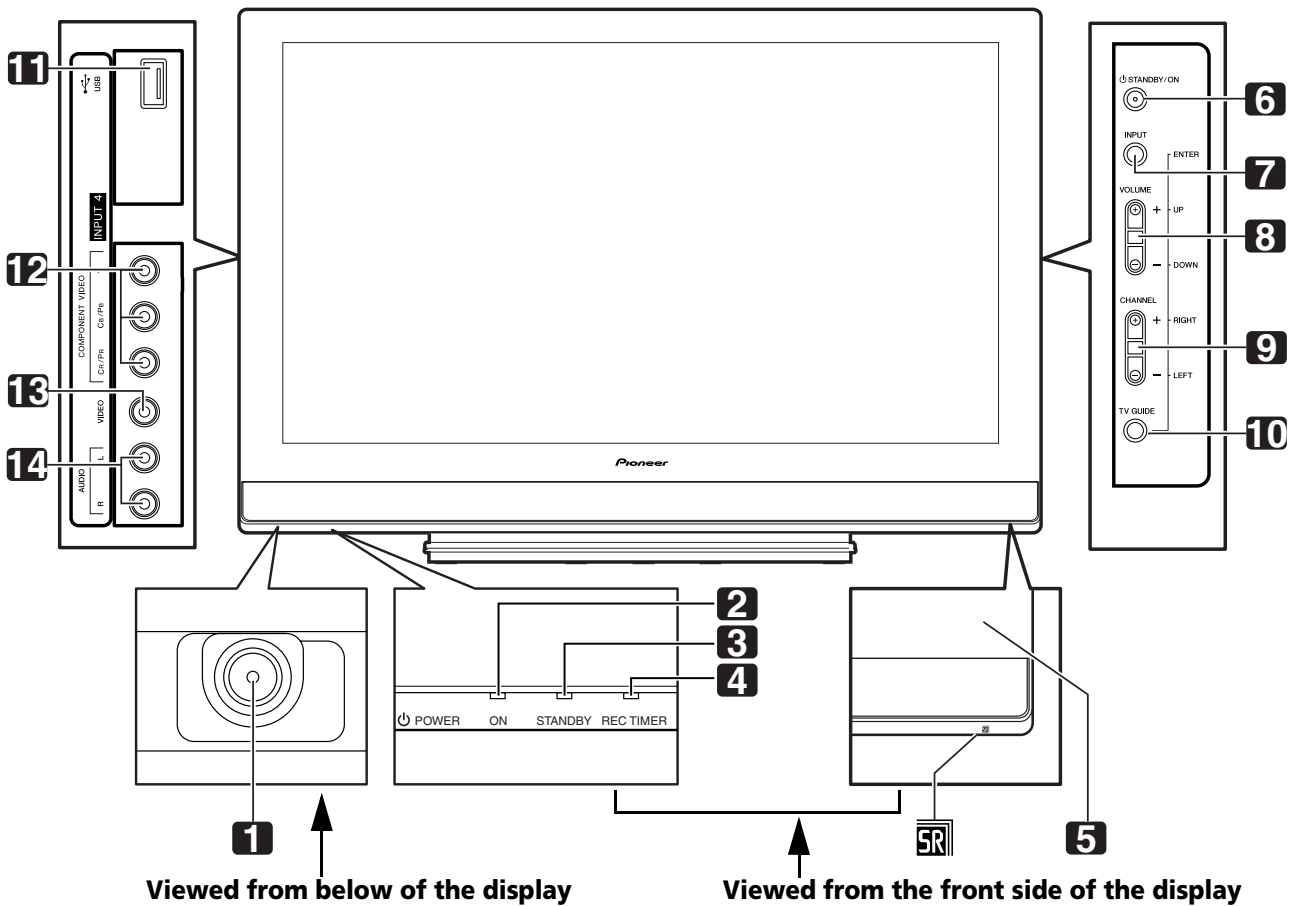

- 1 **POWER** button
(See page 32.)
- 2 **POWER ON** indicator
(See page 32.)
- 3 **STANDBY** indicator
(See page 32.)
- 4 **REC TIMER** indicator
- 5 **Remote control sensor**

(Side view)

- 6 **STANDBY/ON** button
- 7 **INPUT** button (**ENTER** button*)
- 8 **VOLUME UP/DOWN** buttons (**UP/DOWN** buttons*)
- 9 **CHANNEL UP/DOWN** buttons (**LEFT/RIGHT** buttons*)
- 10 **TV GUIDE** button*
- 11 **USB** port
- 12 **INPUT 4** terminals (COMPONENT VIDEO: Y, Cb/Pb, Cr/Pr)
- 13 **INPUT 4** terminal (VIDEO)
- 14 **INPUT 4** terminals (AUDIO)

The buttons with asterisks (*) can operate the TV Guide On Screen™ system.

Rear view

(PDP-6072HD/PDP-6071HD/PDP-6070HD)

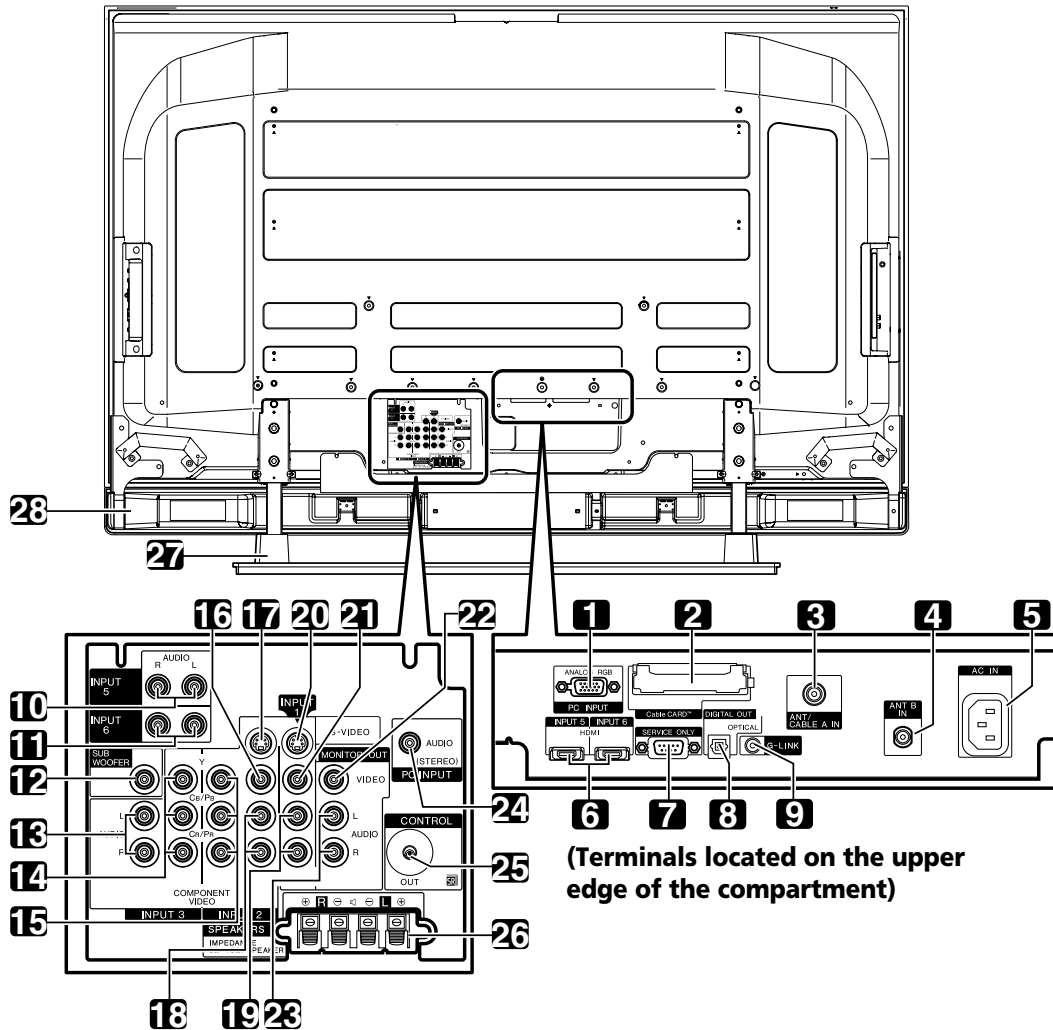

(Terminals located on the upper edge of the compartment)

- | | |
|---|--|
| <p>1 PC INPUT terminal (ANALOG RGB)</p> <p>2 CableCARD™ slot</p> <p>3 ANT/CABLE A IN terminal</p> <p>4 ANT B IN terminal</p> <p>5 AC IN terminal</p> <p>6 HDMI terminals (INPUT 5/INPUT 6)</p> <p>7 RS-232C terminal (used for factory setup)</p> <p>8 DIGITAL OUT terminal (OPTICAL)</p> <p>9 G-LINK terminal</p> <p>10 INPUT 5 terminals (AUDIO)</p> <p>11 INPUT 6 terminals (AUDIO)</p> <p>12 SUB WOOFER terminal</p> <p>13 INPUT 3 terminals (AUDIO)</p> <p>14 INPUT 3 terminals (COMPONENT VIDEO: Y, CB/PB, CR/PR)</p> <p>15 INPUT 2 terminals (COMPONENT VIDEO: Y, CB/PB, CR/PR)</p> | <p>16 INPUT 2 terminal (VIDEO)</p> <p>17 INPUT 2 terminal (S-VIDEO)</p> <p>18 INPUT 2 terminals (AUDIO)</p> <p>19 INPUT 1 terminals (AUDIO)</p> <p>20 INPUT 1 terminal (S-VIDEO)</p> <p>21 INPUT 1 terminal (VIDEO)</p> <p>22 MONITOR OUT terminal (VIDEO)</p> <p>23 MONITOR OUT terminals (AUDIO)</p> <p>24 PC INPUT terminal (AUDIO)</p> <p>25 CONTROL OUT terminal</p> <p>26 SPEAKER (R/L) terminals</p> <p>27 Stand: PDK-TS15 for the PDP-6072HD
PDK-TS15U for the PDP-6071HD/
PDP-6070HD</p> <p>28 Speaker: PDP-S41</p> <p>For details, refer to the operation manual that came with the stand or speaker.</p> |
|---|--|

Rear view
(PDP-5072HD/PDP-5071HD/PDP-5070HD)

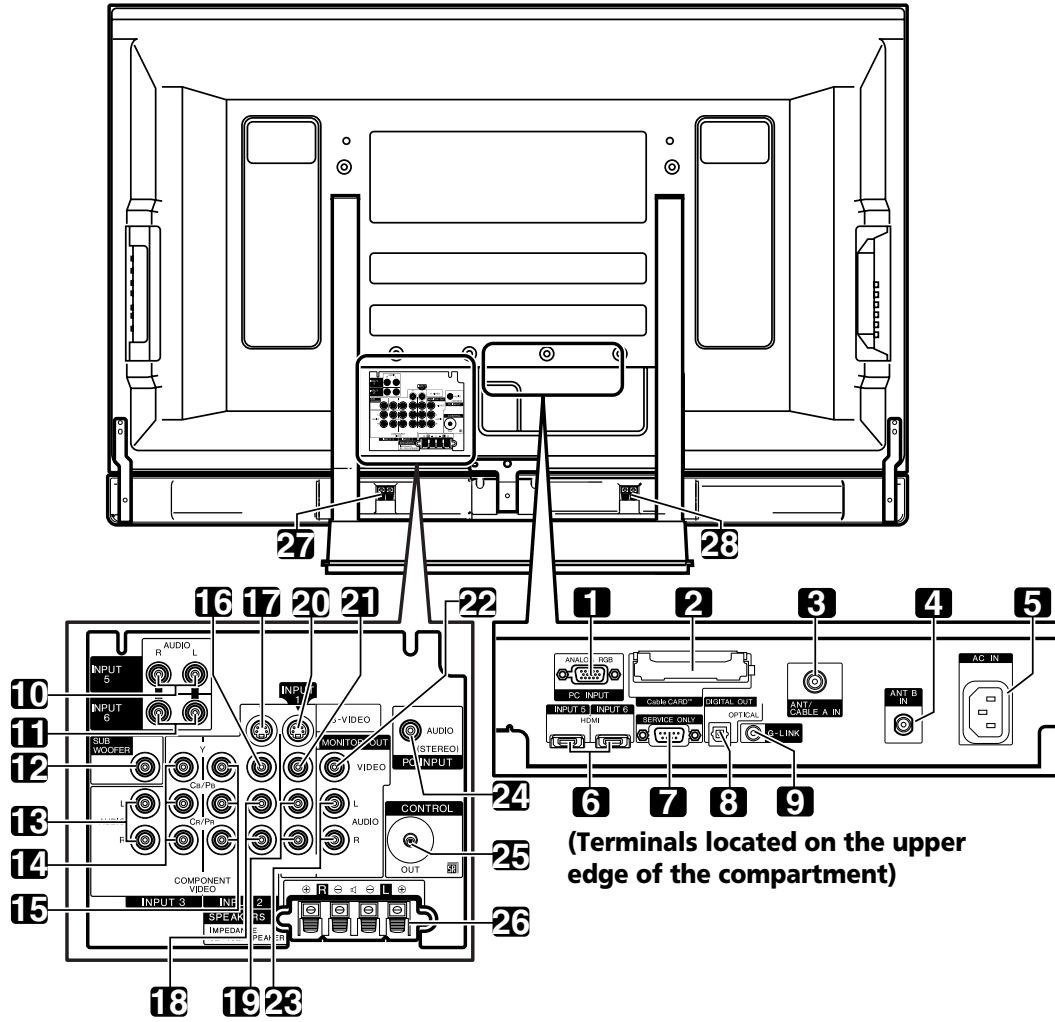

(Terminals located on the upper edge of the compartment)

- | | |
|--|---|
| <ul style="list-style-type: none"> 1 PC INPUT terminal (ANALOG RGB) 2 CableCARD™ slot 3 ANT/CABLE A IN terminal 4 ANT B IN terminal 5 AC IN terminal 6 HDMI terminals (INPUT 5/INPUT 6) 7 RS-232C terminal (used for factory setup) 8 DIGITAL OUT terminal (OPTICAL) 9 G-LINK terminal 10 INPUT 5 terminals (AUDIO) 11 INPUT 6 terminals (AUDIO) 12 SUB WOOFER terminal 13 INPUT 3 terminals (AUDIO) 14 INPUT 3 terminals (COMPONENT VIDEO: Y, Cb/Pb, Cr/Pr) | <ul style="list-style-type: none"> 15 INPUT 2 terminals (COMPONENT VIDEO: Y, Cb/Pb, Cr/Pr) 16 INPUT 2 terminal (VIDEO) 17 INPUT 2 terminal (S-VIDEO) 18 INPUT 2 terminals (AUDIO) 19 INPUT 1 terminals (AUDIO) 20 INPUT 1 terminal (S-VIDEO) 21 INPUT 1 terminal (VIDEO) 22 MONITOR OUT terminal (VIDEO) 23 MONITOR OUT terminals (AUDIO) 24 PC INPUT terminal (AUDIO) 25 CONTROL OUT terminal 26 SPEAKER (R/L) terminals 27 SPEAKER (R) terminal (Speaker side) 28 SPEAKER (L) terminal (Speaker side) |
|--|---|

Rear view

(PDP-4272HD/PDP-4271HD/PDP-4270HD)

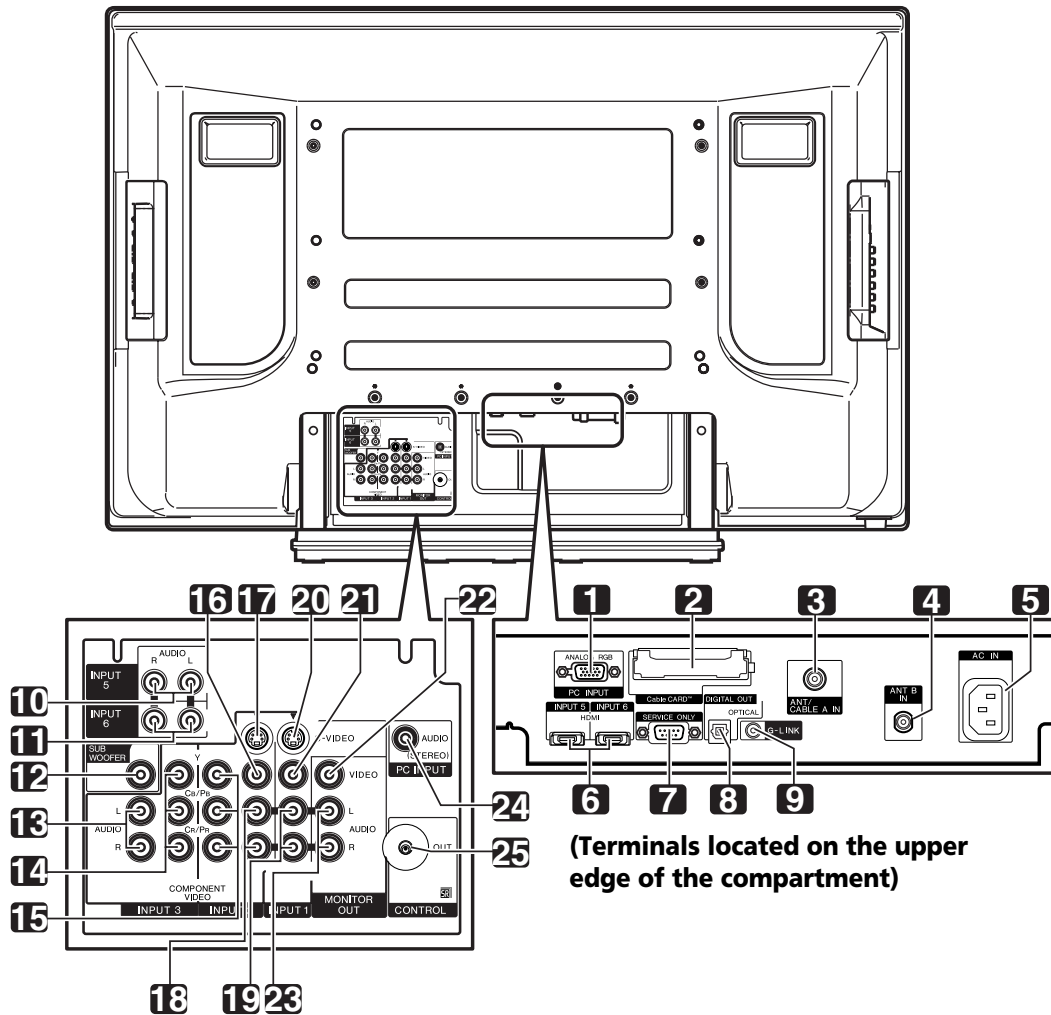

(Terminals located on the upper edge of the compartment)

- | | | | |
|----|--|----|--|
| 1 | PC INPUT terminal (ANALOG RGB) | 15 | INPUT 2 terminals (COMPONENT VIDEO: Y, Cb/Pb, Cr/Pr) |
| 2 | CableCARD™ slot | 16 | INPUT 2 terminal (VIDEO) |
| 3 | ANT/CABLE A IN terminal | 17 | INPUT 2 terminal (S-VIDEO) |
| 4 | ANT B IN terminal | 18 | INPUT 2 terminals (AUDIO) |
| 5 | AC IN terminal | 19 | INPUT 1 terminals (AUDIO) |
| 6 | HDMI terminals (INPUT 5/INPUT 6) | 20 | INPUT 1 terminal (S-VIDEO) |
| 7 | RS-232C terminal (used for factory setup) | 21 | INPUT 1 terminal (VIDEO) |
| 8 | DIGITAL OUT terminal (OPTICAL) | 22 | MONITOR OUT terminal (VIDEO) |
| 9 | G-LINK terminal | 23 | MONITOR OUT terminals (AUDIO) |
| 10 | INPUT 5 terminals (AUDIO) | 24 | PC INPUT terminal (AUDIO) |
| 11 | INPUT 6 terminals (AUDIO) | 25 | CONTROL OUT terminal |
| 12 | SUB WOOFER terminal | | |
| 13 | INPUT 3 terminals (AUDIO) | | |
| 14 | INPUT 3 terminals (COMPONENT VIDEO: Y, Cb/Pb, Cr/Pr) | | |

Remote control unit

This section describes the functions of the buttons available when the mode switch has been set to TV. For the buttons for controlling other equipment, see "Using the remote control unit to control other devices" starting from page 87.

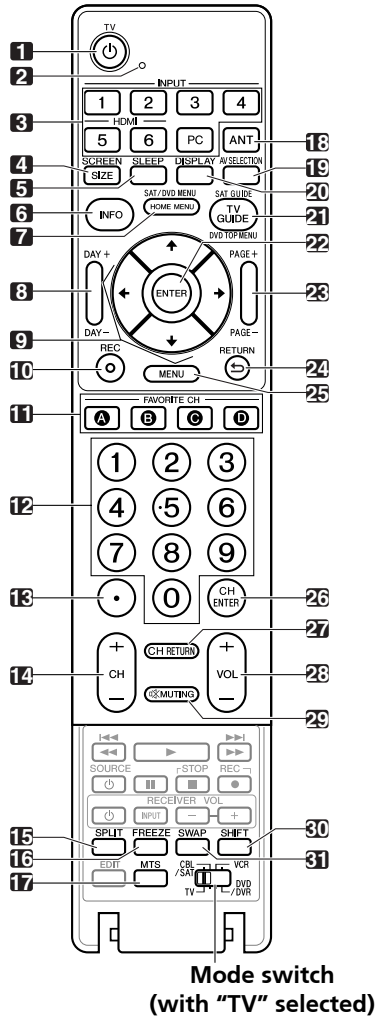

Mode switch
(with "TV" selected)

Simplified remote control unit (PDP-6071HD/PDP-5071HD/PDP-4271HD only)

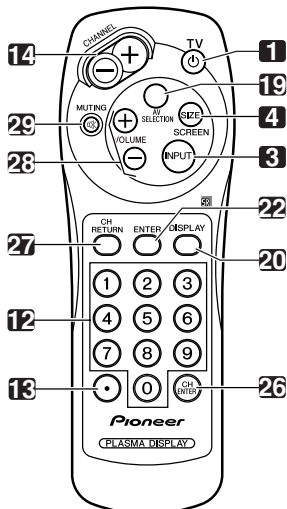

- 1 **TV**: Turns on the power to the Plasma Display System or places it into standby mode.
- 2 Transmission confirmation LED
- 3 **INPUT**: Selects an input source of the Plasma Display System. (INPUT 1, INPUT 2, INPUT 3, INPUT 4, INPUT 5, INPUT 6 and PC) (With the simplified remote control unit, **INPUT** toggles between ANT-A, ANT-B, INPUT 1, INPUT 2, INPUT 3, INPUT 4, INPUT 5, INPUT 6 and PC.)
- 4 **SCREEN SIZE**: Selects the screen size.
- 5 **SLEEP**: Sets the sleep timer.
- 6 **INFO**: Displays a channel banner when a TV program is being watched.
When the TV Guide On Screen™ system is in operation, displays information about the currently highlighted channel (if available).
- 7 **HOME MENU**: Displays the Home Menu screen.
- 8 **DAY +/-**: Jumps to the next or previous day of program listings in the TV Guide On Screen™ Listing service.
- 9 **↑/↓/←/→**: Selects a desired item on the menu screen.
- 10 **REC**: When using the TV Guide On Screen™ System, starts recording with a connected VCR.
- 11 **FAVORITE CH (A, B, C, D)**: Selects any of the four preset channels. See page 49 for details to set the FAVORITE CH.
While watching, you can toggle the set channels by pressing **A, B, C** and **D**.
- 12 **0 - 9**: Selects the channel.
- 13 **•(dot)**: Enters a dot.
- 14 **CH +/-**: Selects the channel.
- 15 **SPLIT**: Switches the screen mode among 2-screen, picture-in-picture, and single-screen.
- 16 **FREEZE**: Freezes a frame from a moving image. Press again to cancel the function.
- 17 **MTS**: Selects MTS/SAP or language depending on the program being watched.
- 18 **ANT**: Selects the antenna (A, B). See page 29 for details.
- 19 **AV SELECTION**: Selects audio and video settings. (AV mode: STANDARD, DYNAMIC, MOVIE, GAME, USER. PC mode: STANDARD, USER.)
- 20 **DISPLAY**: Displays the channel information.
- 21 **TV GUIDE**: Displays the TV Guide On Screen™ system.
- 22 **ENTER**: Executes a command.
- 23 **PAGE +/-** (for the TV Guide On Screen™ system): Scrolls the program listing screen vertically.
- 24 **RETURN**: Returns to the previous menu screen.
- 25 **MENU**: Displays a panel menu in the TV Guide On Screen™ system.
- 26 **CH ENTER**: Executes a channel number.
- 27 **CH RETURN**: Returns to the previous channel. This button is disabled while the TV Guide On Screen™ system is displayed.
- 28 **VOL +/-**: Sets the volume.
- 29 **MUTING**: Mutes the sound.
- 30 **SHIFT**: Moves the location of the small screen when in the picture-in-picture mode.
- 31 **SWAP**: Switches between the two screens when in the 2-screen or picture-in-picture mode.

Luminous remote control buttons (main unit only)

All buttons on the main remote control unit are luminous and gather and store light. This enables quick access to the desired function when performing operations in dark places.

NOTE

- When using the remote control unit, point it at the Plasma Display.
- See pages 81 to 90 for operating buttons not listed on this page.

Installing the Plasma Display

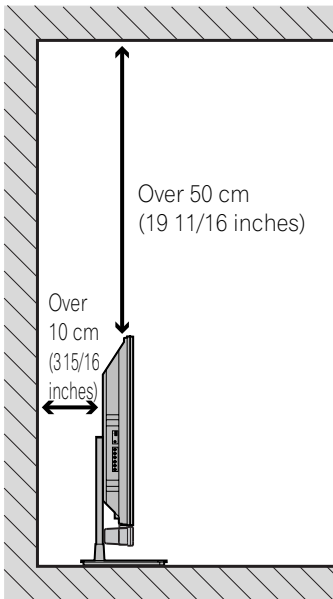

Location

- Avoid direct sunlight. Maintain adequate ventilation.
- Because the Plasma Display is heavy, be sure to have someone help you when moving it.

NOTE

- Allow enough space around the upper and back parts when installing to ensure adequate ventilation of the rear of the unit.

Moving the Plasma Display

(PDP-6072HD/PDP-6071HD/PDP-6070HD)

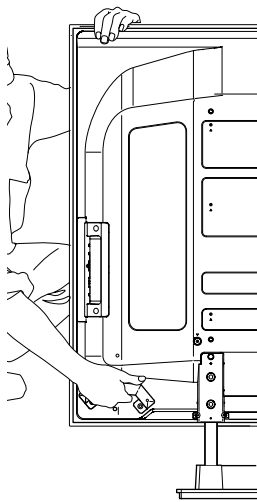

Stand: PDK-TS15 for the PDP-6072HD
PDK-TS15U for the PDP-6071HD/PDP-6070HD

Speaker: PDP-S41

For details, refer to the operation manual that came with the stand or speaker.

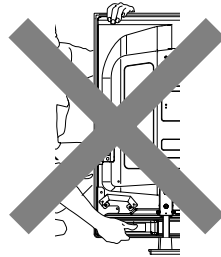

NOTE

- Do not hold by the speaker.
- When moving the Plasma Display, make sure to remove the speaker first. Do not hold by the speaker mounting fittings.

(PDP-5072HD/PDP-5071HD/PDP-5070HD)

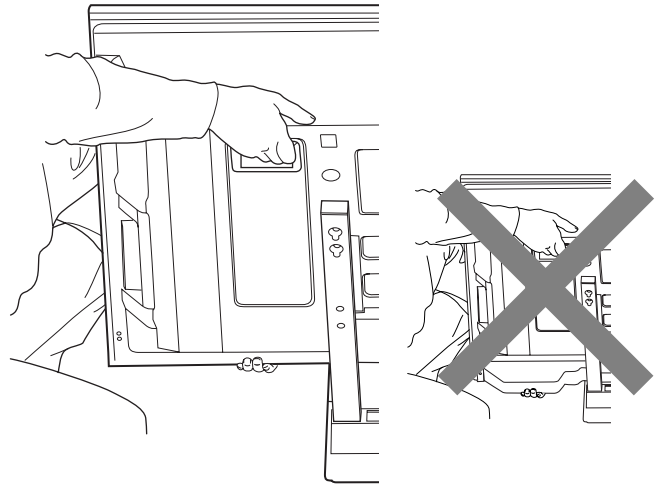

NOTE

- Do not hold by the speaker.
- When moving the Plasma Display, make sure to remove the speaker first. Do not hold by the speaker mounting fittings.

(PDP-4272HD/PDP-4271HD/PDP-4270HD)

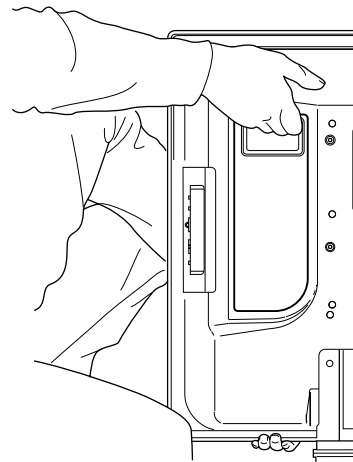

CAUTION

When installing on a rack, etc., hold the Plasma Display.

Preparation

Installing the PIONEER speaker (PDP-5072HD/PDP-5071HD/PDP-5070HD)

CAUTION

- If you want to move the Plasma Display unit, make sure that you remove the speaker first. In addition, do not move the display holding on to the mounting fittings. This can result in injury or damage to the unit.

About the speaker

- In order to prevent damage to the speaker system resulting from input overload, please observe the following precautions:
 - Do not use the speaker with anything other than the Plasma Display. Doing so may result in damage or fire.
 - Be sure to turn the connected devices off and remove the power cord from the power outlet beforehand when changing the connection or installation method.
 - When using a tone control function to greatly emphasize treble sounds, do not use excessive amplifier volume.
- Please handle the speaker with sufficient care, as the grille net and the cabinet can become damaged or broken when they are subjected to strong external impacts.
- Placing a CRT computer screen or CRT monitor near to the speaker may result in interference or color distortion. If this happens, distance the monitor from the speaker.

Installation

- The speaker is wide, and may become unstable when installed by a one person alone. This may result in injury or product damage. Therefore, at least two people must assemble and install it.
- When installing the speaker, do not use any screws other than those supplied, otherwise the speaker may come off from the main unit and fall over.
- When installing the speaker, tighten the screws firmly.
- Be sure to turn the connected devices off and remove the power cord from the power outlet beforehand when changing the connection or installation method.

NOTE

- Before installing the speaker, make sure that the PIONEER table top stand is attached to the Plasma Display.

PDP-5072HD/PDP-5071HD/PDP-5070HD with the speaker installed (with the PIONEER table top stand)

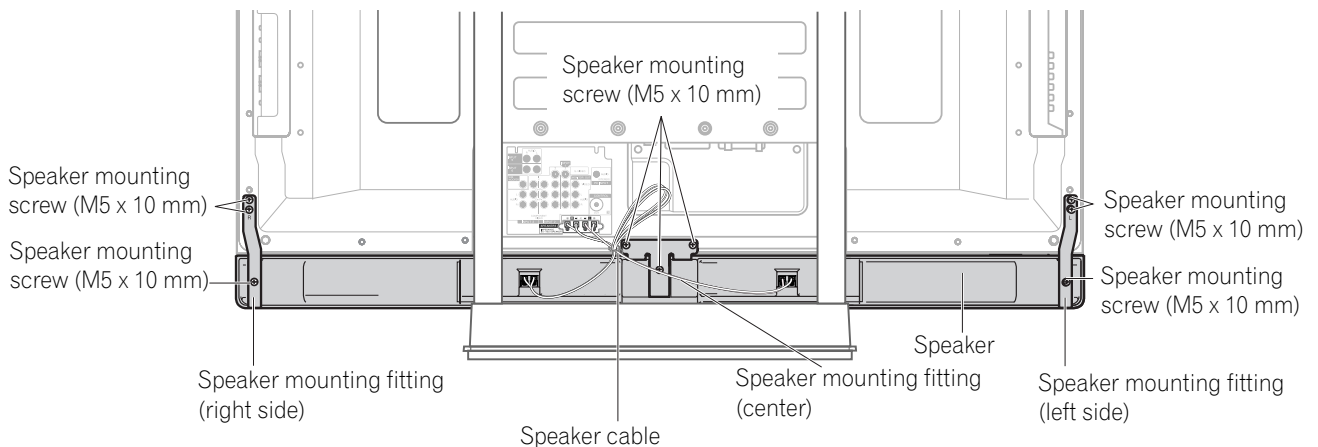

1. Attach the speaker mounting fittings to the rear of the Plasma Display.

- Attach the fittings for right and left sides to the bottom right and left on the rear panel of the Plasma Display using the supplied screws.

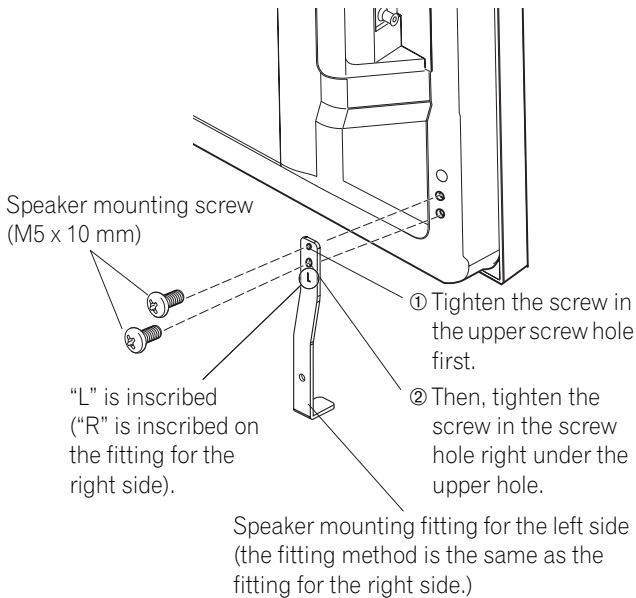

2. Attach the center fitting to the lower center on the rear panel of the Plasma Display.

- Attach the center fitting to the lower center on the rear panel of the Plasma Display using the two supplied screws.

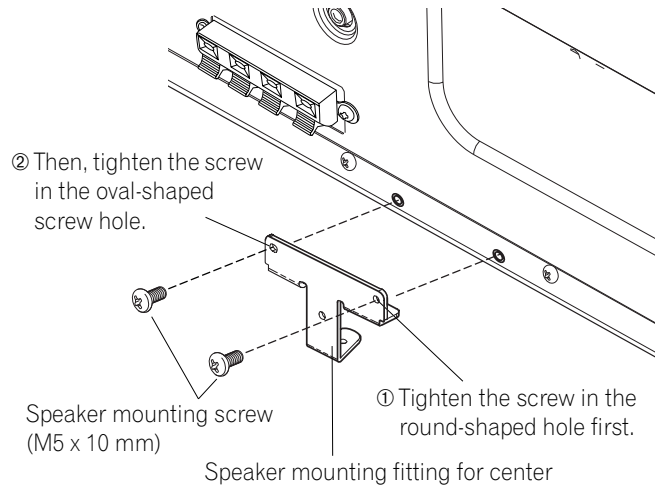

NOTE

- See page 24 for speaker mounting procedures when using the hung on wall unit.

3. Fit the speaker to the mounting fittings in the correct direction.

- Be sure not to mount the speaker upside down.

CAUTION

- To avoid any damage to the speaker and/or table top stand from striking against each other, fit the speaker to the mounting fittings while confirming their locations. As you may easily strike the stand, use the protective sheet in which the speaker was wrapped between the speaker and stand.
- When the speaker mounting fittings do not fit the grooves at the rear of the speaker, adjust the insertion angle.

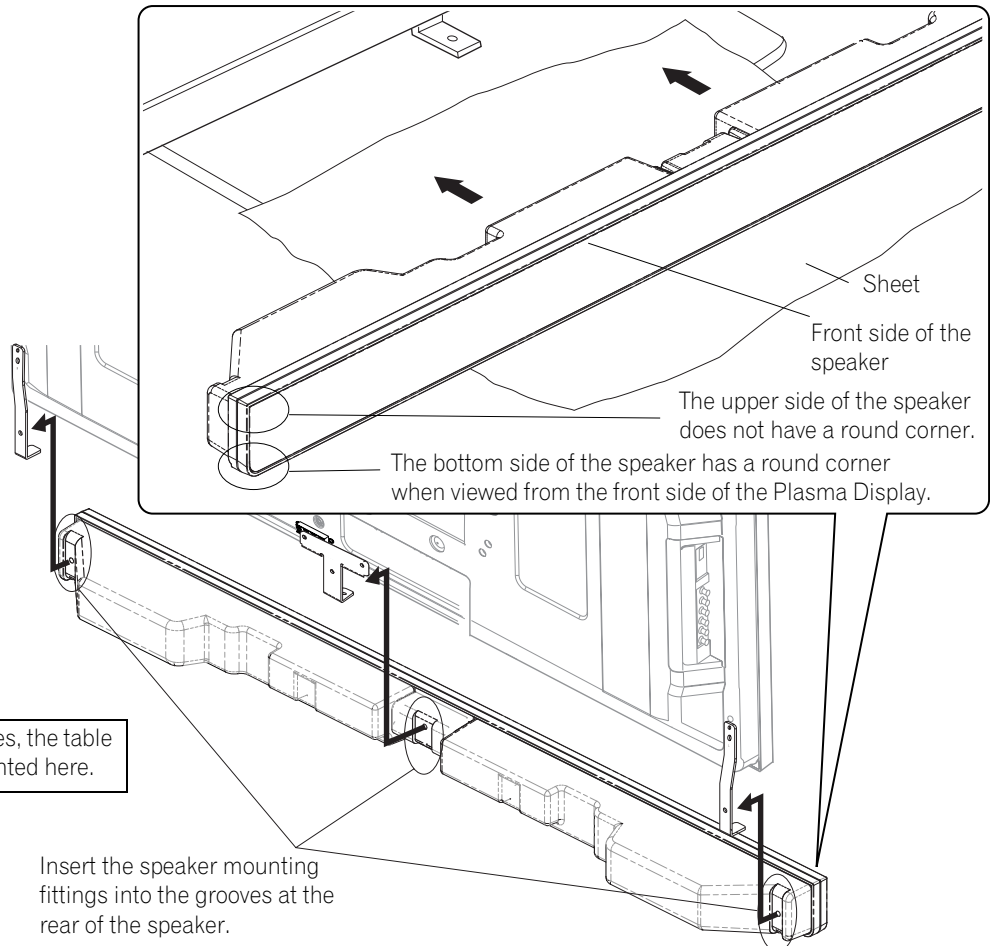

For illustrative purposes, the table top stand is not presented here.

Preparation

4. Fix the speaker mounting fittings and the speaker with the supplied screws.

Attach the speaker in the center first, and then both sides with the supplied screws.

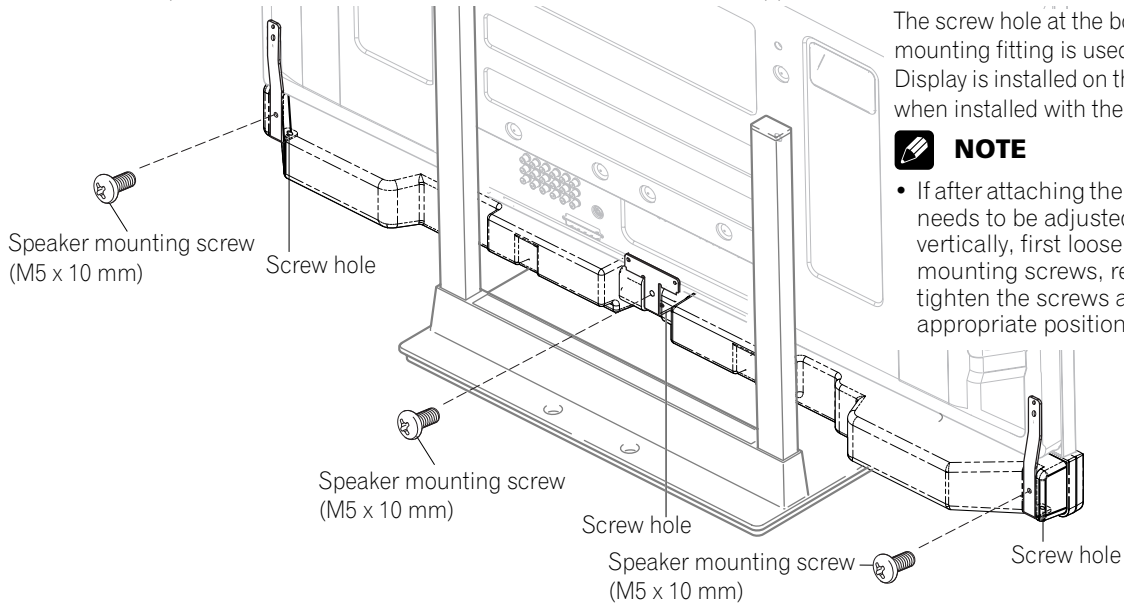

The screw hole at the bottom of the speaker mounting fitting is used when the Plasma Display is installed on the wall. It is not used when installed with the stand.

NOTE

- If after attaching the speaker its position needs to be adjusted horizontally or vertically, first loosen the speaker mounting screws, reposition and then tighten the screws again at the appropriate position.

5. Connect the supplied speaker cables to the back of Plasma Display.

Connect the cables correctly with respect to the polarity of the Plasma Display and the speaker terminals, that is, ⊕ cable to ⊕ terminals and ⊖ cable to ⊖ terminals. To do so, connect the cable with the gray line to the ⊕ terminals and the white cable to the ⊖ terminals.

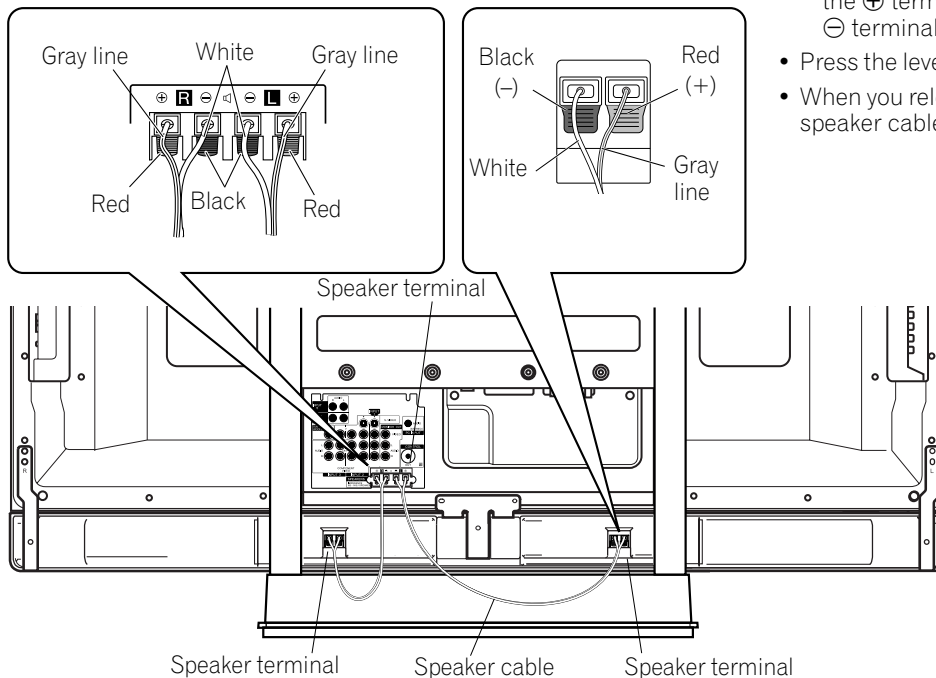

6. Connect the other end of the speaker cables to the speaker.

Connect the cables correctly with respect to the polarity of the Plasma Display and the speaker terminals, that is, ⊕ cable to ⊕ terminals and ⊖ cable to ⊖ terminals. To do so, connect the cable with the gray line to the ⊕ terminals and the white cable to the ⊖ terminals.

- Press the lever and insert the end of the cable.
- When you release the lever, it clamps onto the speaker cable.



NOTE

- If you insert the speaker cable too far so that the insulation is touching the speaker terminal, you may not get any sound.
- Check if the end of the speaker cables are securely connected to the terminals by slightly tugging on the cable after making connections. Loose connections may result in sound dropouts or noise.

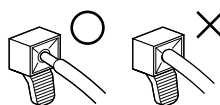

- If there is a short in the + and - cables caused by an exposed lead wire, excessive load may be applied to the Plasma Display, resulting in interrupted operation or malfunction.
- Incorrect connections of the speaker cable to the right or left of the Plasma Display terminals with respect to the polarity may result in insufficient stereo sound effects, delivering poor bass sounds or unstable sound image.

When using the hung on wall unit:

First install the Plasma Display on the wall with only the speaker mounting fittings and speaker cable attached to the display, and then attach the speaker.

1. Connect the supplied speaker cables to the back of the Plasma Display.**2. Place the Plasma Display on the mounting fittings of the hung on wall unit.**

For details, refer to the instruction manual supplied with the hung on wall unit.

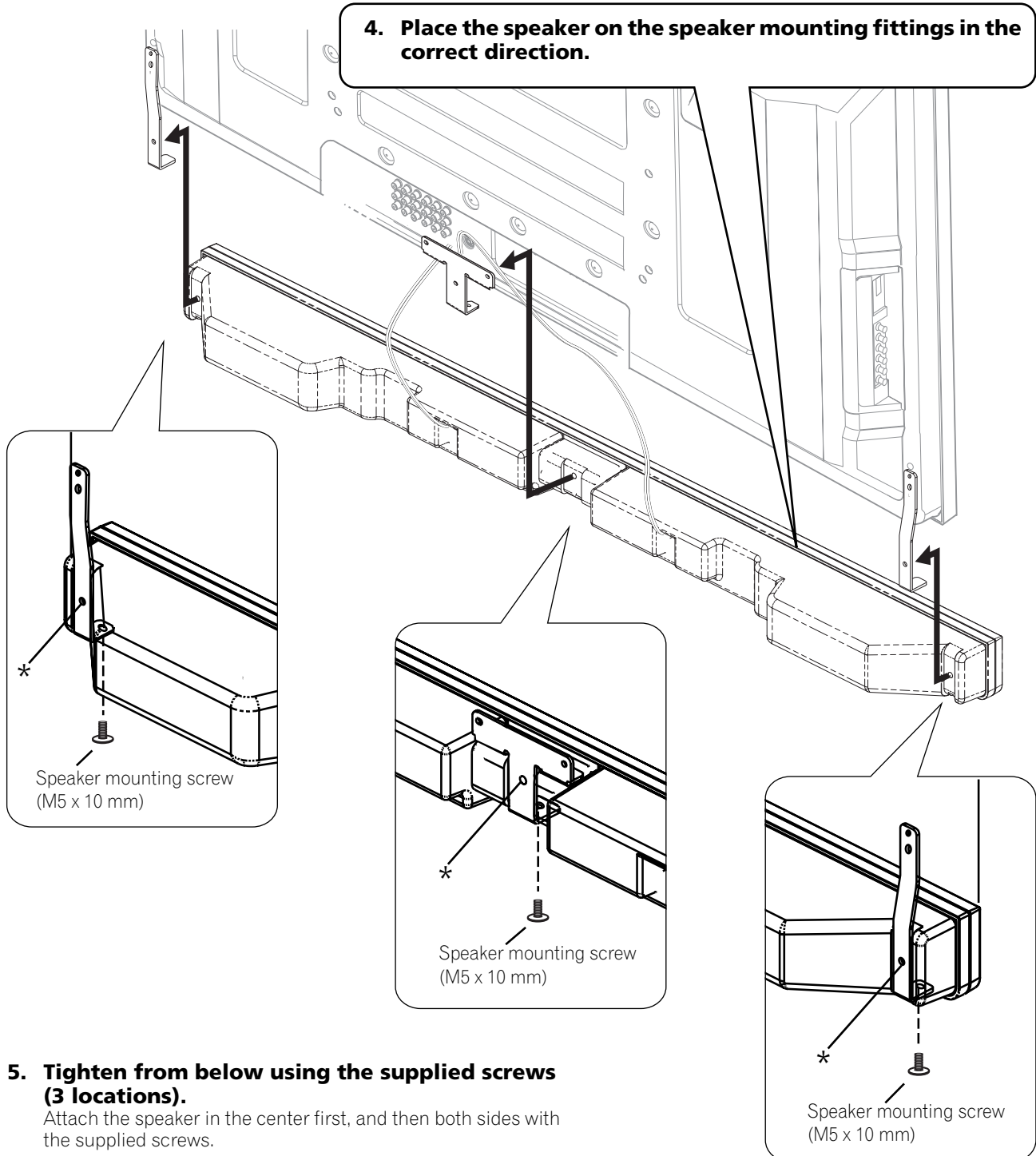
3. Connect the other end of the speaker cables to the speaker.**4. Place the speaker on the speaker mounting fittings in the correct direction.****5. Tighten from below using the supplied screws (3 locations).**

Attach the speaker in the center first, and then both sides with the supplied screws.

CAUTION

- Be careful not to be injured by the speaker mounting fittings during installation or cable wiring.

The screw hole at the bottom of the speaker mounting (indicated with an asterisk) is not used when the Plasma Display is installed on the wall.

Preparation

Preventing the Plasma Display from Falling Over

For installation, be sure to take special care to ensure that the Plasma Display will not fall over.

Stabilizing on a table or floor

Stabilize the Plasma Display as shown in the diagram using screws that are available on the market.

NOTE

To stabilize the Plasma Display on a table or on the floor, use screws that have a nominal diameter of 6 mm (1/4 inch) and that are at least 20 mm (13/16 inch) long.

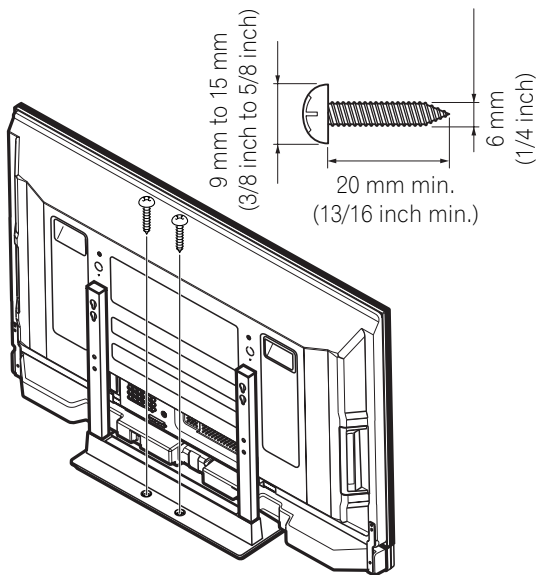

CAUTION

A table or an area of the floor with adequate strength should always be used to support the Plasma Display. Failure to do so could result in personal injury and physical damage.

When installing the Plasma Display, please take the necessary safety measures to prevent it from falling or overturning in case of emergencies, such as earthquakes, or of accidents.

If you do not take these precautions, the Plasma Display could fall down and cause injury.

The screws, hooks, chains and other fittings that you use to secure the Plasma Display to prevent it from overturning will vary according to the composition and thickness of the surface to which it will be attached.

Select the appropriate screws, hooks, chains, and other fittings after first inspecting the surface carefully to determine its thickness and composition and after consulting a professional installer if necessary.

Using a wall for stabilization

1. Attach fall-prevention bolts (hooks) to the Plasma Display.
2. Use strong cords to stabilize it appropriately and firmly to a wall, pillar, or other sturdy element.

- Perform this work in the same way on the left and right sides.

NOTE

Use hooks, cords and fittings that are available on the market. Recommended hook: Nominal diameter 8 mm (3/8 inch) Length 12 mm to 15 mm (1/2 inch to 5/8 inch)

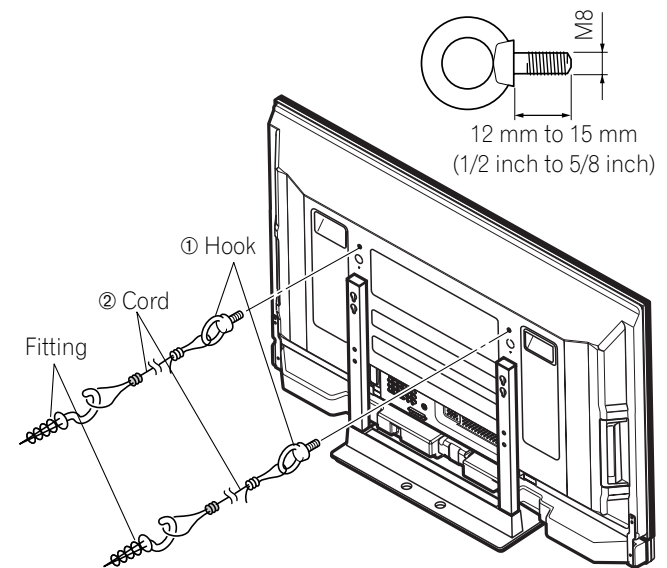

Attaching/detaching the PIONEER stand

The Plasma Display comes with the PIONEER table top stand attached. You can also install the display on a rack by detaching the stand. The method for attaching/detaching the stand varies depending on the product.

CAUTION

This product can be used only with the attached stand. Using other stands can result in instability, possibly causing injury.

PDP-5072HD/PDP-5071HD/PDP-5070HD

CAUTION

The weight of a 50 inch Plasma Display is about 34.1 kg (75.2 lbs.), it has no depth, and is unstable. Therefore, at least two people must assemble and install it.

Detaching the stand

When removing the stand before you install the speaker, begin with step 2.

- 1 Detach the supplied speaker if it has already been installed.
 - To detach the speaker, remove the cable wiring for the speaker at the rear and screws at the rear of the speaker and pull it out.

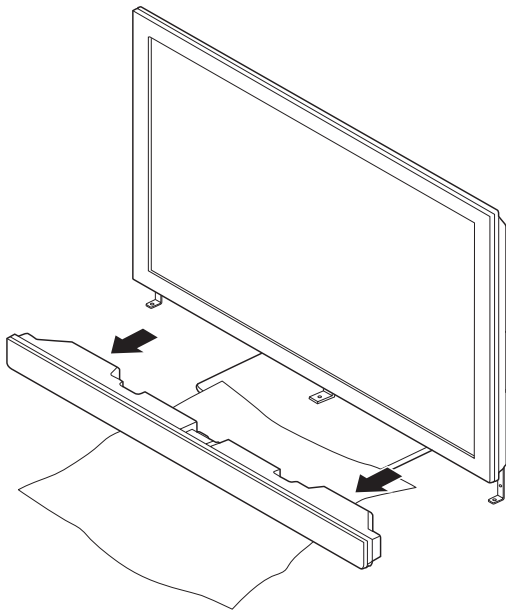

- Use the protective sheet in which the speaker was wrapped between the speaker and stand.
 - Make sure to remove the speaker mounting fittings.
- 2 With the Plasma Display lying flat, loosen and remove the two installation bolts ① using the enclosed hexagonal wrench.

- 3 Loosen the two installation bolts ② halfway using the enclosed hexagonal wrench.

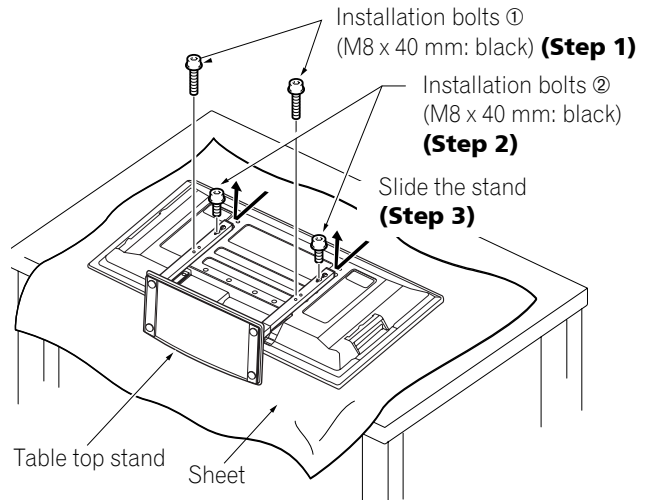

- 4 While holding the stand securely, slide down the two installation bolts ② in the direction indicated by arrows and remove them.

NOTE

- Make sure to keep the installation bolts ① and ② that have been removed as they are re-used when attaching the stand to the Plasma Display.
- Place a sheet or protective cover to protect the display from scratches or damage.
- Work only with the Plasma Display lying flat on a table or similar surface.
- When lying the Plasma Display down, be careful not to scratch or damage it.

Attaching the stand again

When the Plasma Display is mounted without the supplied speaker, begin with step 2.

- 1 Detach the supplied speaker when the Plasma Display is being mounted on the wall, with the speaker attached.
 - To detach the speaker, remove the cable wiring for the speaker at the rear and screws at the bottom of the speaker and pull it out.

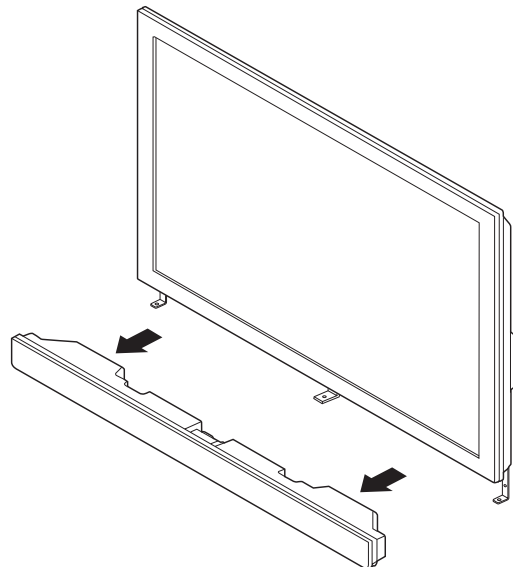

Preparation

- 2** With the Plasma Display lying flat, insert and secure the two installation bolts ② (M8 x 20 mm: black) in the holes "a" located in center of the Plasma Display housing.
- At this point, tighten these bolts ② only until the threads are no longer visible when viewed from the side (you will be unable to attach the display if the bolts are screwed in completely).

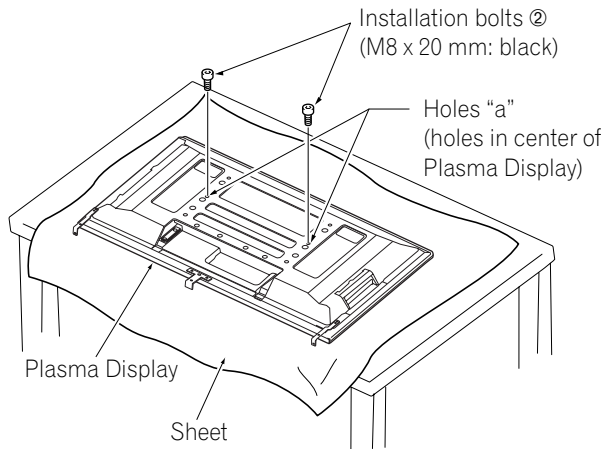
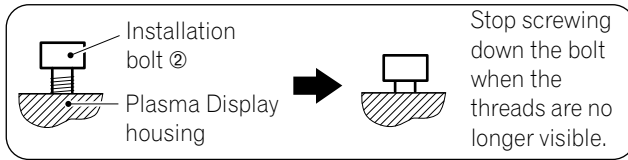

- Make sure to remove the speaker mounting fittings.

NOTE

- When lying the Plasma Display down, be careful not to scratch or damage it.

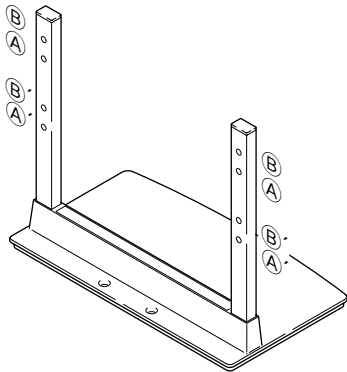

- 3** As shown in the above figure, hook the stand pipe holes (pipe "B") onto the screw heads of the installation bolts ②, then slide the stand upwards to the main Plasma Display until it engages the installation bolts ② (once put together with the display, the stand will slide no more than 19 mm (3/4 inch)).

- 4** Pass the installation bolts ① (M8 x 40 mm: black) through the stand pipes and tighten the installation bolts firmly using the enclosed hexagonal wrench. (The holes should be used in the proper combinations, "B" - "B").
- 5** Tighten the installation bolts ② firmly using the enclosed hexagonal wrench.

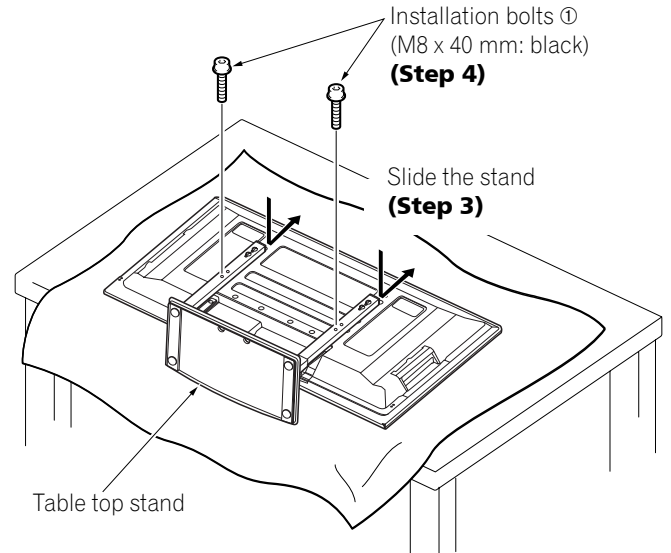

- 6** Replace the Plasma Display to stand upright.
- For speaker installation, see "Installing the PIONEER speaker" on page 20.

NOTE

- Insert the bolts in the holes vertically and do not tighten them with more force than necessary.
- Place a sheet or protective cover to protect the display from scratches or damage.
- Work only with the Plasma Display lying flat on a table or similar surface.
- Move the stand so that the stand screw holes and the nuts that connect the main display line up correctly.

PDP-4272HD/PDP-4271HD/PDP-4270HD

CAUTION

The weight of a 42 inch Plasma Display is about 29 kg (64 lbs.), it has no depth, and is unstable. Therefore, at least two people must assemble and install it.

Detaching the stand

- 1 Loosen and remove the two installation bolts ① using the enclosed hexagonal wrench.

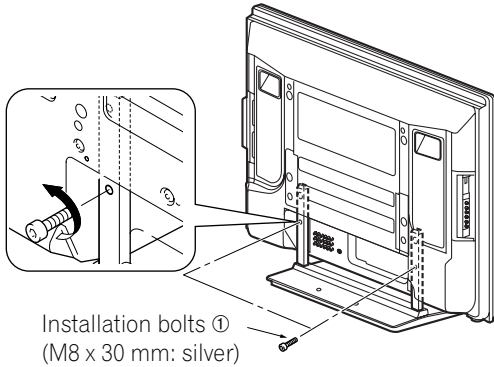

- 2 Loosen and remove the two installation bolts ② using the enclosed hexagonal wrench.

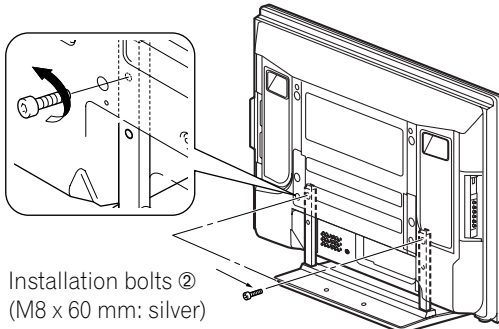

- 3 Remove the Plasma Display from the stand.

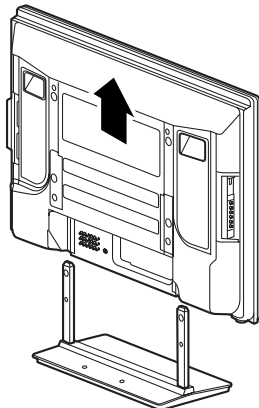

- Make sure to keep the installation bolts ① and ② that have been removed as they are re-used when attaching the stand to the Plasma Display.

NOTE

- Be sure to install it on a flat, stable location.

Attaching the stand again

- 1 Fit the stand's support columns to the bottom of the Plasma Display as indicated by arrows, then slowly insert them vertically.
 - Be extremely careful not to insert the support columns of the stand into any part of the Plasma Display other than the stand insertion slots. Doing so might damage the Plasma Display panel or its ports or result in the warping of the stand.

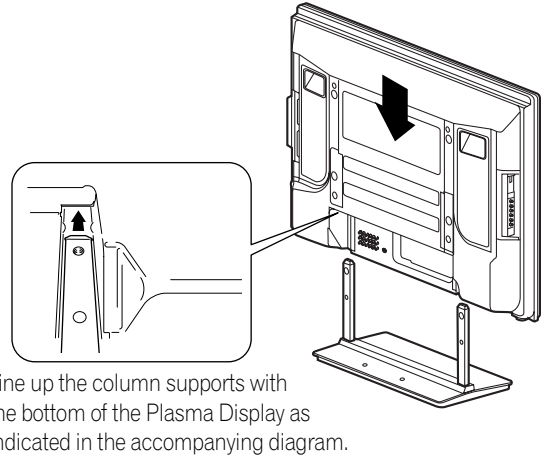

- 2 Attach the Plasma Display at the points indicated by the arrows and tighten the installation bolts ② firmly using the enclosed hexagonal wrench.

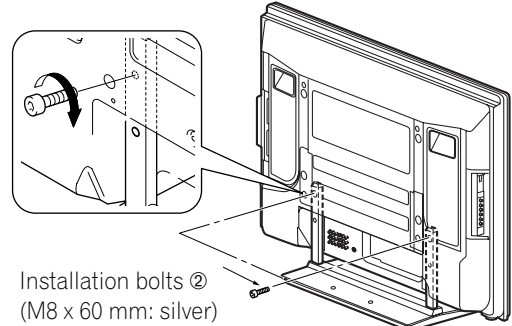

- 3 Tighten the installation bolts ① firmly using the enclosed hexagonal wrench.

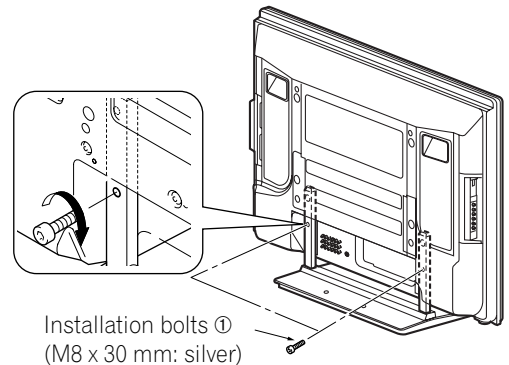
**NOTE**

- Be sure to install it on a flat, stable location.
- Insert the screws in the holes vertically and do not tighten them with more force than necessary.

Preparation

Cable connections for watching digital and/or conventional TV channels

This system is equipped with two terminals for inputting TV broadcasting signals: ANT/CABLE A IN and ANT B IN. The ANT/CABLE A IN terminal accepts both digital and conventional TV broadcasting signals while the ANT B IN terminal accepts only conventional TV broadcasting signals. When using cable TV to watch digital and/or conventional TV channels, connect to the ANT/CABLE A IN terminal as shown. In addition, you may connect an antenna to the ANT B IN terminal as shown; use an outdoor antenna to enjoy clearer pictures. If your outdoor antenna uses a 75-ohm coaxial cable with an F-type connector, plug it into the antenna terminal at the rear of the Plasma Display.

Connecting VHF/UHF antennas and a Cable

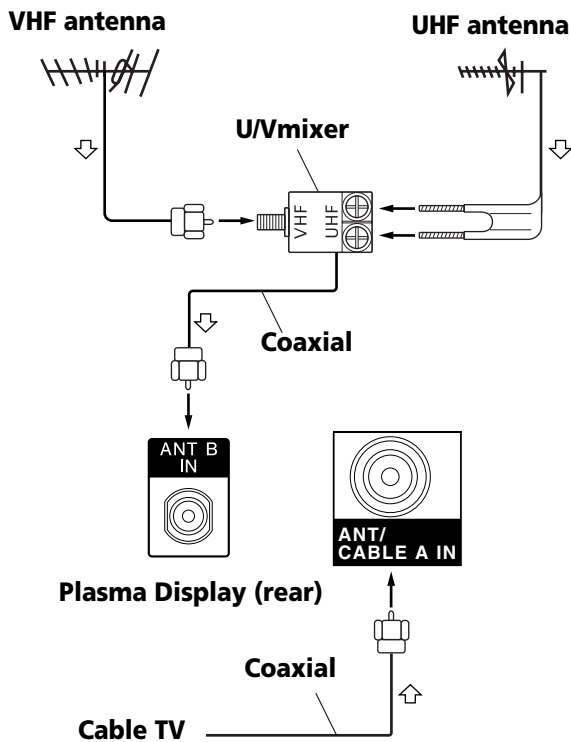

NOTE

- Be sure to connect coaxial cables as shown above. Signal reception may fail if not properly connected.
- In order to watch cable TV channels, be sure to connect the cable to the ANT/CABLE A IN terminal.
- The ANT/CABLE A IN and ANT B IN terminals must not receive the same signals. For example, do not connect a cable from a cable TV to both the ANT/CABLE A IN and ANT B IN terminals. Similarly, do not connect a cable from an antenna to both the ANT/CABLE A IN and ANT B IN terminals.
- TV Guide may not be available in all areas and is not available with satellite systems. In addition, as content providers move to digital programming and broadcasting, TV Guide Data may be unavailable or become unavailable.

Inserting the CableCARD™

The Plasma Display is equipped with a slot for inserting a CableCARD™. When you are watching digital and/or High Definition TV channels over cable, the card allows you to use the POD service provided by the cable TV company; the POD stands for Point of Deployment. This service presents various types of useful information, using HTML text.

- 1 Confirm that the ANT/CABLE A IN terminal has been connected with the coaxial cable from the Cable Converter.
- 2 Hold and push the tab of the slot cover on the rear of the Plasma Display leftward, and remove the cover while pulling the tab's latch downward.

(Viewed from below of the Plasma Display)

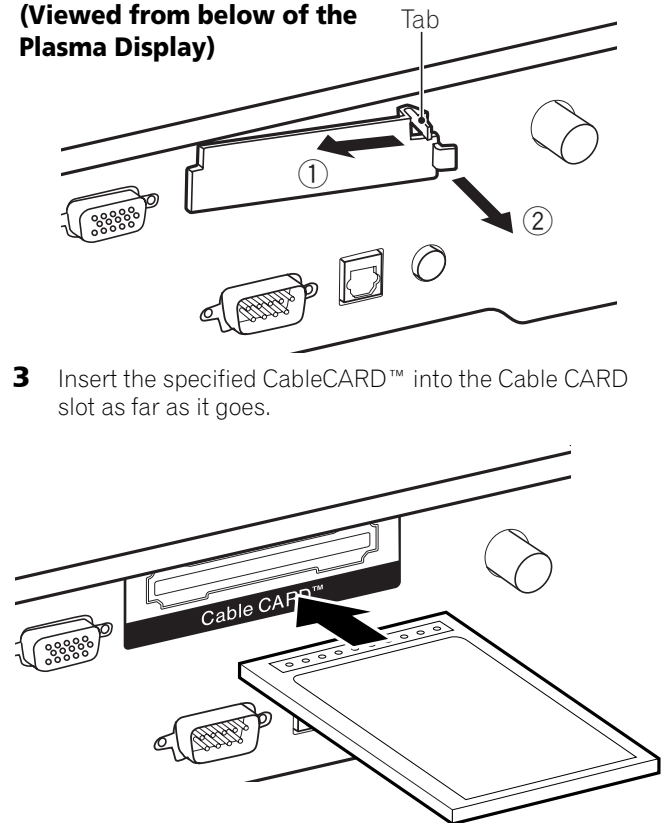

- 3 Insert the specified CableCARD™ into the Cable CARD slot as far as it goes.

NOTE

- Be sure to insert only the specified CableCARD™.
- Do not insert a PC card.
- When you use a CableCARD™, you need not execute Auto Channel Preset; the CableCARD™ automatically generates a cable channel list.

Switching between antenna A and B

To watch broadcasts via the two antennas, you can select it by pressing **ANT** on the remote control unit.

- While watching a broadcast, press **ANT** to view the image received from the other antenna.
- Pressing **ANT** while watching in the 2-screen mode (TV image and video image) with TV selected will display the TV image of the other antenna.
- Pressing **ANT** while watching in the 2-screen mode with two TV images displayed will not have any effect.

Preparing the remote control unit

Inserting batteries

- 1 Open the battery cover.

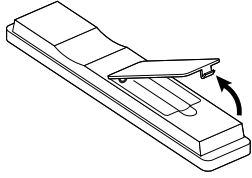

- 2 Load the supplied two AA size batteries while inserting their respective negative polarity (-) ends first.

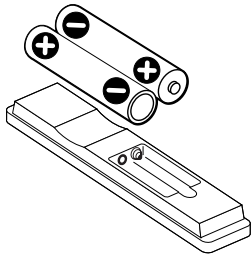

- The battery polarities must correspond with the (+) and (-) indicators in the battery compartment.

- 3 Close the battery cover.

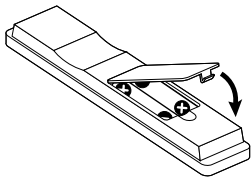

NOTE

As with the simplified remote control unit, the method for inserting batteries is the same except the type of batteries (two AAA size).

Cautions regarding batteries

- The remote control unit cannot operate the system if the batteries in the unit are weak. When this happens, replace the batteries with new ones.
- When you replace the batteries, use alkaline batteries for the main remote control unit and manganese batteries for the simplified remote control unit.
- Do not mix batteries of different types. Different types of batteries have different characteristics.
- Do not mix old and new batteries. Mixing old and new batteries can shorten the life of new batteries or cause chemical leakage in old batteries.
- Do not leave dead batteries in the remote control unit; chemical leakage will occur. If you find any chemical leakage, wipe thoroughly with a cloth.
- The batteries supplied with this product may have a shorter life expectancy due to storage conditions.
- If you will not use the remote control unit for an extended period of time, remove the batteries from it.

Battery disposal

When disposing of used batteries, please comply with governmental regulations or environmental public institution's rules that apply in your country/area.

Allowed operation range of the remote control unit

Operate the remote control unit (both main and simplified) while pointing it toward the remote control sensor located at the bottom right of the front panel of the Plasma Display. The distance from the remote control sensor must be within 7 m (23 feet) and the angle relative to the sensor must be within 30 degrees in the right or left direction.

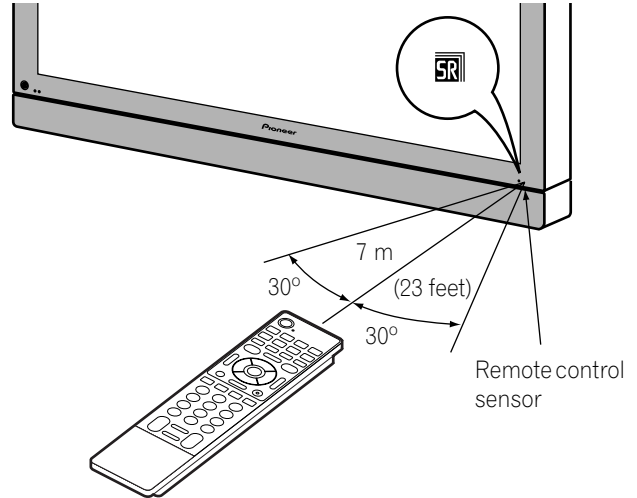

NOTE

- With the PDP-4272HD/PDP-4271HD/PDP-4270HD, the SR logo is located at the lower right on the speaker but the location of the remote control sensor is the same as with the PDP-6072HD/PDP-6071HD/PDP-6070HD/PDP-5072HD/PDP-5071HD/PDP-5070HD.

Cautions regarding the remote control unit

- Do not expose the remote control unit to shock, liquid, or high humidity.
- Do not place the remote control unit under direct sunlight; the unit may deform.
- The remote control unit may not work properly if the remote sensor window of the Plasma Display is under direct sunlight or strong lighting. In such case, change the angle of the lighting or Plasma Display, or operate the remote control unit closer to the remote sensor window.
- When any obstacle exists between the remote control unit and the remote control sensor, the remote control unit may not function.
- As the batteries become weak, the remote control unit can function within a shorter distance from the remote control sensor. Replace the batteries with new ones if necessary.
- The Plasma Display emits very weak infrared rays from its screen. If you place such equipment operated through infrared remote control as a VCR nearby, that equipment may not receive commands from its remote control unit properly or entirely. If this is the case, place that equipment at a location far enough from the Plasma Display.
- Depending on the installation environment, infrared rays from the Plasma Display may not allow this system to properly receive commands from the remote control unit or may shorten allowable distances between the remote control unit and the remote control sensor. The strength of infrared rays emitted from the screen differs, depending on images displayed on the screen.

Connecting the power cord

Connect the power cord after all component connections have been completed.

Plasma Display (rear view)

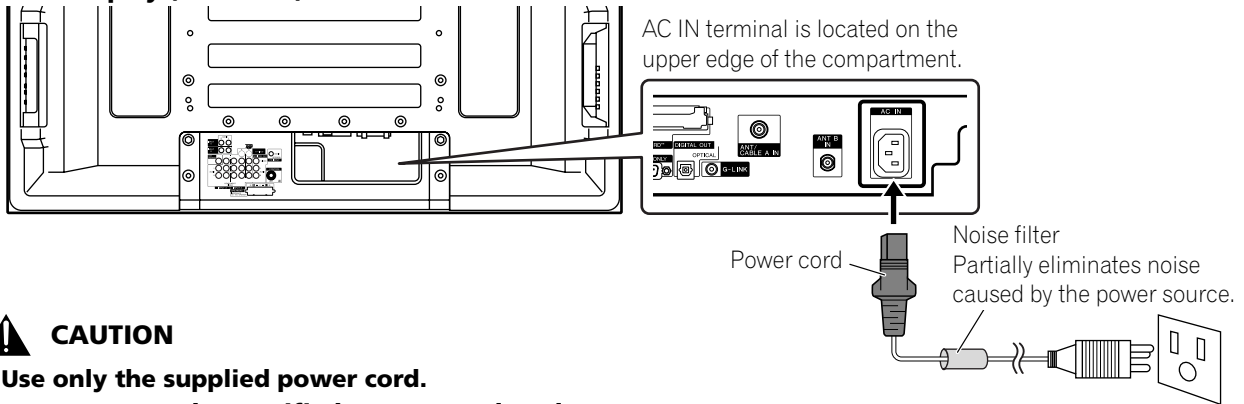

CAUTION

- Use only the supplied power cord.
- Be sure to use the specified power supply voltage; neglecting this can result in fire or electric shock.
- For the Plasma Display System, a three-core power cord with a ground terminal is used for efficient protection. Always connect the power cord to a three-pronged outlet and make sure that the cord is properly grounded.

NOTE

- Always turn off the power of the Plasma Display when connecting or disconnecting power cords.
- Disconnect the power cord from the power outlet when the Plasma Display System is not going to be used for a long period of time.

Routing cables

When the speaker is installed under the display panel of the PDP-5072HD/PDP-5071HD/PDP-5070HD:

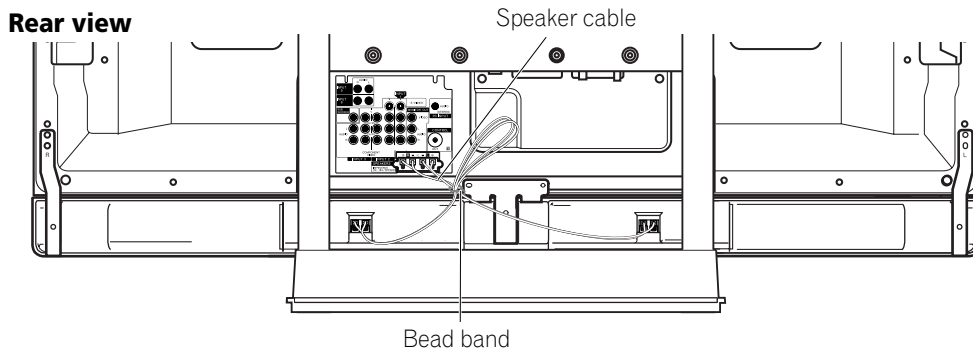

Attaching speed clamps to the main unit

Attach the speed clamps using any of the 4 holes you prefer (50 inches, 3 holes; 42 inches, 2 holes) marked with ↑ below, depending on your routing system.

for PDP-6072HD/PDP-6071HD/PDP-6070HD

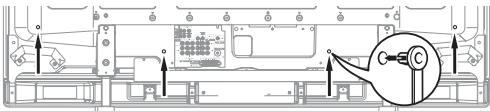

for PDP-5072HD/PDP-5071HD/PDP-5070HD

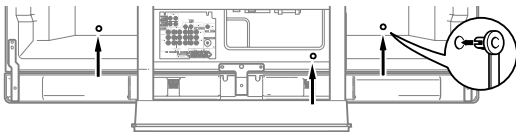

for PDP-4272HD/PDP-4271HD/PDP-4270HD

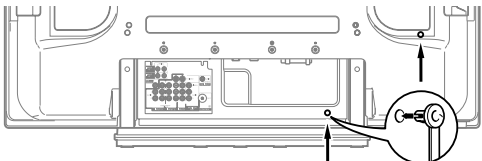

Attaching and removing speed clamps

Insert **[1]** into an appropriate hole on the rear of the Plasma Display and snap **[2]** into the back of **[1]** to lock the clamp. Speed clamps are designed to be difficult to undo once in place. Please attach them carefully. Use pliers to twist the clamp 90°, pulling outward. The clamp may deteriorate over time and become damaged if removed.

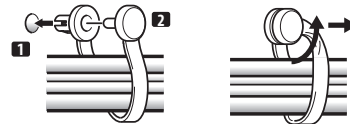

NOTE

- Use the supplied bead bands and speed clamps as necessary.
- When tidying up your speaker cables, make sure to bundle them so that they are not subjected to any pressure.

Turning on the power

(from standby mode)

- 1 Press **POWER** on the Plasma Display if the POWER ON and STANDBY indicators are off.
 - The STANDBY indicator on the Plasma Display lights up red.
- 2 Confirm that the STANDBY indicator lights up red, and then press **TV** **ON** on the remote control unit or **STANDBY/ON** on the Plasma Display to turn the system on.
 - The POWER ON indicator on the Plasma Display lights up blue.

Turning off the power

(to standby mode)

- 1 Press **TV** **OFF** on the remote control unit or **STANDBY/ON** on the Plasma Display.
 - The system enters the standby mode and the image on the screen disappears.
 - The STANDBY indicator lights up red.
 - This will allow the system to automatically receive digital TV program information while in the standby mode.



NOTE

- If you are not going to use this system for a long period of time, remove the power cord from the power outlet.

Plasma Display status indicators

The table below shows the operational status of the Plasma Display System. You can check the current status of the system with the indicators on the Plasma Display.

Indicator Status		System Status
POWER ON	STANDBY	
●	●	The power cord of the Plasma Display has been disconnected or the POWER button on the Plasma Display is off.
☀	●	Power to the system is on.
●	☀	The system is in the standby mode.

For other than the above, see "Troubleshooting" on page 91.



CAUTION

- While the POWER ON and STANDBY indicators are off, the system cannot be placed into the power-on mode even when **TV** **ON** or **STANDBY/ON** button is pressed. Make sure to press **POWER** and see if the standby indicator lights up red.
- The Plasma Display System will still consume some power as long as the power cord is inserted into the power outlet.

Plasma Display (PDP-6072HD/PDP-6071HD/PDP-6070HD)

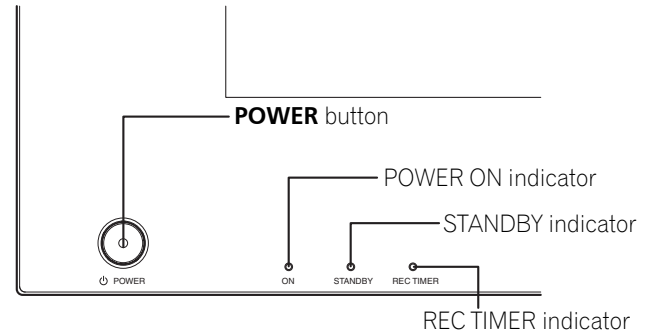

(PDP-5072HD/PDP-5071HD/PDP-5070HD)

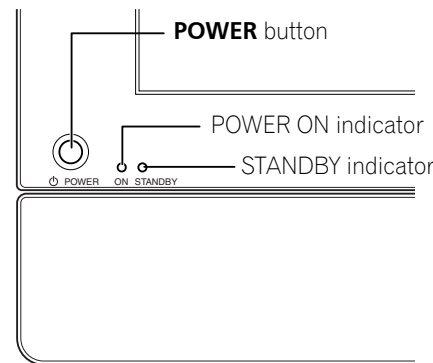

(PDP-4272HD/PDP-4271HD/PDP-4270HD)

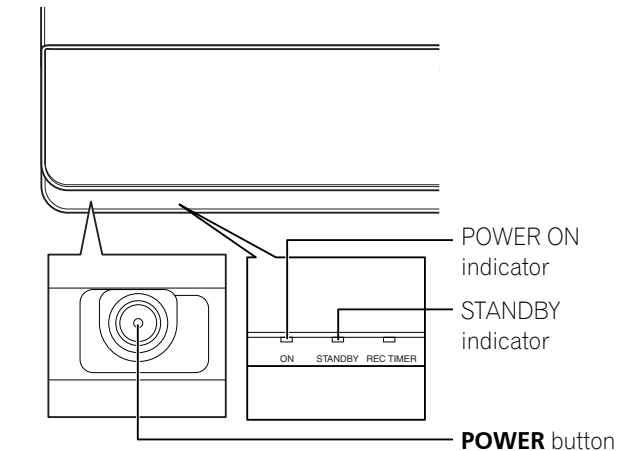

Viewed from below of the display (left).

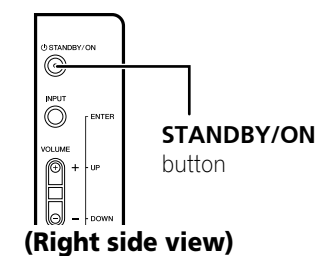

Basic Operations

Watching TV channels

Unless you set up TV channels that you can watch under the current conditions, you cannot tune in those channels. For the procedure, see "Setting up TV channels" on page 43.

NOTE

- When watching a digital TV program, you may see emergency alert messages scrolling at the top of the screen. Those messages are broadcasted by TV stations as necessary when in emergency situations.

Selecting the antenna

After confirming that the Mode switch on the remote control unit has been set to "TV", press **ANT** on the remote control unit to select antenna A or B.

- Make this selection depending on the connections to the antenna input terminals at the rear of the Plasma Display (page 29).

Changing channels

To increase the channel number, press **CH +** on the remote control unit. To decrease the channel number, press **CH -**.

- CHANNEL +/-** on the Plasma Display operates the same as **CH +/-** on the remote control unit.
- Press **CH RETURN** to switch the currently tuned channel to the previously tuned channel. Press **CH RETURN** again to restore the currently tuned channel.

Using 0 - 9 and • (dot) on the remote control unit

Select channels directly by pressing buttons **0** to **9**. To select subchannels, also use the **•** (dot) button.

EXAMPLE

- To select channel 5 (1-digit channel), press **5**.
- To select channel 25 (2-digit channel), press **2** then **5**.
- To select channel 125 (3-digit channel), press **1**, **2**, then **5**.
- To select subchannel 10.01, press **1**, **0**, **•** (dot), **0**, then **1**.
- To select subchannel 10.001 (for cable TV), press **1**, **0**, **•** (dot), **0**, **0**, then **1**.

NOTE

- After entering a channel or subchannel number, you may press **CH ENTER** to tune in the channel more quickly.
- Each time you change a channel, a channel banner appears that shows information about the currently selected channel. To clear the channel banner, press **INFO**.
- If you do not setup the TV Guide On Screen™ system, the channel banner may not display certain types of program information.

Plasma Display (right side view)

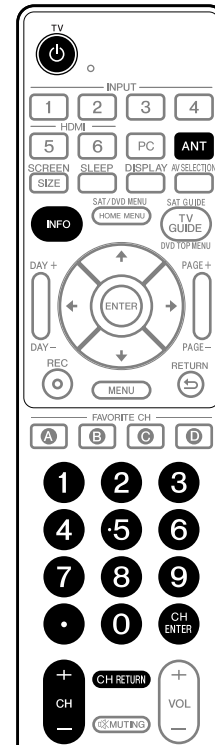
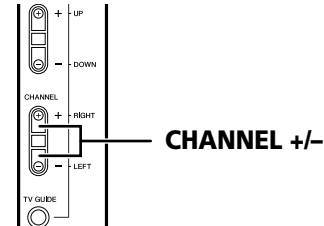

Channel banner

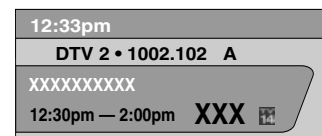

Changing the volume and sound

To increase the volume, press **VOL +** on the remote control unit. To decrease the volume, press **VOL -**.

- **VOLUME +/-** on the Plasma Display operates the same as **VOL +/-** on the remote control unit.
- To mute the sound output, press **MUTING**. "M" appears on the screen. To quit muting, press **MUTING** again. Pressing **VOL +** also quits muting.

Plasma Display (right side view)

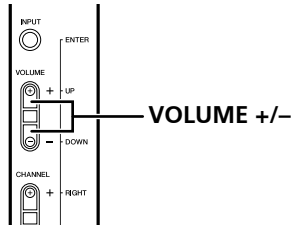

Volume adjustment display



Muting display



Changing the language

If you have selected a digital TV program that provides multi-language services, you can switch among the languages by pressing **MTS** on the remote control unit.

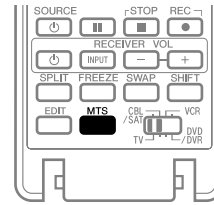

Each time you press **MTS**, the language switches.

NOTE

- Switchable languages differ depending on the current broadcast.
- If the language selected through language setting is available when the channel or program is changed, you will hear that language.
- If you are watching a digital TV program without sound or language information, "N/A" appears on the screen. With a language other than English, French, and Spanish are selected, "Others" will appear.

Setting MTS/SAP mode

When watching conventional TV programs, you may enjoy stereo sound and/or Secondary Audio Programs (SAP), using the Multi-channel Television Sound (MTS) function.

• **Stereo broadcasts**

You can enjoy, for example, sports, shows, and concerts in dynamic stereo sound.

• **SAP broadcasts**

MAIN sound: The normal program soundtrack (either in mono or stereo).

SAP sound: Listen to second language, supplementary commentary and other information. (SAP is mono sound.)

 **NOTE**

- Conventional TV channels in this manual designate TV channels that are received through the conventional VHF/ UHF frequencies or conventional cable TV channels.
- When stereo sound is difficult to hear, you may manually switch to the MONO mode to obtain clearer sound.
- Once the MONO mode is selected, the Plasma Display System sound remains mono even if the system receives a stereo broadcast. You must reselect the STEREO mode if you want to hear stereo sound again.
- Selecting MTS while the input source is INPUT 1 to 6 or PC does not change the type of sound. In this case, sound is determined by the video source.

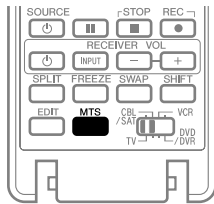

Each time you press **MTS**, MTS toggles as shown below.

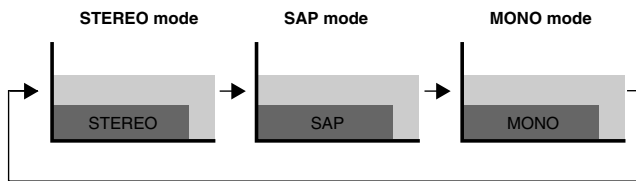

 **NOTE**

- The **MTS** button is disabled while the TV Guide On Screen™ system is displayed.
- In each of the MTS/SAP modes selected, the display changes depend on broadcast signals being received.

When receiving STEREO sound signals

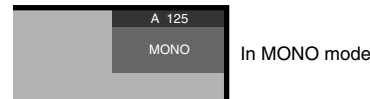
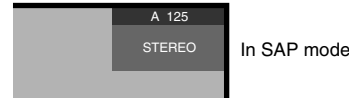

When receiving MONO + SAP sound signals

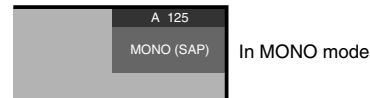
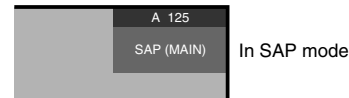
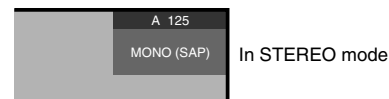

When receiving STEREO + SAP sound signals

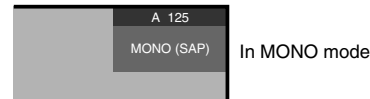

When receiving MONO sound signals

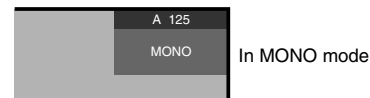
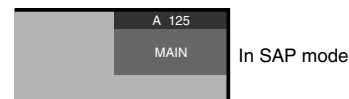

Viewing a channel banner

While watching a TV program, pressing **INFO** causes the following banner to appear. Pressing **INFO** again causes the banner to disappear.

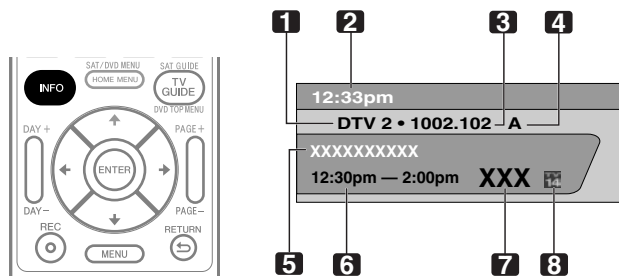

- 1 Station name
- 2 Current time
- 3 Channel number
- 4 Input (Ant. A or Ant. B)
- 5 Program title
- 6 Program time schedule
- 7 Channel logo
- 8 TV rating name or icon



NOTE

- The above information is not displayed if not included in broadcast signals.
- If you do not setup the TV Guide On Screen™ system, the channel banner may not display certain types of program information.

Using the POD service

If you have watched digital and/or High Definition TV channels over cable, you can use the POD service provided by the cable TV company. This service presents various types of useful information, using HTML text.

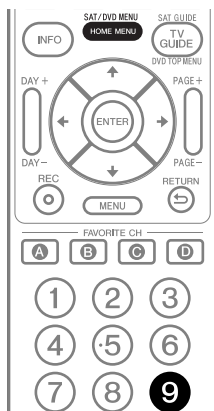

Press **HOME MENU**, **9**, **9**, then **9** to view the POD display.

Using the multiscreen functions

Splitting the screen

Use the following procedure to select the 2-screen or picture-in-picture mode.

2-screen

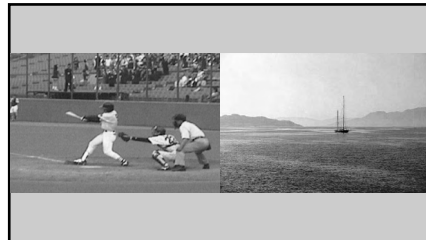

Picture-in-picture

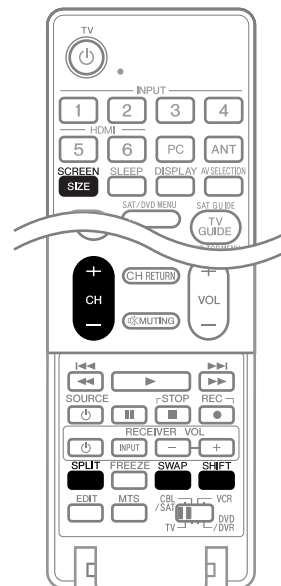
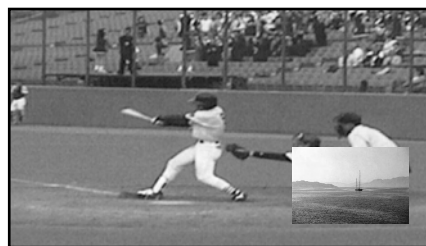

- 1 Press **SPLIT** to select the display mode.
 - Each time you press **SPLIT**, the display mode is switched among 2-screen, picture-in-picture, and single-screen.

Basic Operations

- In 2-screen or picture-in-picture mode, press **SWAP** to switch the position of the 2 screens shown. Left screen is the active screen which will be indicated by “♪”. The user is allowed to operate picture and sound.

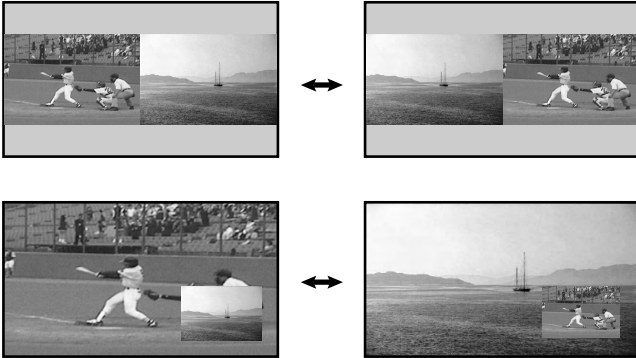

- In 2-screen mode, press **SCREEN SIZE** to change the size of the left screen.
- In picture-in-picture mode, press **SHIFT** to move the position of the small screen in anti-clockwise.

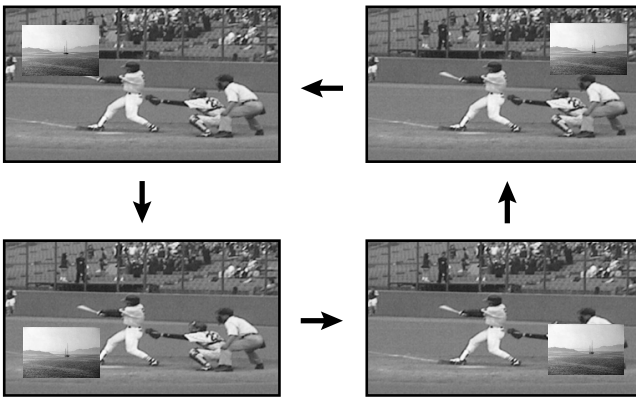

- To select the desired input source, press the appropriate input source button.
 - If watching TV programs, press **CH +/-** to change the channel.

NOTE

- The **SPLIT** button is disabled while the TV Guide On Screen™ system is displayed.
- The multiscreen function cannot display images from the same input source or two external input sources at the same time. If you make such an attempt, a warning message appears.
- When you press **HOME MENU**, the single-screen mode is restored and the corresponding menu is displayed.
- When the two screens show the same analog broadcasting coming through antenna A and B, the picture quality may differ between the two screens.
- If you select 1920×1080p@24Hz for the main screen in the SPLIT mode, video images may not be displayed properly because of the system's capability.
- Displaying pictures in multi-screen mode for an extended period may cause an after-image.

Freezing images

Use the following procedure to capture and freeze one frame from a moving image that you are watching.

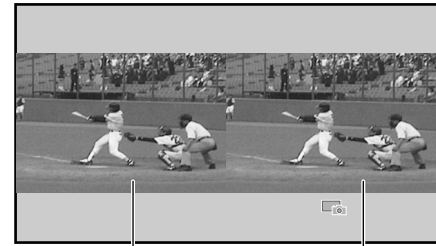

Moving image

Still image

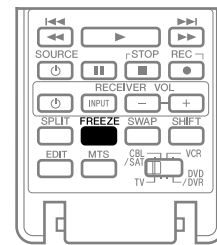

- Press **FREEZE**.
 - A still image appears on the right screen while a moving image is shown on the left screen.
- Press **FREEZE** again to cancel the function.

NOTE

- With the screen split, any image cannot be frozen.
- When you try to use this function when it is not available, a warning message appears.
- Image FREEZE is canceled automatically if you do not perform any operation for five minutes.
- Displaying pictures in FREEZE mode for an extended period may cause an after-image.

About the TV Guide On Screen™ system

The TV Guide On Screen™ system is a free, interactive on-screen television program guide. The system offers program listings, searching by keyword, timer recording, reminders and more. The TV Guide On Screen™ system is a convenient way to find out what's on right now or during the coming week, by channel or by genre. It also allows you to automatically set your viewing and recording selections quickly and easily.

Before you can start using the TV Guide On Screen™ system, you'll need to set it up.

Legal Notices

In the United States, TV GUIDE and other related marks are registered marks of Gemstar-TV Guide International, Inc. and/or one of its affiliates. In Canada, TV GUIDE is a registered mark of Transcontinental, Inc. and is used under license by Gemstar-TV Guide International, Inc.



NOTE

- The TV Guide On Screen™ interactive program guide provides listings for cable-ready and digital cable services as well as over-the-air broadcast. It does not provide listings for satellite services.
- Depending on the current settings and selected items, the order of the setup screens may differ from the one given in this manual. Follow the instructions shown on the screens.
- TV Guide may not be available in all areas. As content providers move to digital programming and broadcasting, TV Guide data may be unavailable or become unavailable.

Setting up the TV Guide On Screen™ system

When the Plasma Display System is powered on for the very first time, you are automatically taken through the setup process. Immediately thereafter the TV Guide On Screen™ setup process begins, starting with the Welcome Screen. Setup may be accessed from the initial Setup reminder screens, or by pressing TV GUIDE for a device in which TV Guide On Screen™ has not yet been setup.



NOTE

- Once you set up the TV Guide On Screen™ system it may take up to 24 hours to begin to receive TV program listings. Receipt of all eight days of listings may take up to one week (see Screen 7).

Welcome Screen

Initial TV set up leads you to the Welcome screen.

Or press **TV GUIDE** to begin setup.

- The Welcome Screen lists features in the Guide.
- Press **ENTER** to display Screen 1 (shown on the right column of this page).



Reminder Screen

If you previously skipped Guide setup, you see the Reminder Screen when you power on your TV.

To make a selection, press **▲/▼** to highlight an option, and press **ENTER**.

- “Set up TV Guide On Screen now” displays Screen 1.
- “Remind me to set it up later” returns you to watching TV.
- “Don't remind me again” returns you to watching TV and stops the reminder screen from appearing upon power on.

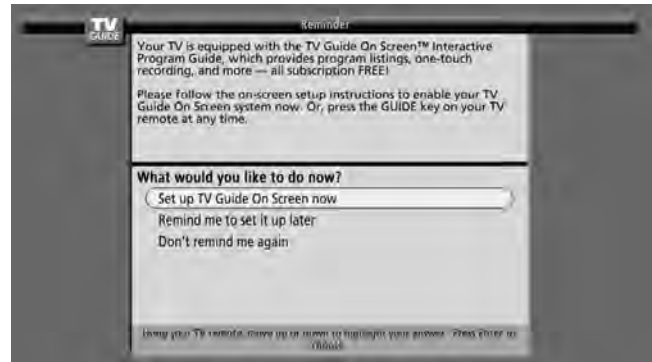

NOTE

- If you decide not to set up the Guide now, this reminder screen will appear each time you power on the TV (except if you selected “Don't remind me again”).

System Setup Screens



NOTE

- Once you start the setup procedure, you cannot return to the previous screens. If you realize you entered incorrect information, continue with setup. The last screen of the procedure gives you the opportunity to correct any mistakes before you exit setup.

Screen 1: Country

- This screen asks you the location of your TV.
- Press **▲/▼** to highlight a country.
- Press **ENTER** to display Screen 2.

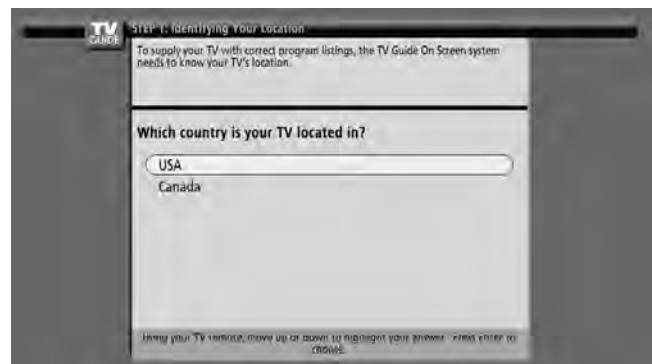

Screen 2: Enter ZIP or Postal Code

- If you selected USA in Screen 1, you see the ZIP Code screen.
- Input ZIP Code by either
 - pressing the number keys or
 - pressing **▲/▼** to display a number, and then **←/→** to move to another field.
- Press **ENTER** to display Screen 3.

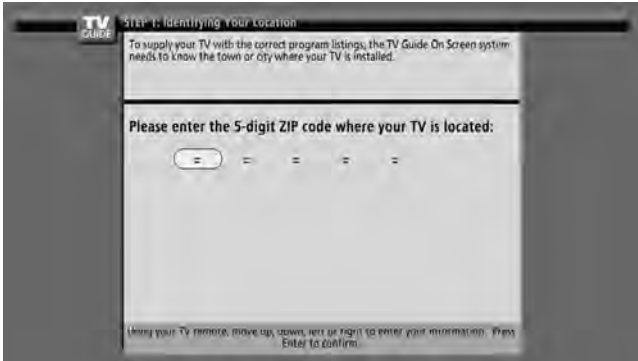

- If you selected Canada in Screen 1, you see the Postal Code screen.
- Input Postal Code by pressing **▲/▼** to display a character or number and then **←/→** to move to another field.
- Press **ENTER** to display Screen 3.

Screen 3: Do you have Cable?

- If you select “Yes”, you see Screen 4.
- If you select “No”, you see Screen 5.

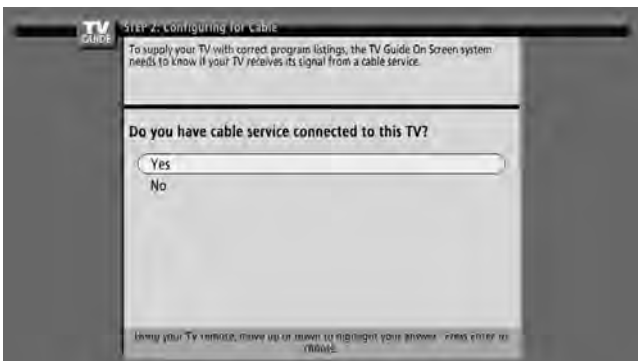

Screen 4: Which input terminal is the system plugged into?

- Select “ANT/CABLE A IN” or “ANT B IN” and you see Screen 5.

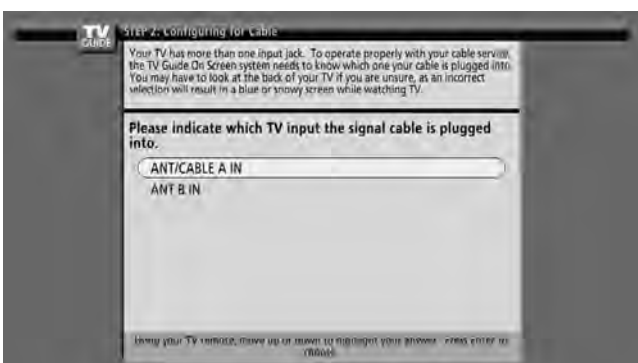

Screen 5: Do you have an antenna connected?

- If you select “Yes”, you see Screen 6. (Depending on your setup configuration, you may see an additional screen. After that screen, you see Screen 6.)
- If you select “No”, you see Screen 6.

NOTE

- If you selected “No” in Screen 3 then you must select “Yes” in this screen to receive a channel lineup and listings. If you select “Yes”, depending on your setup configuration, you may see an additional screen. After that screen, you see Screen 6.

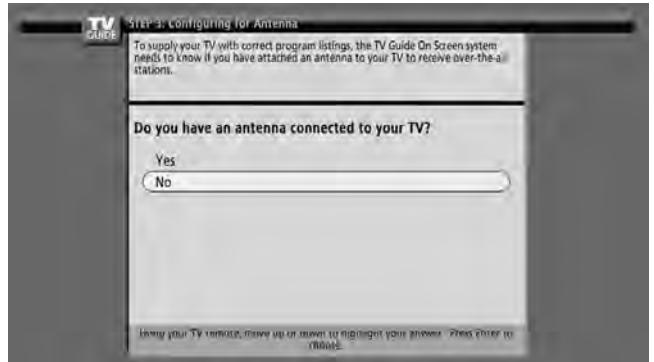

Screen 6: Are the settings correct?

- If you select “Yes”, you see Screen 7.
- If you select “No”, you see Screen 1.

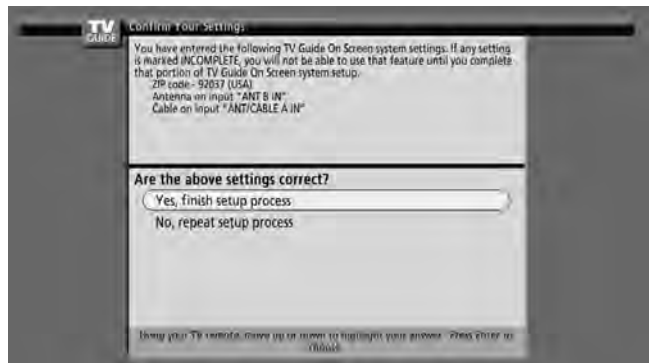

Screen 7: Congratulations

- Press **ENTER** to display Screen 8.

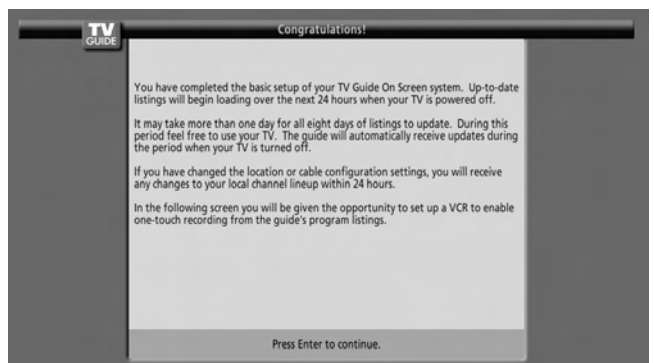

Screen 8: Is a VCR Connected?

- If you select “Yes”, you see Screen 9.
- If you select “No”, you see Screen 14.

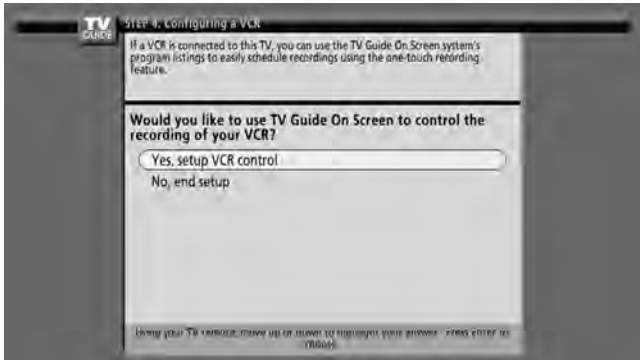

Screen 9: VCR Configuration Diagram

- This screen shows the correct way to install the G-LINK cable from the back of the device to the recording device. **Make sure the G-LINK cable is properly installed.**
- Press **ENTER**, and you see Screen 10.

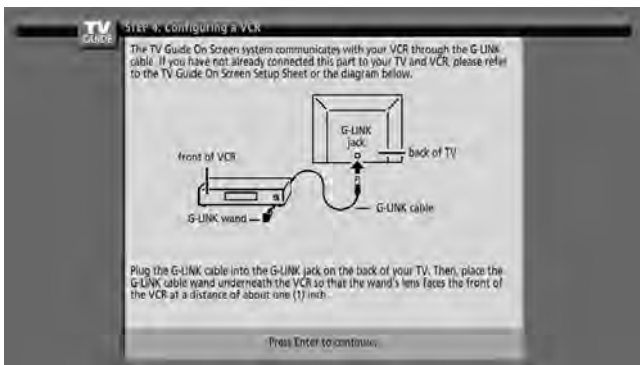

Screen 10: VCR Brand Name

- Press **▲/▼** to select the brand of the recording device.
- Press **ENTER**, and you see Screen 11.

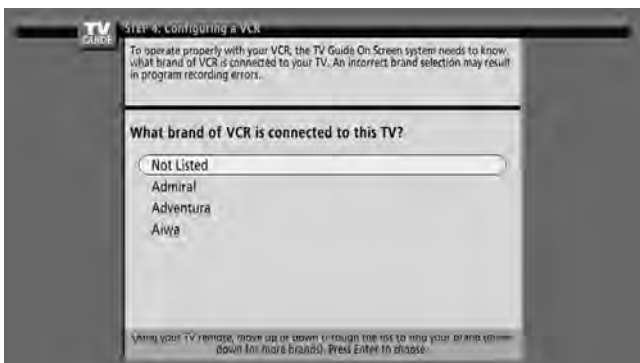

Screen 11: VCR Preparation

- Follow the on-screen instructions, and press **ENTER** to display Screen 12.

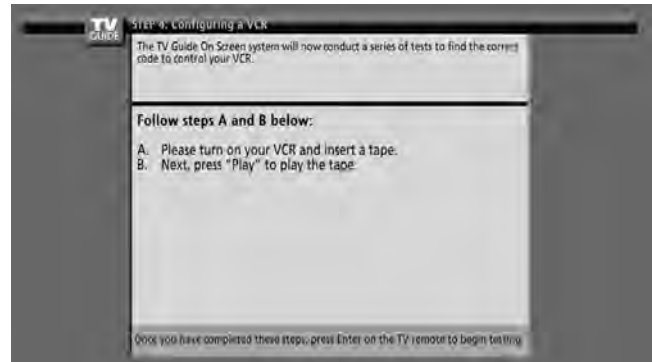

Screen 12: VCR Code Testing

- When testing is done, Screen 13 displays automatically.

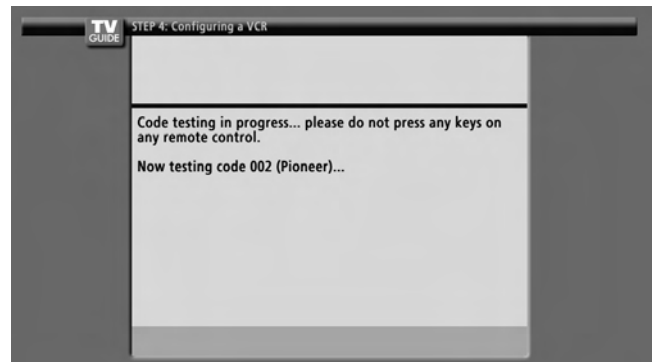

Screen 13: Did your VCR stop playing?

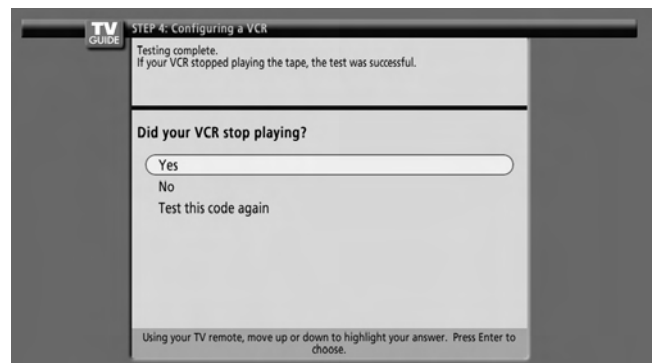

- If you select “Yes”, you see Screen 14.
- If you select “No”, a different code is tested in Screen 12.

NOTE

- Many VCRs require testing more than one code. If you select “Test this code again”, the same code is tested again in Screen 12.

Screen 14: Confirming Your Settings

Verify the Setup information is correct.

- If it is, select "Yes, end setup", and you see Screen 15.
- If it is not, select "No, repeat setup process", and you see Screen 1.

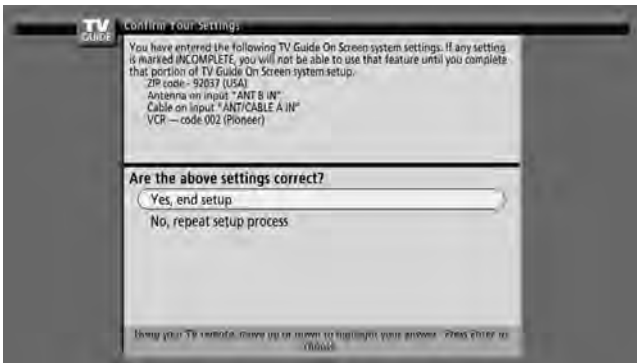

Screen 15: Congratulations

- You have successfully completed Setup!
- Press **ENTER** and you see Screen 16.



Screen 16: Helpful Information

- This screen tells you valuable information on using your Guide.
- Press **ENTER** to watch TV.

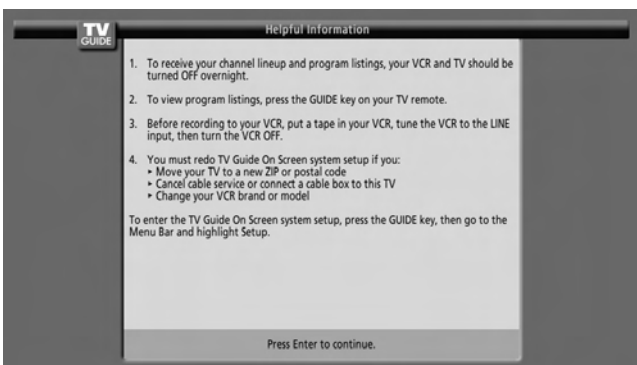

Menu Configuration

AV mode menus

Home Menu	Item	Page
Picture	AV Selection	63
	Contrast	64
	Brightness	64
	Color	64
	Tint	64
	Sharpness	64
	Pro Adjust	64
	Reset	64

Sound	Treble	66
	Bass	66
	Balance	66
	Reset	66
	FOCUS	66
	Front Surround	66

Power Control	Energy Save	67
	No Signal off	67
	No Operation off	67

Sleep Timer	——	63
-------------	----	----

Option	Position	68
	Auto Size	70
	4:3 Mode	70
	Side Mask	70
	HDMI Input	72
	Monitor Out	73, 74
	Digital Audio Out	75
	Language	70

Tuner Setup	Parental Control	44 – 48
	Favorites	49
	Channel Setup	43
	Closed Captions	49 – 50
	Clock	50

Home Gallery	——	78 – 80
--------------	----	---------

PC mode menus

Home Menu	Item	Page
Picture	AV Selection	63
	Contrast	64
	Brightness	64
	Red	64
	Green	64
	Blue	64
	Reset	64

Sound	Treble	66
	Bass	66
	Balance	66
	Reset	66
	FOCUS	66
	Front Surround	66

Power Control	Energy Save	67
	Power Management	67

Sleep Timer	——	63
-------------	----	----

Option	Auto Setup	68
	Manual Setup	68

Home Gallery	——	78 – 80
--------------	----	---------

Menu operations

The following describes the typical procedure for setting up the menus. For the actual procedures, see the appropriate pages that describe individual functions.

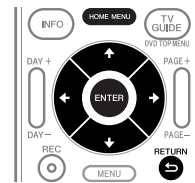

- 1 Press **HOME MENU**.
- 2 Press **↑/↓** to select a menu item, and then press **ENTER**.
- 3 Repeat step 2 until you access the desired submenu item.
 - The number of menu layers differs depending on the menu items.
 - If you select "Tuner Setup", a menu bar appears at the bottom of the screen. To select a submenu item on the bar, press **←/→** instead of **↑/↓**.
- 4 Press **←/→** to select an option (or parameter), and then press **ENTER**.
 - For some menu items, press **↑/↓** instead of **←/→**.
- 5 Press **HOME MENU** to exit the menu.

NOTE

- You can return to the upper menu levels by pressing **RETURN**.

Tuner Setup

Setting up TV channels

This section describes how to search and set up TV channels that you can watch under the current conditions. Unless you set up TV channels using Auto Channel Preset, you may not be able to tune in those channels.

Using Auto Channel Preset

Auto Channel Preset automatically searches and sets up TV channels.

- 1 Press **HOME MENU**.
- 2 Select "Tuner Setup". (▲/▼ then **ENTER**)
- 3 Select "Channel Setup". (◀/▶ then **ENTER**)
- 4 Select "Ant. A" or "Ant. B". (▲/▼ then **ENTER**)
- 5 Select "Auto Channel Preset". (▲/▼ then **ENTER**)
- 6 Select "Air" or "Cable". (▲/▼ then **ENTER**)

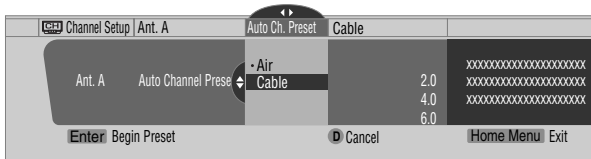

- Channel search automatically starts.

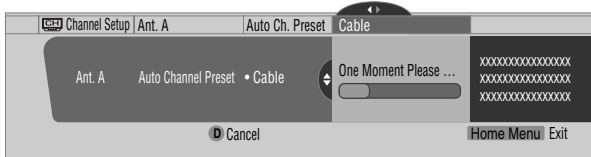

- To quit Auto Channel Preset halfway, press **D**.

- 7 After Auto Channel Preset has been finished, press **HOME MENU** to exit the menu.

NOTE

- When using the Cable Converter, you may need to manually add Cable Converter output channels.
- When an inserted CableCARD™ is functioning, you can execute Auto Channel Preset by selecting "Ant.B" in step 4.

Setting for skipping unwanted channels

From among TV channels searched and set up using Auto Channel Preset, you can select channels to be skipped when **CH+/-** are operated.

- 1 Press **HOME MENU**.
- 2 Select "Tuner Setup". (▲/▼ then **ENTER**)
- 3 Select "Channel Setup". (◀/▶ then **ENTER**)
- 4 Select "Ant. A" or "Ant. B". (▲/▼ then **ENTER**)
- 5 Select "Channel Keep/Skip". (▲/▼ then **ENTER**)
- 6 Select a channel to be skipped. (▲/▼ then **ENTER**)

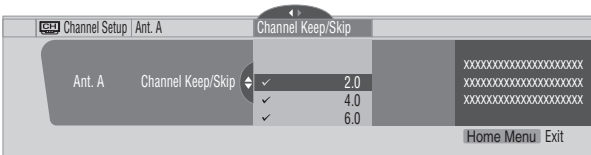

- For the skipped channel, a check mark disappears.

- 7 Press **HOME MENU** to exit the menu.

NOTE

- To restore skipped channels, use the above procedure except that you select a skipped channel in step 6.
- When using the Cable Converter, you may need to manually add Cable Converter output channels.

Setting up TV channels manually

This section describes how to manually set up TV channels that have not been set up by Auto Channel Preset.

- 1 Press **HOME MENU**.
 - 2 Select "Tuner Setup". (▲/▼ then **ENTER**)
 - 3 Select "Channel Setup". (◀/▶ then **ENTER**)
 - 4 Select "Ant. A" or "Ant. B". (▲/▼ then **ENTER**)
 - 5 Select "Add Channel". (▲/▼ then **ENTER**)
 - 6 Select a channel number to be added. (▲/▼ then **ENTER**)
- You can also use buttons **0 – 9** to enter a channel number.



- After **ENTER** has been pressed, a confirmation screen appears.

- 7 Press **A** to complete the setup process.
- 8 Press **HOME MENU** to exit the menu.

NOTE

- Adding channels manually is for adding analog channels only. Digital channels cannot be added.

Checking signal strength

When you have selected Antenna A, you can check the current channel's signal strength. You may use this function when receiving a channel through a VHF/UHF antenna.

- 1 Press **HOME MENU**.
- 2 Select "Tuner Setup". (▲/▼ then **ENTER**)
- 3 Select "Channel Setup". (◀/▶ then **ENTER**)
- 4 Select "Ant. A". (▲/▼ then **ENTER**)
- 5 Select "Signal Strength". (▲/▼ then **ENTER**)

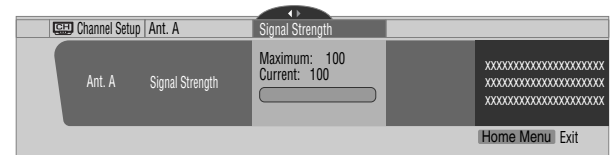

- Adjust the direction of the antenna so that the current signal strength reaches as close to the maximum signal strength as possible.

- 6 Press **HOME MENU** to exit the menu.

NOTE

- This function is available only when receiving digital broadcasting signals over air.
- When you use the TV Guide On Screen™ system with a cable service, select “Cable” for “Auto Channel Preset”.
- Executing more than one scan for cables will result in broadcasting reception failures.

Checking the CableCARD™ ID

The Plasma Display has a slot for a CableCARD™ that is used for managing your information by the cable TV company. You will locate the CableCARD™ slot on the rear of the Plasma Display. The following procedure allows you to check your CableCARD™ ID and the Host ID.

- 1 Press **HOME MENU**.
- 2 Select “Tuner Setup”. (▲/▼ then **ENTER**)
- 3 Select “Channel Setup”. (◀/▶ then **ENTER**)
- 4 Select “POD ID”. (▲/▼)
 - The Host ID and CableCARD™ ID appear.
- 5 Press **HOME MENU** to exit the menu.

Parental Control

With the Parental Control, parents can prevent their children from watching inappropriate TV programs, VCR or DVD contents. When an attempt is made to watch a program (or content) blocked by parents, the Plasma Display shows nothing but a message. The Parental Control functions for both conventional and digital TV channels.

In the U.S. three rating systems have been provided: the TV ratings, TV Parental Guidelines, and movie ratings. Movie ratings are provided by the Motion Picture Association of America (MPAA) and are used for original movies not edited for television.

For the rating system in Canada, see page 46.

NOTE

- In the U.S. TV Parental Guideline Rating System, programs with a rating of “None” may be blocked on this product. Examples of programs with a “None” rating include:
 - Emergency Bulletins (such as EAS messages, weather warning and others)
 - Locally originated programming
 - News
 - Political
 - Public Service Announcements
 - Religious
 - Sports
 - Weather
- No Parental Control settings can be entered for INPUT 5 and INPUT 6.

Voluntary movie rating system (MPAA)

Rating	Description
N/A	Not applicable for MPAA ratings
G	General audiences. All ages admitted.
PG	Parental guidance suggested. Some material may not be suitable for children.
PG-13	Parents strongly cautioned. Some material may be inappropriate for children under 13.
R	Restricted. Under 17 requires accompanying parent or adult guardian (age varies in some jurisdictions).
NC-17	No one 17 and under admitted.
NR	Not rated.

NOTE

- The voluntary movie rating system only uses an age-based rating.

TV ratings

Rating	Description
TV-Y	All children
TV-Y7	Children 7 and above
TV-G	General audiences
TV-PG	Parental guidance suggested
TV-14	Parents strongly cautioned
TV-MA	Mature audiences only

NOTE

- The system also allows you to select “None”, which blocks programs with a rating of “None”. For the examples of such programs, see “NOTE” on the left column on this page.

Changing the password

Using a password prevents other persons from changing Parental Control settings. A default password (1234) has been set before shipment. Use the following procedure to change the password.

- 1 Press **HOME MENU**.
- 2 Select “Tuner Setup”. (▲/▼ then **ENTER**)
- 3 Select “Parental Control”. (◀/▶ then **ENTER**)
- 4 Select “Password”. (▲/▼ then **ENTER**)
- 5 Select “Change Password”. (▲/▼ then **ENTER**)

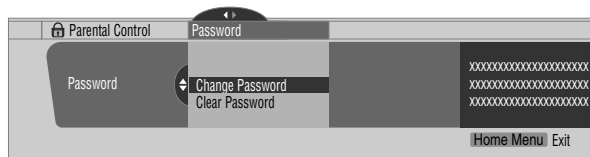

- 6 Enter the current 4-digit password, using buttons **0 – 9**.
- 7 Enter a 4-digit password to be newly set, using buttons **0 – 9**.
- 8 Enter the same password that you have entered in step 7.
 - A confirmation screen appears.

Tuner Setup

- 9 Press **A**.
- 10 Press **HOME MENU** to exit the menu.

NOTE

- Take note of the newly set password and keep it handy.

Clearing the password

Use the following procedure to clear the password.

- 1 Press **HOME MENU**.
- 2 Select "Tuner Setup". (▲/▼ then **ENTER**)
- 3 Select "Parental Control". (◀/▶ then **ENTER**)
- 4 Select "Password". (▲/▼ then **ENTER**)
- 5 Select "Clear Password". (▲/▼ then **ENTER**)

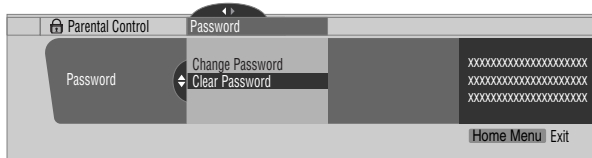

- 6 Enter the current 4-digit password, using buttons **0 – 9**.
 - A confirmation screen appears.
- 7 Press **A**.
- 8 Press **HOME MENU** to exit the menu.

NOTE

- The above procedure will reset the password to the factory default (1234).

Activating the Parental Control

- 1 Press **HOME MENU**.
- 2 Select "Tuner Setup". (▲/▼ then **ENTER**)
- 3 Select "Parental Control". (◀/▶ then **ENTER**)
- 4 Select "Status". (▲/▼ then **ENTER**)
- 5 Select "On". (▲/▼ then **ENTER**)
 - The password entry screen appears. Enter your 4-digit password using buttons **0 – 9**.
- 6 Press **HOME MENU** to exit the menu.

Setting the voluntary movie rating system (MPAA)

- 1 Press **HOME MENU**.

- 2 Select "Tuner Setup". (▲/▼ then **ENTER**)
- 3 Select "Parental Control". (◀/▶ then **ENTER**)
- 4 Select "MPAA Ratings". (▲/▼ then **ENTER**)
- 5 Select the desired rating and change the setting. (▲/▼ then **ENTER**)

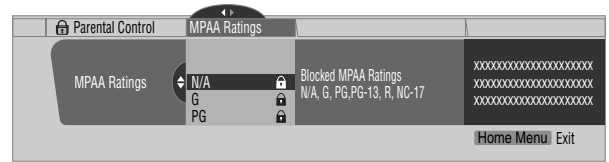

- The password entry screen appears. Enter your 4-digit password using buttons **0 – 9**.
 - Each time you press **ENTER**, the setting is switched.
 - A lock icon appears beside the blocked rating.
 - All the ratings have been unblocked before shipment.
- 6 Press **HOME MENU** to exit the menu.

NOTE

- Blocking a rating causes more severe ratings to be automatically blocked as well. Likewise, unblocking a rating causes less severe ratings to be automatically unblocked.

Setting the TV ratings

- 1 Press **HOME MENU**.
- 2 Select "Tuner Setup". (▲/▼ then **ENTER**)
- 3 Select "Parental Control". (◀/▶ then **ENTER**)
- 4 Select "TV Ratings". (▲/▼ then **ENTER**)
- 5 Select the desired rating and change the setting. (▲/▼ then **ENTER**)

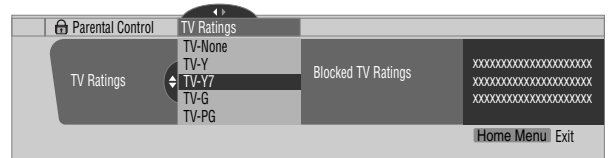

- The password entry screen appears. Enter your 4-digit password using buttons **0 – 9**.
 - Each time you press **ENTER**, the setting is switched.
 - A lock icon appears beside the blocked rating.
 - All the ratings have been unblocked before shipment.
- 6 Press **HOME MENU** to exit the menu.

We suggest you write down your password so you don't forget it.

PDP-6072HD/PDP-6071HD/PDP-6070HD
 PDP-5072HD/PDP-5071HD/PDP-5070HD
 PDP-4272HD/PDP-4271HD/PDP-4270HD
 Your password No.:

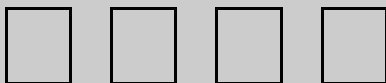

If you forget the password

When the message "Enter your Password" is displayed in step 6 under "Clearing the password", press the **ENTER** button on the remote control unit and hold it down for 3 seconds or longer. The password reverts to "1234".

NOTE

- Blocking a rating causes more severe ratings to be automatically blocked as well. Likewise, unblocking a rating causes less severe ratings to be automatically unblocked.

Setting the TV Parental Guidelines (TV Guidelines)

- Press **HOME MENU**.
- Select "Tuner Setup". (▲/▼ then **ENTER**)
- Select "Parental Control". (◀/▶ then **ENTER**)
- Select "TV Parental Guidelines". (▲/▼ then **ENTER**)
- Select the desired rating and change the setting. (▲/▼ then **ENTER**)

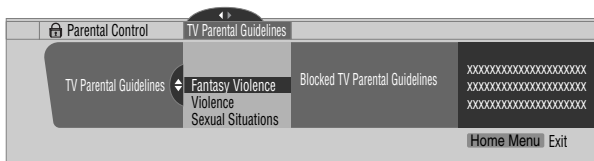

- The password entry screen appears. Enter your 4-digit password using buttons **0 – 9**.
 - Each time you press **ENTER**, the setting is switched.
 - A lock icon appears beside the blocked rating.
 - All the ratings have been unblocked before shipment.
- Press **HOME MENU** to exit the menu.

Blocking Not Rated TV programs

Use the following procedure to block TV programs whose rating information is unavailable.

- Press **HOME MENU**.
- Select "Tuner Setup". (▲/▼ then **ENTER**)
- Select "Parental Control". (◀/▶ then **ENTER**)
- Select "Unavailable Ratings". (▲/▼ then **ENTER**)
- Select "Block" or "Don't Block". (▲/▼ then **ENTER**)

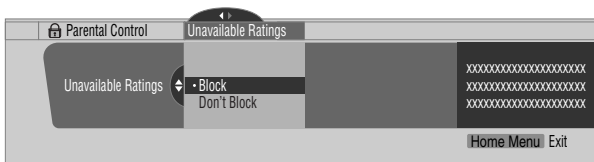

- The password entry screen appears. Enter your 4-digit password using buttons **0 – 9**.
 - The factory default is "Don't Block".
- Press **HOME MENU** to exit the menu.

Canadian rating systems

In Canada you can choose the Canadian English ratings or the Canadian French ratings. These ratings are based on the Canadian Radio-Television and Telecommunications Commission (CRTC) policy.

Canadian English ratings

Rating	Description
E	Exempt: Includes news, sports, documentaries and other information programming; talk shows, music videos, and variety programming.
C	Children: Intended for younger children under the age of 8 years. Pays careful attention to themes that could threaten their sense of security and well-being.
C8+	Children over 8 years old: Contains no portrayal of violence as the preferred, acceptable, or only way to resolve conflict; nor encourages children to imitate dangerous acts which they may see on the screen.
G	General: Considered acceptable for all age groups. Appropriate viewing for the entire family, contains very little violence, physical, verbal or emotional.
Age-Base	
PG	Parental Guidance: Intended for a general audience, but may not be suitable for younger children (under the age of 8) because it could contain controversial themes or issues.
14+	Over 14 Years: Could contain themes where violence is one of the dominant elements of the storyline, but it must be integral to the development of plot or character. Language usage could be profane and nudity present within the context of the theme.
18+	Adults: Intended for viewers 18 years and older and might contain depictions of violence, which while related to the development of plot, character or themes, are intended for adult viewing. Could contain graphic language and portrayals of sex and nudity.

Canadian French ratings

Rating	Description
E	Exempt programming.
G	General: All ages and children, contains minimal direct violence, but may be integrated into the plot in a humorous or unrealistic manner.
8ans+	General but inadvisable for young children: May be viewed by a wide public audience, but could contain scenes disturbing to children under eight who cannot distinguish between imaginary and real situations. Recommended for viewing with parent.
Age-Base	
13ans+	Over 13 years: Could contain scenes of frequent violent scenes and therefore recommended for viewing with parent.
16ans+	Over 16 years: Could contain frequent violent scenes and intense violence.
18ans+	Over 18 years: Only for adult viewing. Could contain frequent violent scenes and extreme violence.

Setting Canadian English ratings

- 1 Press **HOME MENU**.
- 2 Select "Tuner Setup". (▲/▼ then **ENTER**)
- 3 Select "Parental Control". (◀/▶ then **ENTER**)
- 4 Select "Canadian English Ratings". (▲/▼ then **ENTER**)
- 5 Select the desired rating and change the setting. (▲/▼ then **ENTER**)

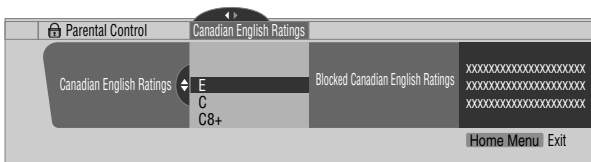

- The password entry screen appears. Enter your 4-digit password using buttons **0 – 9**.
- Each time you press **ENTER**, the setting is switched.
- A lock icon appears beside the blocked rating.
- All the ratings have been unblocked before shipment.

- 6 Press **HOME MENU** to exit the menu.

NOTE

- Blocking a rating causes more severe ratings to be automatically blocked as well. Likewise, unblocking a rating causes less severe ratings to be automatically unblocked.

Setting Canadian French ratings

- 1 Press **HOME MENU**.
- 2 Select "Tuner Setup". (▲/▼ then **ENTER**)
- 3 Select "Parental Control". (◀/▶ then **ENTER**)
- 4 Select "Canadian French Ratings". (▲/▼ then **ENTER**)
- 5 Select the desired rating and change the setting. (▲/▼ then **ENTER**)

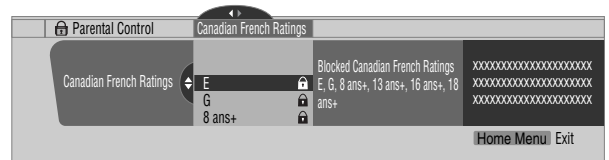

- The password entry screen appears. Enter your 4-digit password using buttons **0 – 9**.
- Each time you press **ENTER**, the setting is switched.
- A lock icon appears beside the blocked rating.
- All the ratings have been unblocked before shipment.

- 6 Press **HOME MENU** to exit the menu.

NOTE

- Blocking a rating causes more severe ratings to be automatically blocked as well. Likewise, unblocking a rating causes less severe ratings to be automatically unblocked.

Setting new ratings

Digital broadcasts are now carrying new ratings that are not compatible with the Plasma Display System's original Parental Control settings. When you first tune in one of these broadcasts, a New Parental Control menu appears on the screen. This tells you that you must now change your Parental Control settings to handle these new ratings. Otherwise, ratings you had previously blocked may become unblocked.

- 1 Press **HOME MENU**.
- 2 Select "Tuner Setup". (▲/▼ then **ENTER**)
- 3 Select "Parental Control". (◀/▶ then **ENTER**)

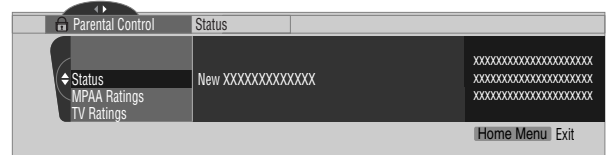

- The new menu is displayed when Status is selected and the message "Regional ratings have changed. Set Parental Control ratings again." appears on the right of the screen.

- 4 Select the desired rating and change the setting. (▲/▼ then **ENTER**)

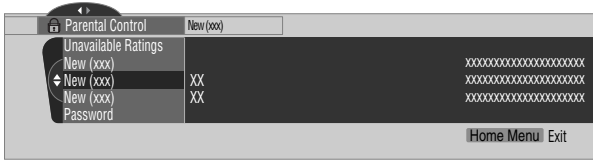

- The menu is added between “Unavailable Ratings” and “Password”.
 - The password entry screen appears. Enter your 4-digit password using buttons **0 - 9**.
 - Each time you press **ENTER**, the setting is switched.
 - A lock icon appears beside the blocked rating.
 - When you are finished, the word “New” disappears from the Parental Control menu.
- 5 Press **HOME MENU** to exit the menu.

Deleting new ratings

You can delete a New Parental Control menu. When deleted, the past blocking settings you had entered are also cleared and removed from the menu.

- 1 Press **HOME MENU**.
- 2 Select “Tuner Setup”. (▲/▼ then **ENTER**)
- 3 Select “Parental Control”. (◀/▶ then **ENTER**)
- 4 Select “Status” and then “Off”. (▲/▼ then **ENTER**)

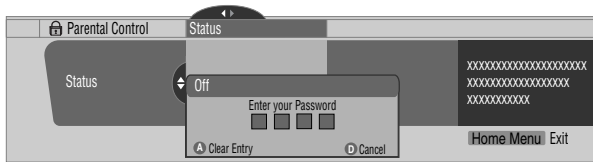

- The password entry screen appears. Enter your 4-digit password using buttons **0 - 9**.
- 5 Select **A** for “Accept” or **D** for “Cancel”.

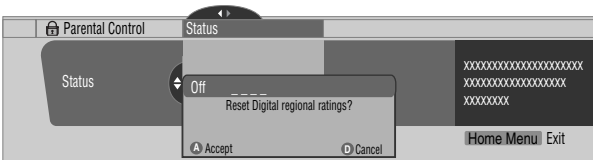

- The New Parental Control menu remains, however, when the selection screen for deleting new ratings disappears in approximately 60 seconds after no settings are entered.
- 6 Press **HOME MENU** to exit the menu.



NOTE

- While the Parental Control menu is opened, the status display remains unchanged even if the system had received broadcasts carrying new ratings.
- Blocking a rating causes more severe ratings to be automatically blocked as well. Likewise, unblocking a rating causes less severe ratings to be automatically unblocked.

Temporarily deactivating the Parental Control

When the Parental Control is working and senses a blocked TV program (or content), the Plasma Display shows nothing but a message.

The method for temporarily deactivating the Parental Control differs, depending on the currently selected input source.

Antenna A or antenna B:

The following screen appears. Press **ENTER**.

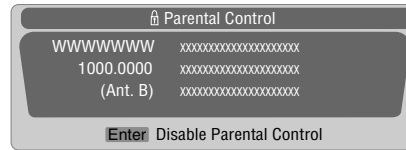

Enter your 4-digit password.



- The password entry screen stays only for one minute. After the screen disappears, pressing **ENTER** causes it to appear again.

Input 1 - 4:

Enter your 4-digit password. You need not press **ENTER** first; pressing **ENTER** causes the password entry screen to disappear.

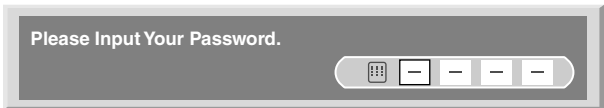

- The above password entry screen will also be shown during 2-screen mode, picture-in-picture, and while freezing an image.
- The password entry screen stays only for one minute. After the screen disappears, pressing **ENTER** causes it to appear again.

Tuner Setup

Setting your favorite channels

Set up to 10 TV channels to each of the four color buttons on the remote control unit (40 channels in total). You can then quickly select from only your favorite channels.

- 1 Press **HOME MENU**.
- 2 Select "Tuner Setup". (▲/▼ then **ENTER**)
- 3 Select "Favorites". (◀/▶ then **ENTER**)
- 4 Select a color button (A, B, C, D). (▲/▼ then **ENTER**)
- 5 Select a TV channel to be registered. (▲/▼ then **ENTER**)

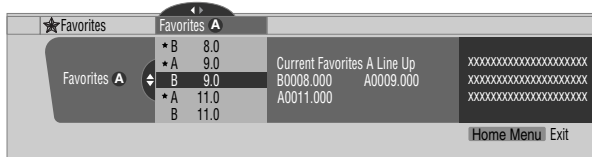

- A star appears beside the favorite channels currently selected.
- To register another TV channel under the same color button, repeat step 5. To register another TV channel under a different color button, repeat steps 4 and 5.

- 6 Press **HOME MENU** to exit the menu.

Setting up closed captions

Your Plasma Display System is equipped with an internal closed caption decoder. Closed caption allows you to view conversations, narration, and sound effects in TV programs and home videos as subtitles on your Plasma Display screen.

You may enjoy digital closed captions when watching digital TV programs. Digital closed captions allow you to change parameters such as fonts and colors.

- Not all programs and videos offer closed caption. Please look for the "CC" symbol to ensure that captions will be shown.

Activating the closed caption

- 1 Press **HOME MENU**.
- 2 Select "Tuner Setup". (▲/▼ then **ENTER**)
- 3 Select "Closed Captions". (◀/▶ then **ENTER**)
- 4 Select "Status". (▲/▼ then **ENTER**)
- 5 Select "On" or "On If Mute". (▲/▼ then **ENTER**)



Item	Description
Off (factory default)	Does not show closed captions.
On	Always shows closed captions.
On If Mute	Shows closed captions only while sound is being muted.

- 6 Press **HOME MENU** to exit the menu.

Selecting the type of conventional closed captions

Select the type of conventional closed captions that you will watch after tuning to a conventional TV channel. This selection also becomes effective when a selected digital TV program provides only conventional closed captions.

- "CC1", "CC2", "CC3", or "CC4" displays subtitles of TV dramas and news programs while allowing a full view of the picture.
- "Text1", "Text2", "Text3", or "Text4" superimposes on the picture other information (e.g. TV guide, weather) that is independent of the TV program in progress.

- 1 Press **HOME MENU**.
- 2 Select "Tuner Setup". (▲/▼ then **ENTER**)
- 3 Select "Closed Captions". (◀/▶ then **ENTER**)
- 4 Select "Analog Settings". (▲/▼ then **ENTER**)
- 5 Select the desired closed caption. (▲/▼ then **ENTER**)

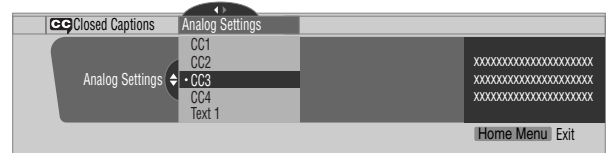

- The factory default is "CC1".

- 6 Press **HOME MENU** to exit the menu.

Selecting digital closed captions

Use the following procedure to select digital closed captions: Service 1 to 6.

- 1 Press **HOME MENU**.
- 2 Select "Tuner Setup". (▲/▼ then **ENTER**)
- 3 Select "Closed Captions". (◀/▶ then **ENTER**)
- 4 Select "Digital Settings". (▲/▼ then **ENTER**)
- 5 Select "Digital Service". (▲/▼ then **ENTER**)
- 6 Select the desired closed caption. (▲/▼ then **ENTER**)

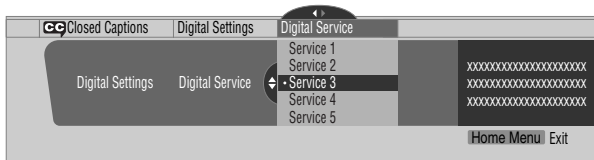

- The factory default is "Service 1".
- 7 Press **HOME MENU** to exit the menu.



NOTE

- The Primary Caption Service is usually offered for Service 1, and the Secondary Language Service is usually offered for Service 2 if these services are available.

Selecting digital closed caption parameters

Use the following procedure to change such parameters of digital closed captions as font size, font type, foreground and background colors.

- 1 Press **HOME MENU**.
- 2 Select "Tuner Setup". (▲/▼ then **ENTER**)
- 3 Select "Closed Captions". (◀/▶ then **ENTER**)
- 4 Select "Digital Settings". (▲/▼ then **ENTER**)
- 5 Select "Font Size", "Font", or any other item. (▲/▼ then **ENTER**)
- 6 Select the desired parameter. (▲/▼ then **ENTER**)

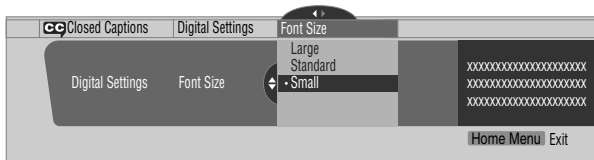

- 7 Repeat steps 5 and 6 as necessary. (◀, ▲/▼)
- 8 Press **HOME MENU** to exit the menu.

The following table shows the parameters selectable for each item.

Item	Selection
Font Size	Auto / Large/ Standard/ Small
Font ¹	Auto / Font 1/ Font 2/ Font 3/ Font 4/ Font 5/ Font 6/ Font 7
Font Color	Auto / Black/ White/ Red/ Green/ Blue/ Yellow/ Magenta/ Cyan
Font Opacity	Auto / Solid/ Transparent/ Translucent/Flashing
Background Color	Auto / Black/ White/ Red/ Green/ Blue/ Yellow/ Magenta/ Cyan
Background Opacity	Auto / Solid/ Transparent/ Translucent

¹ Font 1 (monospaced with serifs)/ Font 2 (proportionally spaced with serifs)/ Font 3 (monospaced without serifs)/ Font 4 (proportionally spaced without serifs)/ Font 5 (casual font)/ Font 6 (cursive font)/ Font 7 (small capitals font)

With "Auto" selected, parameters specified by the provider are used; if not specified by the provider, the bolded default parameters are used. If you select parameters other than "Auto", the selected parameters are used regardless of the provider's specifications.

Clock Setting

With "Auto Set" selected for Clock Setting, the system acquires and sets time information automatically. You can also manually set the correct time. If you disconnect the power cord from the power outlet or power blackout occurs, the set time is cleared.

- 1 Press **HOME MENU**.
- 2 Select "Tuner Setup". (▲/▼ then **ENTER**)
- 3 Select "Clock". (◀/▶ then **ENTER**)
- 4 Select "Time Zone". (▲/▼ then **ENTER**)
- 5 Select a time zone for your area. (▲/▼ then **ENTER**)



- 6 Select "D.S.T.". (◀, ▲/▼, then **ENTER**)
- 7 Select "Applies" or "Does Not Apply". (▲/▼ then **ENTER**)
 - Make this selection, depending on whether summer time is employed in your area.

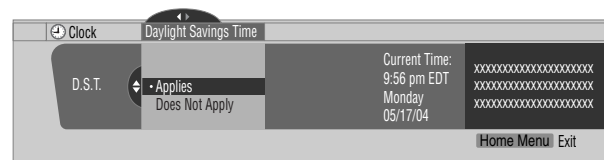

- 8 Select "Auto/Manual Set". (◀, ▲/▼, then **ENTER**)
- 9 Select "Auto Set" or "Manual Set". (▲/▼ then **ENTER**)

- 10 If you select "Auto Set", select an antenna (A or B) and a channel number using **▲/▼** and **ENTER**.

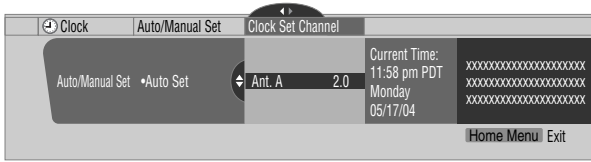

- The date and time will be automatically corrected using data from the selected channel.

If you select "Manual Set", manually set the date and time using **▲/▼**, **◀/▶** and **ENTER**.

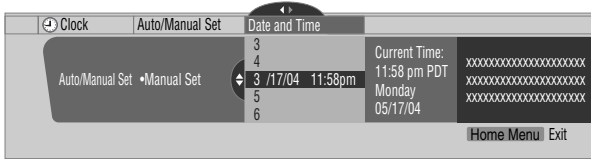

- 11 Press **HOME MENU** to exit the menu.

NOTE

- If you setup the TV Guide On Screen™ system, the Plasma Display System acquires clock information through the TV Guide On Screen™ system; in this situation you cannot set up the clock using the menu. If you select a parameter for the Clock menu and press **ENTER**, the menu screen disappears and a dialog box appears instead; press **A** to clear the dialog box.

Using the TV Guide On Screen™ system

Before you can start using the TV Guide On Screen™ system, you'll need to set it up. If you haven't already done this, please turn to "TV Guide On Screen™ System Setup" on page 38 before proceeding.

In order to record TV programs with a VCR, you need to correctly connect the equipment to the Plasma Display. For the connections with a VCR, see page 74.

Legal Notices

In the United States, TV GUIDE and other related marks are registered marks of Gemstar-TV Guide International, Inc. and/or one of its affiliates. In Canada, TV GUIDE is a registered mark of Transcontinental, Inc. and is used under license by Gemstar-TV Guide International, Inc.

NOTE

- The TV Guide On Screen™ interactive program guide provides listings for cable-ready and digital cable services as well as over-the-air broadcast. It does not provide listings for satellite services.
- Once you set up the TV Guide On Screen™ system it may take up to 24 hours to begin to receive TV program listings. Receipt of all eight days of listings may take up to one week.
- TV Guide may not be available in all areas. As content providers move to digital programming and broadcasting, TV Guide data may be unavailable or become unavailable.

Screen components

Many of the screens have common elements to make using the system easier.

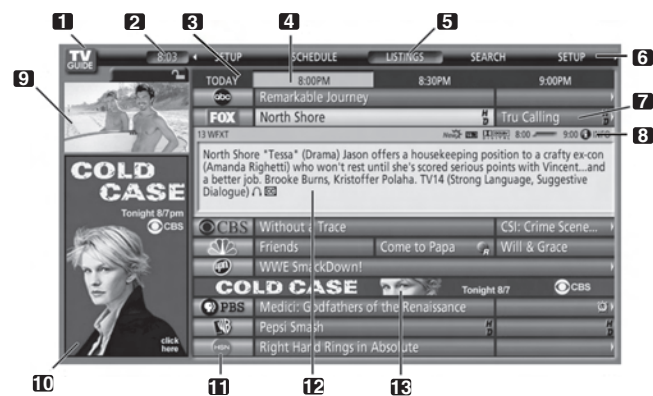

- 1 TV GUIDE logo**
- 2 Clock** – Shows the current time.
- 3 Time slot** – Half-hour time slots are displayed horizontally.
- 4 Time tab** – Indicates the currently selected time slot.
- 5 Current service label** – Indicates the currently selected service.
- 6 Service bar** – Gives access to the various services of the Guide.
- 7 Title** – Shows the title of the TV program.
- 8 Info Bar** – Shows various icons to convey information or show the status of an item.
- 9 Video window** – Allows you to continue watching the current program while using the Guide.
- 10 Panel ads and panel menu entry** – Space for show or product advertising (and the panel menu).
- 11 Channel logo**

- 12 Info Box** – Shows information about the highlighted item.
- 13 Channel ads** – Space for show advertising.

TV Guide On Screen™ icons

Various icons are used to convey information or show the status of an item. You will locate these icons on the Info Bar, inside the Info Box, or beside program titles.

- **Info icon** – Additional information is available; press the **INFO** button to display.
- **Progress Bar** – Shows the elapsed time of the current program.
- **HDTV** – Indicates that a program is a high-definition broadcast.
- **New** – The program is new (not a repeat).
- **Stereo** – The program is broadcast in stereo.
- **CC** – The program is broadcast with closed captioning.
- **TV 14** – Indicates the age rating for the program.
- **Record Once** – One-time only recording
- **Record Daily** – Records the same channel and time every Monday through Friday (manual recording only).
- **Record Regularly** – Records the same program any day it airs on the same channel at the same time.
- **Record Weekly** – Records a program every week at the same time/day.
- **Record Suspend** – The program is set to record, but is suspended because of a conflict with another recording or auto tune reminder. The recording resumes when the conflict is cleared.
- **Record Off** – The program remains in the SCHEDULE list, but will not be recorded until the frequency is changed to one of the above.
- **Remind Once** – One-time only reminder
- **Remind Daily** – Reminds for the same channel and time every Monday through Friday (manual reminder only).
- **Remind Regularly** – Reminds the same program any day it airs on the same channel at the same time.
- **Remind Weekly** – Reminds every week at the same time/day.
- **Remind Suspend** – A reminder is set for the program, but is suspended because of a conflict with another auto tune reminder or recording. The reminder resumes when the conflict is cleared.
- **Remind Off** – The program remains in the SCHEDULE list, but will not remind until the frequency is changed to one of the above.

TV Guide On Screen™ navigation

The table below shows a summary of the remote buttons you'll use to navigate the TV Guide On Screen™ system.

Key	What it does
TV GUIDE	Press to display the TV Guide On Screen™ system (also use to exit).
↑/↓/←/→	Use to navigate screens (highlight an item).
ENTER	Press to confirm a selection or execute an action. Can also be used to display the panel menu when a future program is highlighted.
MENU	Press to display a panel menu.
INFO	Press to cycle through the available information for the current program or screen.
● REC	Press to set the highlighted program to record.
Number buttons	Use for numeric entry.
PAGE +/-	Press to select the previous/next page of information (where applicable).
DAY +/-	Press to jump to the next/previous day of program listings (if applicable).

You can also use the **TV GUIDE**, **ENTER**, **UP/DOWN**, and **LEFT/RIGHT** buttons on the Plasma Display. The **UP/DOWN** and **LEFT/RIGHT** buttons operate the same as the **↑/↓** and **←/→** buttons on the remote control unit.

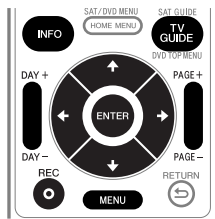

The Listings screen

You can consider the Listings screen as the “home” screen of the TV Guide On Screen™ system. This is the screen you see when you press **TV GUIDE**.

From the Listings screen you can:

- View eight days of program listings.
- Display information about individual programs.
- Select a program to start watching.
- Set a program to remind.
- Set a program to record.
- See a thumbnail display of any channel in the video window.
- Access panel and channel ads.

1 Press **TV GUIDE** to display the Listings screen.



- With “LISTINGS” highlighted in the Service bar at the top of the screen, press **INFO** to display (and then close) Help information.

- Press **TV GUIDE** anytime to exit.

2 Press **↑/↓/←/→** to navigate the Listings screen.

- With a currently showing program highlighted, press **ENTER** to start watching.
- Move right for later time slots.
- Press **PAGE+/-** to scroll one vertical screen at a time.
- Press **INFO** to display additional information (if available) about the currently selected show.
- Press **DAY+/-** to jump to the next/previous day in the listings grid.

3 To set the highlighted program to record, press **● REC**.



Pressing **● REC** just once will set the program to record. Press **● REC** repeatedly to change the frequency of the recording:

- **Once** – Just records the highlighted program.
- **Regularly** – Records the same program any day it airs on the same channel at the same time¹.

- **Weekly** – Records the same program at the same time¹/ day every week.
- *No record icon* – Don't set a recording.

¹ The program will still be recorded if it starts any time up to the midway point of the originally scheduled program. For example, up to 9:15 for a 9:00 to 9:30 program.

Note that setting a program to record in this way will result in a recording using all the default options.

If you want to set a recording using settings other than the default, use the panel menu, as described next.

NOTE

- When TV Guide On Screen™ is not being displayed, you can record a program simply by pressing the **REC** button on the remote. Press the **REC** button to record the program once. Recording begins immediately. If the program is listed in the TV Guide On Screen™, recording ends at the end of the program. If the program is not listed in the TV Guide On Screen™, recording continues for 30 minutes.
- When TV Guide On Screen™ is not displayed, pressing the **REC** button more than once does nothing.

Recording programs

The simplest way to record a program is to highlight the program you want to record and press **REC** (as described above), but if you want to set the recording options to anything other than the default, the place to do it is the Recording Options panel menu. Here you can adjust the start and end times, the destination of the recording and so on.

- 1 From LISTINGS, SCHEDULE, or SEARCH, highlight the program you want to record.



- 2 Press **MENU** to display the Episode Options panel menu.



- 3 Highlight "set recording" and press **ENTER**.

- 4 Set the recording options:

Press **↑/↓** to highlight a field; press **←/→** to change the setting.

- **frequency** – select whether the program will be recorded just **Once**, **Regularly** (at the same time on the same channel), or **Weekly** (every week at the same time/day). There's also an **Off** option which puts the program in the recording schedule but doesn't record it (you can set it to record later).
 - **start** – set the start time of the recording to **On time**, or up to 120 minutes before or after the scheduled time.
 - **end** – set the end time of the recording to **On time**, or up to 120 minutes before or after the scheduled time.
 - **recorder** – select a recorder to be used for recording.
- If you want to cancel the recording, highlight **cancel** and press **ENTER**.

- 5 Once all the settings have been made, press **ENTER** to highlight "schedule recording", then press **ENTER** again.



- The recording is now set (and will appear in SCHEDULE) and the appropriate icon appears on the show tile.

If there is a time conflict with a previously scheduled recording or auto-tune reminder, you will be alerted to this. You can select to record the conflicting program, or cancel the recording. The following screens appear depending on whether it will override a scheduled recording or reminder.

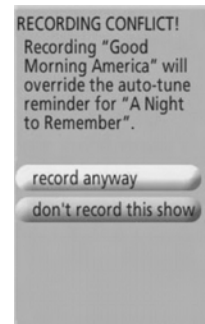
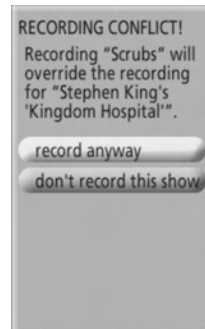

When the recording is about to start

The TV Guide On Screen™ system alerts you when a scheduled recording is about to start and gives you the chance to cancel the recording.

When you see the on-screen alert, select either;

- “change channel, start recording”; or
- “don’t change channel; cancel recording”.



Depending on the situation, the following screens will appear.

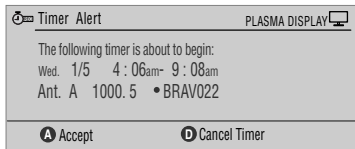
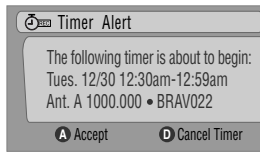

Press **A** to start recording as scheduled or **D** to cancel recording.

While recording is in progress

If you attempt to change the channel while recording is in progress, the following screen appears.

Select either;

- “don’t change; keep recording” or
- “change; stop recording”.

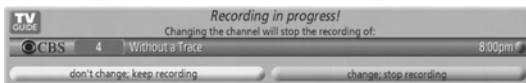

Depending on the situation, the following screens will appear. In this case, the reminder will remain on-screen for 15 seconds before it automatically disappears.

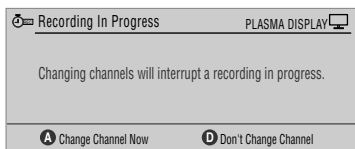
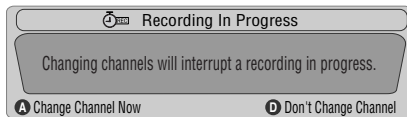

Press **A** to change the channel and quit recording; or press **D** not to change the channel and to continue recording.

Setting program reminders

By setting a program reminder you can have the TV alert you when a program is about to start on another channel. You can set reminders for individual episodes of a program, or every time a program airs.

1 From LISTINGS, SCHEDULE, or SEARCH, highlight the program for which you want to set a reminder.



2 Press **MENU** to display the Episode Options panel menu.



3 Highlight “set reminder” and press **ENTER**.

4 Set the reminder options:

Press **↑/↓** to highlight a field; press **←/→** to change the setting.

- **frequency** – select whether to be reminded just **Once**, **Regularly** (at the same time on the same channel), or **Weekly** (every week at the same time/day). There’s also an **Off** option which puts the program in the reminder schedule but no reminder is given (you can set it to remind later).
- **auto tune** – choose whether or not the TV should automatically change channels when a reminder is due.
- **when** – set when the reminder is displayed (before, on time, or after a program has started).

- 5 Once all the settings have been made, press **ENTER** to highlight "schedule reminder", then press **ENTER** again.



- The reminder is now set (and will appear in SCHEDULE) and the appropriate icon appears on the show tile.

If there is a time conflict with a previously scheduled auto-tune reminder or recording, you will be alerted to this. You can select to set a reminder for the conflicting program, or cancel the reminder. The following screens appear depending on whether it will override a scheduled reminder or recording.

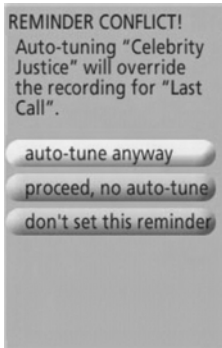
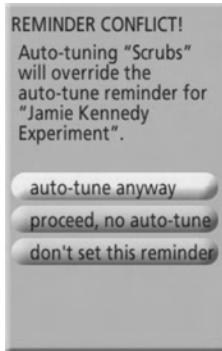

When scheduled reminder is due (auto-tune is OFF)

Depending on the settings you made, your program reminder will appear on your TV screen around the time the program is scheduled to start. This happens when you have selected "NO" for the auto tune. The reminder will remain on-screen for three minutes before it automatically disappears.

Press **ENTER** to tune to the highlighted program in the reminder; or highlight "hide reminders" to dismiss the reminder.



If more than one reminder is set for the same time, select the program you want by pressing **↑/↓**.

Depending on the situation, the following screens will appear. In this case, the reminder will remain on-screen for 15 seconds before it automatically disappears.

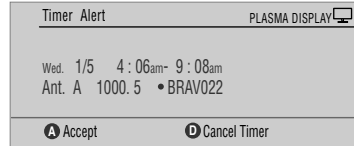
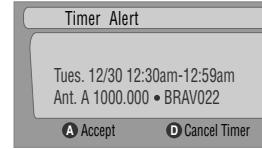

Press **A** to leave the reminder effective, or **D** to dismiss the reminder.

When scheduled reminder is due (auto-tune is ON)

If the "auto-tune" setting was set to "yes" in the Remind on the situation.

The screen will remain for 15 seconds before it automatically disappears.

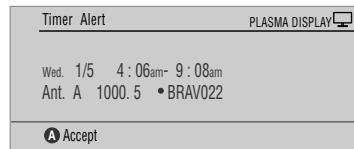
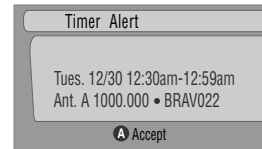

Press **A** to make the Timer Alert screen disappear.

Searching for programs

The Search screen lets you search for programs alphabetically, by category or by keyword. You can also search for HDTV programs.

Searching by category

Here you can search for programs by category, and then by a further sub-category if you want.

- 1 Select "SEARCH" from the Service bar at the top of the screen.
- 2 Press **↓** to move to the search category bar, then press **←/→** to select a search category.



- Available categories may include:

- Movies
- Sports
- Children
- Educational
- News
- Variety
- Series
- HDTV

- 3 Press **↓** to move to the search sub-categories and select the sub-category you want.



- The sub-categories available depend on the category you chose in the last step.

- 4 Press **ENTER** to display a listing of upcoming programs that match the categories you chose.



- 5 Highlight a program listing and press **MENU** to display the Episode Options panel menu.



- If the program listing is a program now being broadcast you can press **ENTER** to start watching it immediately.

Searching by keyword

Here you search for shows based on keywords you enter. The keywords you create are stored so you can use them again in the future.

- 1 Select "SEARCH" from the Service bar at the top of the screen.
- 2 Press **↓** to move to the search category bar, then press **←/→** to select "KEYWORD".

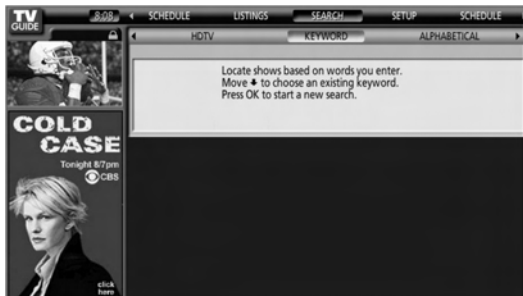

- If you already entered any keywords, they are displayed. Just select one if you want to search for it again.
- To edit or delete one of the displayed keywords, highlight it and then press **MENU**. From the panel menu you can choose "edit search" or "delete search".

- 3 Press **ENTER** to display the Keyword Search menu.



- 4 Select "new search".
- 5 If you want to change the category, move up and select the category you want.



- To search using only the keyword, leave the category set to "All".
- If you select a category ("HDTV", for example) then you'll only see programs in that category that also match the keyword.

- 6 Highlight "enter keyword" and press **ENTER**.

- 7 Input the keyword for the search.



- Highlight characters by pressing **↑/↓/←/→**, then pressing **ENTER** to input them.
- The keyword you input is stored so that you can use it again whenever you need it.

- 8 Select "DONE" to start the search.
- 9 Highlight a program listing, then press **MENU** to display the Episode Options panel menu.



- If the program listing is a program now being broadcast you can press **ENTER** to start watching it immediately.

Alphabetical search

This search is designed to display all programs that start with a particular letter.

- 1 Select "SEARCH" from the Service bar at the top of the screen.
- 2 Press **↓** to move to the search category bar, then press **←/→** to select "ALPHABETICAL".

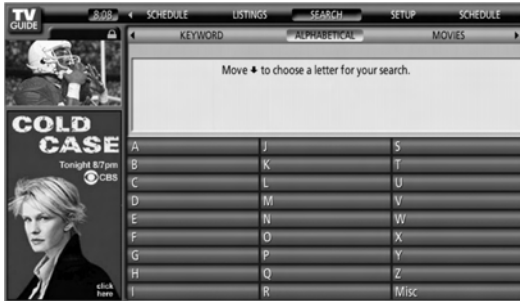

- 3 Press **ENTER**.
- 4 Select a letter, then press **ENTER** to display all programs starting with that letter.
- 5 Highlight a program listing and press **MENU** to display the Episode Options panel menu.

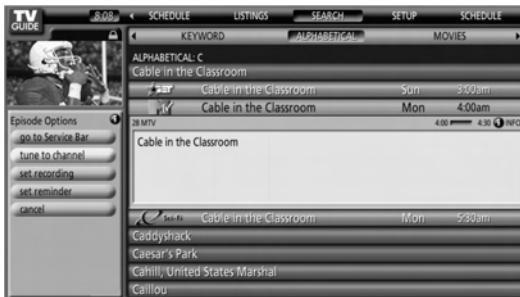

- If the program listing is a program now being broadcast you can press **ENTER** to start watching it immediately.

The search Episode Options menu

From the Episode Options menu you can select:

- **go to Service bar** – closes the panel menu and returns to the Service bar at the top of the screen.
- **tune to channel / watch now** – exits the TV Guide On Screen™ guide and tunes to the channel.
- **set recording** – goes to the Record Options menu.
- **set reminder** – goes to the Remind Options menu.
- **cancel** – closes the panel menu and returns to the highlighted program listing.

Navigation and search tips

- The **↑/↓** buttons move the highlight between options in the panel menu. Use the number buttons to input information.
- If a highlighted field has arrows on either side, press **←/→** to cycle through the options.
- Press **ENTER** on any option to highlight the default command (e.g., **Done**), then press **ENTER** again to execute and close the panel menu.
- Select Cancel and press **ENTER** to close the panel menu and return to the previous screen, or press **MENU** to cancel any changes and close the menu.

Scheduling recordings and reminders

From the Schedule area you can review, edit or delete recordings and reminders.

- 1 Select "SCHEDULE" from the Service bar at the top of the screen.



A list of programs that have record or remind events scheduled appears. The icons on the right side indicate the status of the events.

- **Once** only recording
- **Daily** Records the same channel and time every Monday through Friday (manual recording only)
- **Regularly** – Records the same program any day it airs on the same channel at the same time¹.
- **Weekly** recording (every week at the same time/day)
- **Record Suspend** – The program is set to record, but is suspended because of a conflict with another recording or auto tune reminder. The recording resumes when the conflict is cleared.
- **Off:** The program remains in the SCHEDULE list, but will not be recorded until the frequency is changed to one of the above.
- **Once** only reminder
- **Daily** Reminds for the same channel and time every Monday through Friday (manual reminder only)
- **Regularly** – Reminds the same program any day it airs on the same channel at the same time².
- **Weekly** reminder (every week at the same time/day)
- **Remind Suspend** – A reminder is set for the program, but is suspended because of a conflict with another auto tune reminder or recording. The reminder resumes when the conflict is cleared.
- **Off:** The program remains in the SCHEDULE list, but will not remind until the frequency is changed to one of the above.

¹ The program will still be recorded if it starts any time up to the midway point of the originally scheduled program. For example, up to 9:15 for a 9:00 to 9:30 program.
² The reminder will still appear if the program starts any time up to the midway point of the original schedule. For example, up to 9:15 for a 9:00 to 9:30 program.

- 2 Highlight a program in the list and press **MENU** to display the Schedule Options panel menu.



- When you highlight a program in the list you'll see information related to that program appear in the Info Box.

The Schedule Options menu

The Schedule Options menu is accessible by pressing **MENU** when either "SCHEDULE" is highlighted in the Service bar, or a program is highlighted.

When "SCHEDULE" is highlighted in the service bar:

- **go to Service Bar** – closes the panel menu and returns to the Service bar at the top of the screen.
- **sort by** – select a sort order for the program listings.
- **new manual recording** – select and then fill in all the necessary fields to set the recording. Select "schedule recording" when you're done to save and exit, or select "cancel" to exit without saving.
- **new manual reminder** – select and then fill in all the necessary fields to set the reminder. Select "schedule reminder" when you're done to save and exit, or select "cancel" to exit without saving.
- **done** – closes the panel menu and returns to the Service bar at the top of the screen.
- **cancel** – closes the panel menu without saving any changes and returns to the Service bar at the top of the screen.

When a program is highlighted:

- **go to Service Bar** – closes the panel menu and returns to the Service bar at the top of the screen.
- **watch now** – start watching the selected program (this option is "tune to channel" for a program that isn't showing now).
- **cancel** – closes the panel menu and returns to the highlighted program listing.

For recording:

- **set recording** – set the program to record (opens the Record Options menu).
- **delete recording** – remove the recording from the schedule (requires confirmation).
- **edit recording** – edit the recording settings (opens the Record Options menu).

For reminder:

- **set reminder** – set the program to remind (opens the Remind Options menu).
- **delete reminder** – remove the reminder from the schedule (requires confirmation).
- **edit reminder** – edit the reminder settings (opens the Remind Options menu).

Changing setup options

You can change TV Guide On Screen™ settings from the Setup menu. Setup options are divided into three categories: System Settings, Channel Display, and Default Options.

- 1 Select "SETUP" from the Service bar at the top of the screen.

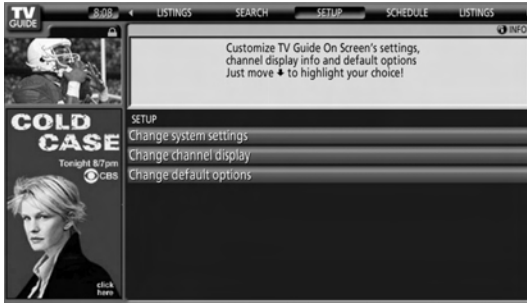

- 2 Press ↓ to select one of the setup areas.



As you highlight an option you can see the settings you can adjust in that area:

- **System Settings** – ZIP/postal code, cable setup, etc.
- **Channel Display** – Channel position, tuning channel, display on/off, etc.
- **Default Options** – General, recording and reminder defaults

Changing the System Settings

The System Settings include your ZIP/postal code and your cable TV setup.

- 1 Highlight the "Change System Settings" item.

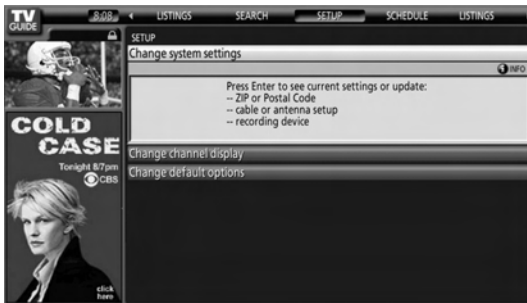

- 2 Press **ENTER** to display the current settings and the options to change them.

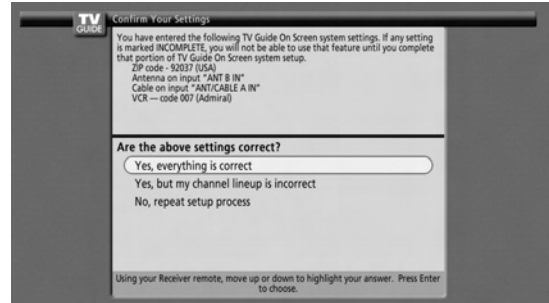

- 3 Select one of the options, then follow the on-screen instructions.
 - Yes, everything is correct: displays a helpful information screen. Press **ENTER** to quit the TV Guide On Screen™.
 - Yes, but my channel lineup is incorrect: displays a screen from which you may choose the correct channel lineup. Press **ENTER** to display the Channel Editor screen.
 - No, repeat setup process: displays screen 1 shown on page 38.

Changing the Channel Display settings

From the Channel Display settings you can set/change:

- the display setting to always display (On), never display (Off), or display only when channel information is available (Auto Hide).
- the tuned channel number.
- the channel position in the channel listing.

- 1 Highlight the "Change Channel Display" item.



- 2 Press **ENTER** to display the channel editor.



- Press **▲/▼** to highlight a channel then press **ENTER** to go to the Grid Options menu.



From the Grid Options menu you can set:

- **channel** – On (display in channel list), Off (don't display) or Auto Hide (hide when no program information is available)
 - **service** – the type of service that the channel operates on (cable, etc.)
 - **tune channel** – the channel number that the channel listing is tuned to
 - **position** – place that the channel appears in the channel list
- When you've made all the settings you want for the channel, highlight "done" then press **ENTER**.
 - To cancel without saving any of the changes you made, select "cancel".

Changing the Default Options

This is the place to change the default settings for recordings, reminders and other general settings.

- Select the "Change Default Options" item.

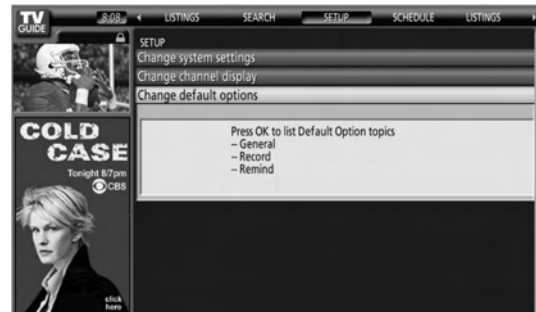

- Select one of the three default option categories. A different panel menu appears for each option:

General default options

- **i box size** – the initial size of the Info Box (no, small, large, last used)
- **box cycle** – the cycle behavior of the Info Box (no only, small only, large only, no & small, no & large, small & large, all)
- **auto guide** – Display TV Guide On Screen™ guide automatically when you switch on the TV (On, Off)

Record defaults

- **start** – when to start a recording (up to 120 minutes earlier or later than the program start time, or On time)
- **end** – when to end a recording (up to 120 minutes earlier or later than the program end time, or On time)
- **recorder** – selects a recorder to be used for recording.

Remind defaults

- **auto tune** – automatically tunes to the correct channel when a reminder becomes due (Yes or No)
- **when** – when to display the reminder (15 minutes early to 15 minutes late, or On time)

- When you've made all the settings you want, highlight "done" then press **ENTER**.
 - To cancel without saving any of the changes you made, select "cancel".

Adjustments and Settings

Sleep Timer

When the selected time elapses, the Sleep Timer automatically places the system into the standby mode.

Press **SLEEP** to select the desired time.

- The timer starts counting.
- Each time you press **SLEEP**, the selection is switched as below:

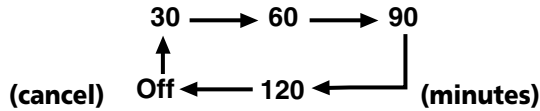

- The factory default is "Off".

NOTE

- To cancel the Sleep Timer, select "Off" by pressing **SLEEP**.
- Five minutes before the selected time elapses, the remaining time appears every minute.

You can also use the menu to set the Sleep Timer.

- 1 Press **HOME MENU**.
- 2 Select "Sleep Timer". (▲/▼ then **ENTER**)
- 3 Select the desired time. (▲/▼ then **ENTER**)
- 4 Press **HOME MENU** to exit the menu.

AV Selection

Select from the five viewing options, depending on the current environment (e.g., room brightness), the type of the current TV program, or the type of images input from external equipment.

- 1 Press **AV SELECTION**.
 - The current AV Selection mode appears.
- 2 Press **AV SELECTION** again before the displayed mode disappears.
 - For AV source, the mode is switched in this order; STANDARD, DYNAMIC, MOVIE, GAME, then USER.
 - For PC source, the mode is switched between STANDARD and USER.

You can also use the menu to change the options.

- 1 Press **HOME MENU**.
- 2 Select "Picture". (▲/▼ then **ENTER**)
- 3 Select "AV Selection". (▲/▼ then **ENTER**)

- 4 Select the desired option. (▲/▼ then **ENTER**)

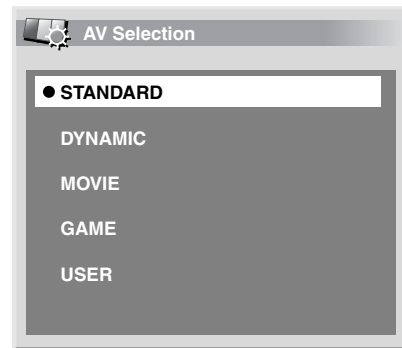

For AV source

Item	Description
STANDARD	For a highly defined image in a normally bright room This selection is shared by the external input and TV input sources.
DYNAMIC	For a very sharp image with maximum contrast This mode does not allow manual image quality adjustment. This selection is shared by the external input and TV input sources.
MOVIE	For movies This selection is shared by the external input and TV input sources.
GAME	Lowers image brightness for easier viewing. This selection is shared by the external input and TV input sources.
USER	Allows you to customize settings as desired. You can set the mode for each input source.

For PC source

Item	Description
STANDARD	For a highly defined image in a normally bright room
USER	Allows you to customize settings as desired. You can set the mode for each input source.

- 5 Press **HOME MENU** to exit the menu.

NOTE

- You can also press **AV SELECTION** on the remote control unit to switch the viewing option.
- If you have selected "DYNAMIC", you cannot select "Contrast", "Brightness", "Color", "Tint", "Sharpness", "Pro Adjust" and "Reset"; these menu items are dimmed.
- To prevent the screen from damage, you can freely change the AV selection mode while enjoying the Home Gallery function. However, when you resume the Home Gallery after having quit it, "STANDARD" is automatically selected for the AV source.
- While enjoying the Home Gallery, you can freely change the AV selection mode, but you cannot select "USER".

Basic picture adjustments

Adjust the picture to your preference for the chosen AV Selection option (except DYNAMIC).

- 1 Press **HOME MENU**.
- 2 Select "Picture". (▲/▼ then **ENTER**)
- 3 Select an item to be adjusted. (▲/▼ then **ENTER**)

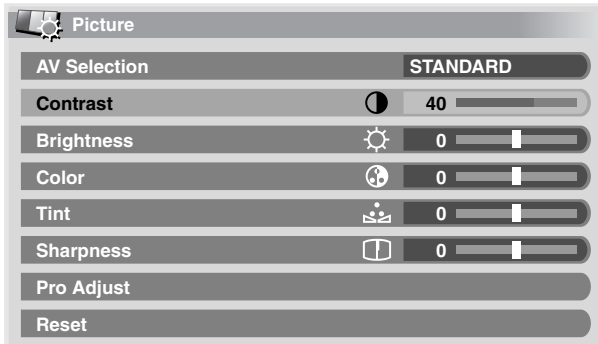

- 4 Select the desired level. (←/→)



- When an adjustment screen is displayed, you can also change the item to be adjusted, by pressing ▲/▼.

- 5 Press **HOME MENU** to exit the menu.

For AV source

Item	← button	→ button
Contrast	For less contrast	For more contrast
Brightness	For less brightness	For more brightness
Color	For less color intensity	For more color intensity
Tint	Skin tones become purplish	Skin tones become greenish
Sharpness	For less sharpness	For more sharpness

For PC source

Item	← button	→ button
Contrast	For less contrast	For more contrast
Brightness	For less brightness	For more brightness
Red	For weaker red	For stronger red
Green	For weaker green	For stronger green
Blue	For weaker blue	For stronger blue

For PC source, the following screen appears:

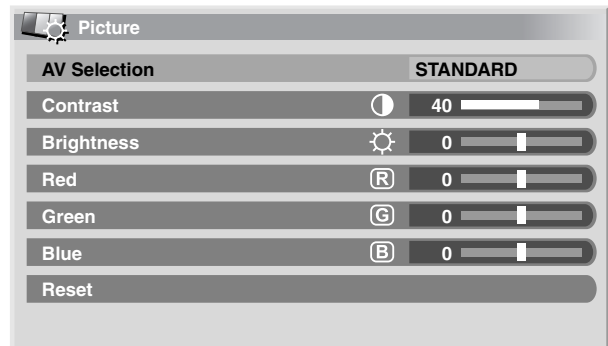

NOTE

- To perform advanced picture adjustments, select "Pro Adjust" in step 3 and then press **ENTER**. For the subsequent procedures see "Advanced picture adjustments" on page 65.
- To restore the factory defaults for all items, press ▲/▼ to select "Reset" in step 3, and then press **ENTER**. A confirmation screen appears. Press ←/→ to select "Yes", and then press **ENTER**.

Adjustments and Settings

Advanced picture adjustments

The Plasma Display System provides various advanced functions for optimizing the picture quality. For details on these functions, see the tables.

Using PureCinema

- 1 Press **HOME MENU**.
- 2 Select "Picture". (▲/▼ then **ENTER**)
- 3 Select "Pro Adjust". (▲/▼ then **ENTER**)
- 4 Select "PureCinema". (▲/▼ then **ENTER**)
- 5 Select the desired parameter. (▲/▼ then **ENTER**)
 - For the selectable parameters, see the table.

PureCinema

Automatically detects a film-based source (originally encoded at 24 frames/second), analyzes it, then recreates each still film frame for high-definition picture quality.

Selections	Off	Deactivates the PureCinema.
	Standard	Produces smooth and vivid moving images (film specific) by automatically detecting recorded image information when displaying DVD or high-definition images (e.g., movies) having 24 frames per second.
	ADV	Produces smooth and quality moving images (as shown on theatre screens) by converting to 72 Hz when displaying DVD images (e.g., movies) having 24 frames per second.

NOTE

- "Standard" is not selectable when 480p or 720p@60Hz or 1080p@24Hz (HDMI) signals are input.
- "ADV" is not selectable when 1080p@24Hz (HDMI) signals are input.

Using Color Temp

- 1 Press **HOME MENU**.
- 2 Select "Picture". (▲/▼ then **ENTER**)
- 3 Select "Pro Adjust". (▲/▼ then **ENTER**)
- 4 Select "Color Detail". (▲/▼ then **ENTER**)
- 5 Select "Color Temp". (▲/▼ then **ENTER**)
- 6 Select the desired parameter. (▲/▼ then **ENTER**)

Color Temp

Adjusts the color temperature, resulting in a better white balance.

Selections	High	White with bluish tone
	Mid	Natural tone
	Low	White with reddish tone

- 7 Press **HOME MENU** to exit the menu.

Using CTI

- 1 Press **HOME MENU**.
- 2 Select "Picture". (▲/▼ then **ENTER**)
- 3 Select "Pro Adjust". (▲/▼ then **ENTER**)
- 4 Select "Color Detail". (▲/▼ then **ENTER**)
- 5 Select "CTI". (▲/▼ then **ENTER**)
- 6 Select the desired parameter. (▲/▼ then **ENTER**)

CTI

Provides images with clearer color contours. The CTI stands for Color Transient Improvement.

Selections	Off	Deactivates the CTI.
	On	Activates the CTI.

- 7 Press **HOME MENU** to exit the menu.

Eliminating noise from images

- 1 Press **HOME MENU**.
- 2 Select "Picture". (▲/▼ then **ENTER**)
- 3 Select "Pro Adjust". (▲/▼ then **ENTER**)
- 4 Select "NR". (▲/▼ then **ENTER**)
- 5 Select an item to be adjusted. (▲/▼ then **ENTER**)
 - You can select "DNR" or "MPEG NR".
- 6 Select the desired parameter. (▲/▼ then **ENTER**)

DNR

Eliminates video noise for clean, crisp images. DNR stands for Digital Noise Reduction.

Selections	Off	Deactivates the DNR.
	High	Enhanced DNR
	Mid	Standard DNR
	Low	Moderate DNR

MPEG NR

Eliminates mosquito noise from video images when a DVD is played, resulting in noise-free images.

Selections	Off	Deactivates the MPEG NR.
	High	Enhanced MPEG NR
	Mid	Standard MPEG NR
	Low	Moderate MPEG NR

- 7 Press **HOME MENU** to exit the menu.

Sound adjustments

Adjust the sound to your preference for the chosen AV Selection option. See page 63.

- 1 Press **HOME MENU**.
- 2 Select "Sound". (▲/▼ then **ENTER**)
- 3 Select an item to be adjusted. (▲/▼)
- 4 Select the desired level. (◀/▶)

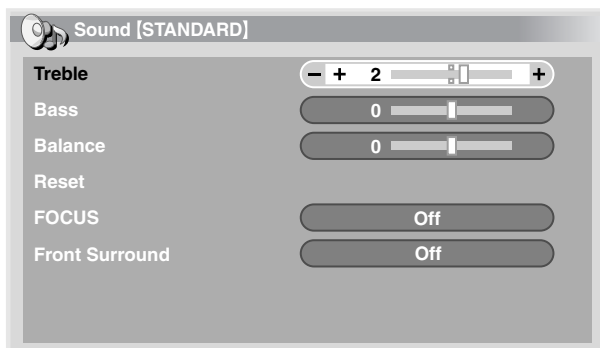

Item	◀ button	▶ button
Treble	For weaker treble	For stronger treble
Bass	For weaker bass	For stronger bass
Balance	Decreases audio from the right speaker.	Decreases audio from the left speaker.

- 5 Press **HOME MENU** to exit the menu.



NOTE

- To restore the factory defaults for all the items, press ▲/▼ to select "Reset" in step 3, and then press **ENTER**. A confirmation screen appears. Press ◀/▶ to select "Yes", and then press **ENTER**.

FOCUS

This shifts the sound-source direction (sound image) upward and produces clear sound contours.

- 1 Press **HOME MENU**.
- 2 Select "Sound". (▲/▼ then **ENTER**)
- 3 Select "FOCUS". (▲/▼)
- 4 Select the desired parameter. (◀/▶)

Item	Description
Off	Deactivates the FOCUS.
On	Activates the FOCUS.

- 5 Press **HOME MENU** to exit the menu.

Front Surround

This provides three-dimensional sound effects and/or deep, rich bass.

- 1 Press **HOME MENU**.
- 2 Select "Sound". (▲/▼ then **ENTER**)
- 3 Select "Front Surround". (▲/▼)
- 4 Select the desired parameter. (◀/▶)

Item	Description
Off	Deactivates both the SRS and TruBass.
SRS	Reproduces highly effective three-dimensional sound.
TruBass (factory default)	Provides deep, rich bass using a new technology.
TruBass + SRS	Provides both TruBass and SRS effects.

- 5 Press **HOME MENU** to exit the menu.



NOTE

- **SRS (WOW)** designates a status where the FOCUS is on and TruBass + SRS has been selected for Front Surround.
- **SRS (WOW)** is a trademark of SRS Labs, Inc.
- WOW technology is incorporated under license from SRS Labs, Inc.

Adjustments and Settings

Power Control

Power Control provides convenient functions for saving power.

Energy Save

You may use one of the three Energy Save modes to save power consumption.

- 1 Press **HOME MENU**.
- 2 Select "Power Control". (▲/▼ then **ENTER**)
- 3 Select "Energy Save". (▲/▼ then **ENTER**)
- 4 Select "Save1", "Save2", or "Picture Off". (▲/▼ then **ENTER**)

Item	Description
Standard	Maximum picture brightness; may increase glass panel buzzing.
Save1	Slightly reduced power consumption and brightness; optimal setting for most uses.
Save2	Lowest power consumption; slightly decreased brightness.
Picture Off	Deactivates the screen to save power. To restore the screen display, press any button other than VOL +/- and MUTING . This setting is not memorized by the system.

- 5 Press **HOME MENU** to exit the menu.



NOTE

- You can also select this function using the Home menu when the input source is a PC.

No Signal off (AV mode only)

The system will be automatically placed into the standby mode if no signal is received for 15 minutes.

- 1 Press **HOME MENU**.
- 2 Select "Power Control". (▲/▼ then **ENTER**)
- 3 Select "No Signal off". (▲/▼ then **ENTER**)
- 4 Select "Enable". (▲/▼ then **ENTER**)

Item	Description
Disable (factory default)	Does not place the system into the standby mode.
Enable	Places the system into the standby mode if no signal is received for 15 minutes.

- 5 Press **HOME MENU** to exit the menu.



NOTE

- Five minutes before the system is placed into the standby mode, a message appears every minute.
- The system may not be placed into the standby mode when noise signals are present at the Plasma Display System after a TV program finishes.

No Operation off (AV mode only)

The system will be automatically placed into the standby mode when no operation is performed for three hours.

- 1 Press **HOME MENU**.
- 2 Select "Power Control". (▲/▼ then **ENTER**)
- 3 Select "No Operation off". (▲/▼ then **ENTER**)
- 4 Select "Enable". (▲/▼ then **ENTER**)

Item	Description
Disable (factory default)	Does not place the system into the standby mode.
Enable	Places the system into the standby mode if no operation is performed for three hours.

- 5 Press **HOME MENU** to exit the menu.



NOTE

- Five minutes before the system is placed into the standby mode, a message appears every minute.

Power Management (PC mode only)

The system will be automatically placed into the standby mode when no signal is received from the personal computer.

- 1 Press **HOME MENU**.
- 2 Select "Power Control". (▲/▼ then **ENTER**)
- 3 Select "Power Management". (▲/▼ then **ENTER**)
- 4 Select "Mode1" or "Mode2". (▲/▼ then **ENTER**)

Item	Description
Off (factory default)	No power management
Mode1	<ul style="list-style-type: none"> • Places the system into the standby mode when no signal is received from the personal computer for eight minutes. • Even when you start using the computer and a signal is received again, the system stays off. • The system is switched on again by pressing STANDBY/ON on the Plasma Display or TV on the remote control unit.
Mode2	<ul style="list-style-type: none"> • Places the system into the standby mode when no signal is received for eight seconds. • When you start using the computer and a signal is received again, the system is switched on. • The system is switched on again by pressing STANDBY/ON on the Plasma Display or TV on the remote control unit.

- 5 Press **HOME MENU** to exit the menu.

Image position adjustment (AV mode only)

Adjusts the horizontal and vertical positions of images on the Plasma Display.

- 1 Press **HOME MENU**.
- 2 Select "Option". (▲/▼ then **ENTER**)
- 3 Select "Position". (▲/▼ then **ENTER**)
- 4 Select "H/V Position Adjust". (▲/▼ then **ENTER**)



- 5 Adjust the vertical position (▲/▼) or horizontal position (◀/▶).
- 6 Press **HOME MENU** to exit the menu.



NOTE

- To restore the factory defaults for all the items, press ▲/▼ to select "Reset" in step 4, and then press **ENTER**. A confirmation screen appears. Press ◀/▶ to select "Yes", and then press **ENTER**.
- Adjustments are stored separately for each input source.

Automatic image position and clock adjustments (PC mode only)

Use Auto Setup to automatically adjust positions and clock of images coming from a personal computer.

- 1 Press **HOME MENU**.
- 2 Select "Option". (▲/▼ then **ENTER**)
- 3 Select "Auto Setup". (▲/▼ then **ENTER**)



- Auto Setup starts.

- 4 Press **HOME MENU** to exit the menu.



NOTE

- When Auto Setup is finished, "Auto Setup completed." appears.
- Even when "Auto Setup completed." appears, Auto Setup may have failed, depending on conditions.
- Auto Setup may fail with a PC image composed of similar patterns or monochrome. If not successful, change the PC image and try again.
- Be sure to connect the computer to the Plasma Display and switch it on before starting Auto Setup.

Manual image position and clock adjustments (PC mode only)

Usually you can easily adjust the positions and clock of images using Auto Setup. Use Manual Setup to optimize the positions and clock of images when necessary.

- 1 Press **HOME MENU**.
- 2 Select "Option". (▲/▼ then **ENTER**)
- 3 Select "Manual Setup". (▲/▼ then **ENTER**)
- 4 Select an item to be adjusted. (▲/▼ then **ENTER**)

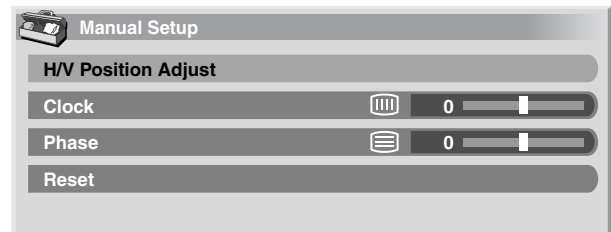

- 5 Perform adjustment. (◀/▶ or ▲/▼)
 - With "Clock" or "Phase" selected, you can change the parameter using ▲/▼.
- 6 Press **HOME MENU** to exit the menu.



NOTE

- To restore the factory defaults for all the items, press ▲/▼ to select "Reset" in step 4, and then press **ENTER**. A confirmation screen appears. Press ◀/▶ to select "Yes", and then press **ENTER**.

Adjustments and Settings

Selecting a screen size manually

In single-screen mode, press **SCREEN SIZE** to change the size of the screen from among the selectable options for the type of video signals currently received.

- The selectable screen sizes differ depending on the types of input signals.

AV mode

Item	Description
4:3	For 4:3 "standard" pictures. A side bar appears on each side.
FULL	For 16:9 squeezed pictures.
ZOOM	For 16:9 letterbox pictures. Bars may appear on the top and bottom on some programs.
CINEMA	For 14:9 letterbox pictures. Bars may appear on the top and bottom on some programs.
WIDE	In this mode pictures are progressively stretched toward each side of the screen.

NOTE

- It is not recommended to consistently display signals that do not completely fill the screen. This may cause temporary or permanent image retention depending on the frequency and duration.

PC mode except for XGA signals

Item	Description
4:3	Fills the screen without altering the input signal aspect ratio.
FULL	Full 16:9 screen display
Dot by Dot	Matches input signal with same number of screen pixels.

PC mode for XGA signals

(Ex. 1024 × 768 input with PDP-5072HD/PDP-5071HD/PDP-5070HD)

Item	Description
4:3	Matches input signal with the same number of screen pixels. Optimized for 1024 × 768 display
FULL1	Full 16:9 screen display Optimized for 1024 × 768 display
FULL2	For wide signal display Use when displaying 1360 × 768 signal resolution.

NOTE

- In 2-screen mode, press **SCREEN SIZE** to change the size of the left screen.
- For the PDP-6072HD/PDP-6071HD/PDP-6070HD/PDP-4272HD/PDP-4271HD/PDP-4270HD the number of panel pixels is different, so signal processing and actual viewing conditions will vary slightly.

- While watching High Definition TV broadcasting, pressing **SCREEN SIZE** switches among FULL, ZOOM, WIDE, and 4:3.
- If you watch High Definition TV broadcasting with WIDE selected, part of the screen (e.g., images, graphic interface) may not appear on the display. If this is the case, select FULL.
- Some HD broadcasts may display 4:3 content with side masks, which may cause uneven wear. If this is the case, it is recommended to view full screen motion video.
- The selectable screen sizes may differ depending on the conditions.
- You can freely change the screen size while watching HD broadcasts or enjoying other HD input sources. However, when you resume the HD programs after having quit them, "FULL" is automatically selected for the screen size.

AV mode

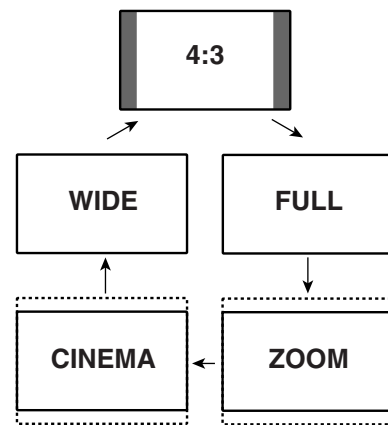

PC mode except for XGA signals

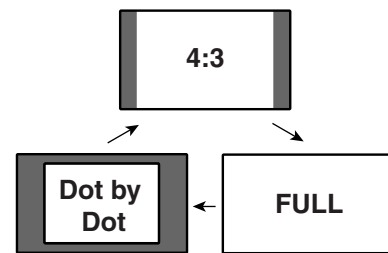

PC mode for XGA signals

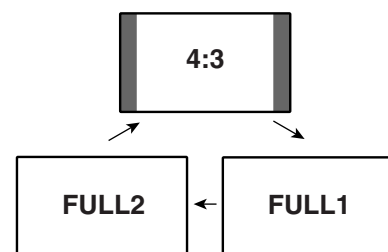

NOTE

- The selectable screen sizes may differ depending on the conditions.

Selecting a screen size automatically

The Plasma Display automatically selects an appropriate screen size when video signals are received from a connected HDMI equipment (see page 72). To activate this function, use the following procedure.

- 1 Press **HOME MENU**.
- 2 Select "Option". (▲/▼ then **ENTER**)
- 3 Select "Auto Size". (▲/▼ then **ENTER**)
- 4 Select "On". (▲/▼ then **ENTER**)



Item	Description
Off (factory default)	Deactivates the Auto Size function.
On	Activates the Auto Size function.

- 5 Press **HOME MENU** to exit the menu.

NOTE

- Manually select an appropriate screen size if an image does not automatically switch to a correct screen format.
- When the video signal contains no aspect ratio information, the function will not work even with "On" selected.

Selecting a screen size for received 4:3 aspect ratio signals

Specify whether the Plasma Display should choose the 4:3 mode or WIDE mode when 4:3 aspect ratio signals are received with the Auto Size function activated.

- 1 Press **HOME MENU**.
- 2 Select "Option". (▲/▼ then **ENTER**)
- 3 Select "4:3 Mode". (▲/▼ then **ENTER**)
- 4 Select "WIDE" or "4:3". (▲/▼ then **ENTER**)



Item	Description
WIDE (factory default)	Wide image without side masks
4:3	Keeps the 4:3 aspect ratio and presents side masks.

WIDE



4:3



- 5 Press **HOME MENU** to exit the menu.

Changing the brightness at both sides of the screen (Side Mask)

With the 4:3 screen size selected for the AV mode, you can change the brightness of the gray side masks that appear at both sides of the screen.

- 1 Press **HOME MENU**.
- 2 Select "Option". (▲/▼ then **ENTER**)
- 3 Select "Side Mask". (▲/▼ then **ENTER**)
- 4 Select the desired parameter. (▲/▼ then **ENTER**)

Item	Description
Fixed (factory default)	Always sets the same brightness for the gray side masks.
Auto	Adjusts the brightness of the gray side masks according to the brightness of images.

- 5 Press **HOME MENU** to exit the menu.

NOTE

- Displaying pictures in 4:3 screen mode for an extended period may cause an after-image.

Language setting

You can select a language to be used for on-screen display such as menus from among three languages: English, French, and Spanish.

- 1 Press **HOME MENU**.
- 2 Select "Option". (▲/▼ then **ENTER**)
- 3 Select "Language". (▲/▼ then **ENTER**)
- 4 Select a language. (←/→)

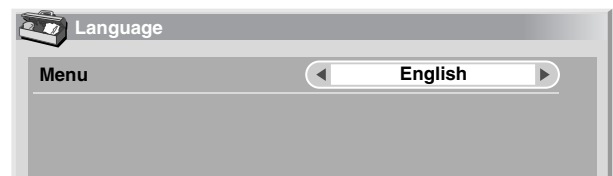

- 5 Press **HOME MENU** to exit the menu.

About External Equipment

You can connect many types of external equipment to your Plasma Display System, like a DVD player, VCR, personal computer, game console, and camcorder.

To view images coming from external equipment, select the input source using the **INPUT** buttons on the remote control or the **INPUT** button on the Plasma Display.

CAUTION

- To protect all equipment, always unplug the Plasma Display from the power outlet before connecting to a DVD player, VCR, personal computer, game console, camcorder, or other external equipment.

NOTE

- Refer to the relevant instruction manual (DVD player, personal computer, etc.) carefully before making connections.

Watching a DVD image

Connecting a DVD player

Use the **INPUT 2** terminals when connecting a DVD player and other audiovisual equipment.

Plasma Display (rear view)

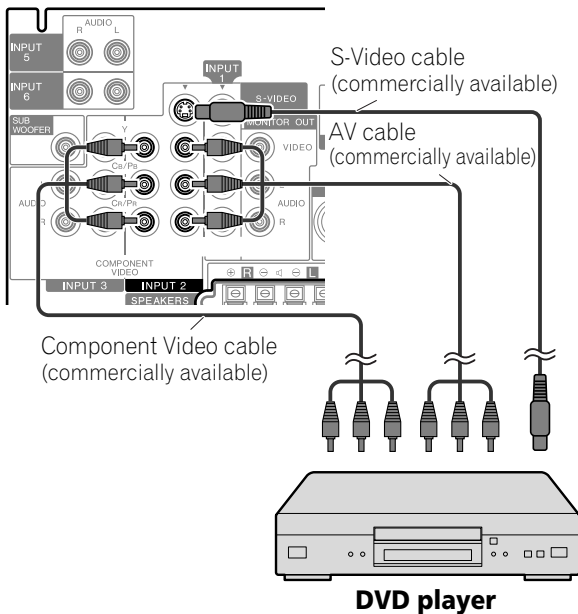

Displaying a DVD image

To watch a DVD image, press **INPUT 2** on the remote control unit or press **INPUT** on the Plasma Display to select INPUT2.

NOTE

- Refer to your DVD player instruction manual for the signal type.
- The INPUT 2 terminals are checked whether they are connected in the following order; 1) Component Video, 2) S-Video, 3) Video. Use the desired connection for viewing.
- Connect external equipment to only terminals that are to be actually used.

Watching a VCR image

Connecting a VCR

Use the **INPUT 1** terminals when connecting a VCR and other audiovisual equipment.

Plasma Display (rear view)

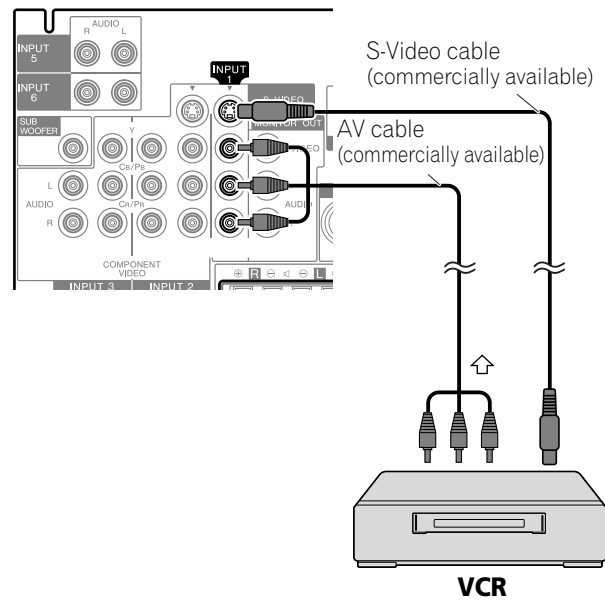

Displaying a VCR image

To watch a VCR image, press **INPUT 1** on the remote control unit or press **INPUT** on either the Plasma Display or the simplified remote control unit to select INPUT1.

NOTE

- The INPUT 1 terminals are checked whether they are connected in the following order; 1) S-Video, 2) Video. Use the desired connection for viewing.

Using HDMI Input

The INPUT 5 and INPUT 6 terminals are HDMI terminals to which digital video and audio signals can be input. To use the HDMI terminal, specify the types of video and audio signals to be received from the connected equipment. For the types of these signals, see the operation manual that came with the connected equipment.

Before starting the menu, press **INPUT 5** (or **INPUT 6**) on the remote control unit or press **INPUT** on the Plasma Display to select INPUT 5 (or INPUT 6).

Input signal correlation table

1920×1080i@59.94/60Hz

720×480p@59.94/60Hz

1280×720p@59.94/60Hz

720(1440)×480i@59.94/60Hz

1920×1080p@24Hz

For audio, the system supports the following:

- Linear PCM (STEREO 2ch)
- Sampling frequency: 32 kHz, 44.1 kHz, 48 kHz

NOTE

- PC signals are not supported.
- It may take time until an image is displayed depending on the equipment connected.

Connecting HDMI equipment

Plasma Display (rear view)

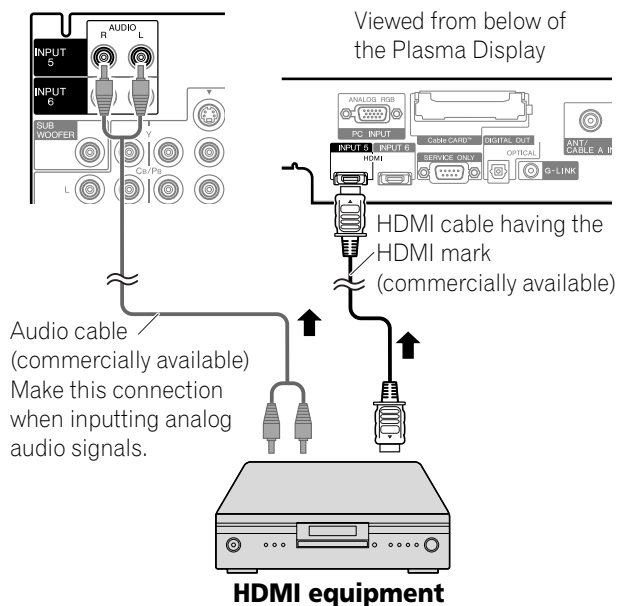

To specify the type of digital video signals:

- 1 Press **HOME MENU**.
- 2 Select "Option". (▲/▼ then **ENTER**)
- 3 Select "HDMI Input". (▲/▼ then **ENTER**)
- 4 Select "Video". (▲/▼ then **ENTER**)
- 5 Select the type of digital video signals. (▲/▼ then **ENTER**)
 - If you select "Auto", an attempt will be made to identify the type of digital video signals when digital video signals are received.

Item	Description
Auto (factory default)	Automatically identifies input digital video signals.
Color-1	Digital Component Video signals (4:2:2) locked
Color-2	Digital Component Video signals (4:4:4) locked
Color-3	Digital RGB signals locked

- 6 Press **HOME MENU** to exit the menu.

NOTE

- If you select a parameter other than "Auto", make such a setting that results in natural color.
- If no image appears, specify another digital video signal type.
- For the digital video signal types to be specified, check the operation manual that came with the connected equipment.

To specify the type of audio signals:

- 1 Press **HOME MENU**.
- 2 Select "Option". (▲/▼ then **ENTER**)
- 3 Select "HDMI Input". (▲/▼ then **ENTER**)
- 4 Select "Audio". (▲/▼ then **ENTER**)
- 5 Select the type of audio signals. (▲/▼ then **ENTER**)
 - If you select "Auto", an attempt will be made to identify the type of audio signals when audio signals are received.

Item	Description
Auto (factory default)	Automatically identifies input audio signals.
Digital	Accepts digital audio signals.
Analog	Accepts analog audio signals.

- 6 Press **HOME MENU** to exit the menu.

NOTE

- If no sound is output, specify another audio signal type.
- For the audio signal types to be specified, check the operation manual that came with the connected equipment.
- Depending on the equipment to be connected, you also need to connect analog audio cables.

Enjoying a game console or watching camcorder images

Connecting a game console or camcorder

Use the INPUT 4 terminals to connect a game console, camcorder and other audiovisual equipment.

Plasma Display (left side view)

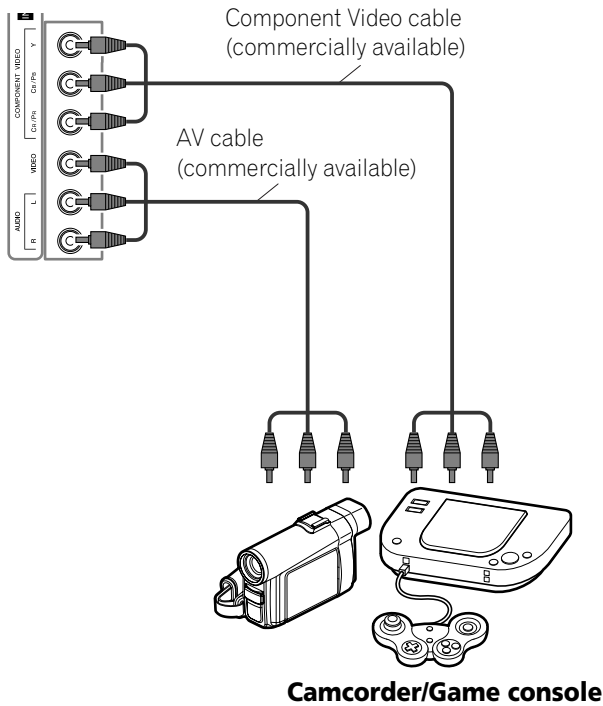

NOTE

- The INPUT 4 terminals are checked whether they are connected in the following order; 1) Component Video, 2) Video. Use the desired connection for viewing.
- Connect external equipment to only terminals that are to be actually used.

Displaying an image of the game console or camcorder

To watch an image coming from the game console or camcorder, press **INPUT 4** on the remote control unit or press **INPUT** on either the Plasma Display or the simplified remote control unit to select INPUT4.

Recording digital TV programs using a VCR

If you connect recording equipment such as a VCR to the MONITOR OUT terminals on the rear of the Plasma Display, you can record, for example, digital TV programs using the recording equipment.

You can also record digital TV programs more easily by using the TV Guide On Screen™ system. Connect the supplied G-LINK cable to the G-LINK terminal on the rear of the Plasma Display and then position the G-LINK cable's wand so that its light emitting section faces the remote control sensor on the recording equipment. For more information, see page 76.

Avoiding unwanted feedback

You can prevent unwanted feedback from adversely affecting the quality of images. Specify the output terminal whose output is to be inhibited.

- 1 Press **HOME MENU**.
- 2 Select "Option". (▲/▼ then **ENTER**)
- 3 Select "Monitor Out". (▲/▼ then **ENTER**)
- 4 Select "INPUT1 Prohibit", "INPUT2 Prohibit", "INPUT3 Prohibit", "INPUT4 Prohibit", "INPUT 5 Prohibit" or "INPUT 6 Prohibit". (▲/▼ then **ENTER**)
- 5 Press **HOME MENU** to exit the menu.

Connecting a recorder

Plasma Display (rear view)

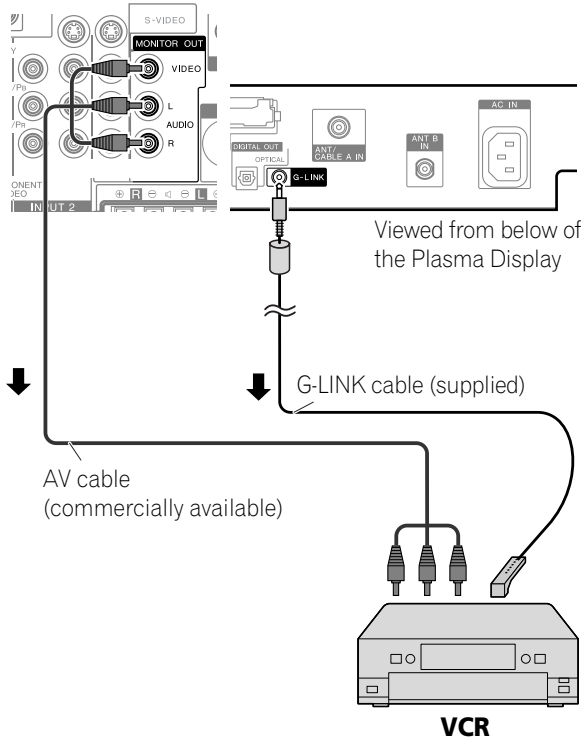

NOTE

- About the MONITOR OUT terminals
The MONITOR OUT terminals cannot output the following signals:
 - 1 Video signals input from the COMPONENT VIDEO terminal
 - 2 Video signals from a personal computer
 - 3 Digital video and audio signals from the HDMI terminals
- When watching images played back on a VCR connected to the MONITOR OUT terminals, select an input source (e.g., TV channel reception) on the recording equipment other than external input sources. Selecting an external input source may result in distorted images or noise.
- Make sure to place the VCR into the standby status when presetting TV programs for recording with the TV Guide On Screen™ system.
- The MONITOR OUT terminal may result in audio delay between the speaker and AUDIO. This may be reduced by muting the speakers on the Plasma Display. Nonetheless, you may experience delay between audio and video.
- If degraded picture quality is observed while viewing copy-protected VOD movies connect the Plasma Display directly to other TV sets. Do not connect through a VCR.

Connecting other audio equipment

The digital audio output terminal (optical) on this system can output Dolby Digital signals. Using an optical digital cable, connect an AV receiver to the digital audio output terminal (optical) on the rear of the Plasma Display. This allows audio such as digital TV broadcasting to be played in high quality.

If your AV receiver does not have a digital audio input terminal (optical), you may connect the MONITOR OUT terminals (AUDIO) on the rear of the Plasma Display to the audio input terminals on the AV receiver. However, this method may result in audio delay between the speakers and AUDIO, which may be reduced by muting the speakers on the Plasma Display. Nonetheless, you may experience delay between audio and video.

NOTE

- When using the digital audio output terminal (optical), you need to make settings depending on your AV receiver. For more information, see the instruction manual that came with the AV receiver.

Connecting an AV receiver

Plasma Display (rear view)

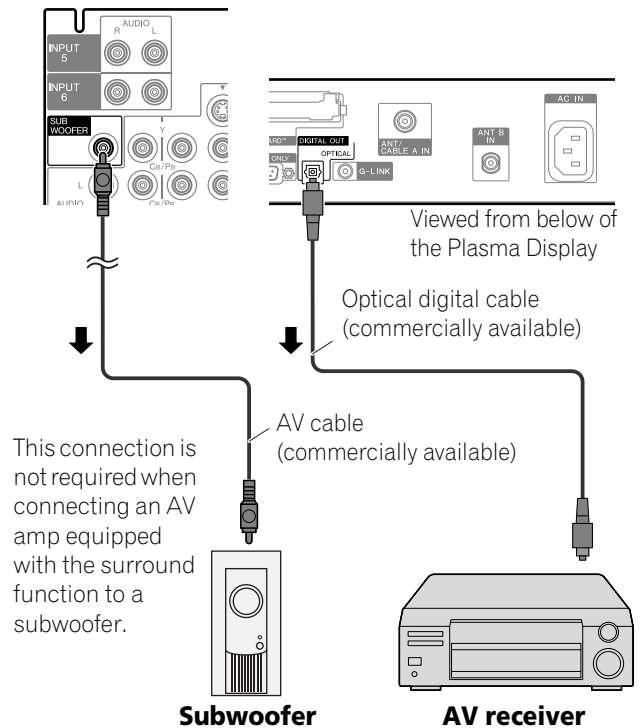

This connection is not required when connecting an AV amp equipped with the surround function to a subwoofer.

NOTE

- For details, refer to the operation manual for the audio equipment to be connected.
- The audio accompanying the images shown on the display are always output to the SUBWOOFER OUTPUT terminal.
- When signals are input from the HDMI terminals, no digital or analog signals are output from the DIGITAL OUT terminal.

Enjoying through External Equipment

Switching the optical audio signal type

Set up for the DIGITAL AUDIO output terminal (OPTICAL), depending on your AV receiver.

- 1 Press **HOME MENU**.
- 2 Select "Option". (▲/▼ then **ENTER**)
- 3 Select "Digital Audio Out". (▲/▼ then **ENTER**)
- 4 Select "Dolby Digital" or "PCM". (▲/▼ then **ENTER**)

Item	Description
Dolby Digital (factory default)	For Dolby Digital encoded signals, outputs in the Dolby Digital format. For PCM encoded signals, outputs in the PCM format.
PCM	Always outputs in the PCM format regardless of the types of signals.

- 5 Press **HOME MENU** to exit the menu.

Watching an image from a personal computer

Connecting a personal computer

Use the PC terminals to connect a personal computer.

NOTE

- The PC input terminals are DDC2B-compatible.
- Plug & Play may not correctly function, depending on the personal computer in use.

Plasma Display (rear view)

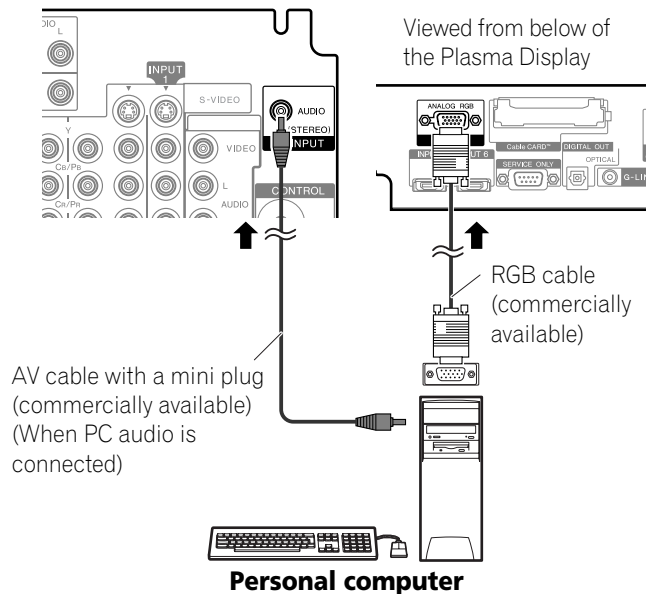

Displaying an image from a personal computer

When connected to a personal computer, the input signal type is automatically identified. If the personal computer image does not come in clearly, you may need to use Auto Setup. See page 68.

To watch an image coming from the personal computer, press **PC** on the remote control unit or press **INPUT** on the Plasma Display to select "PC".

NOTE

- The PC terminals cannot be used for audio-visual equipment.

Signal names for 15-pin mini D-sub connector

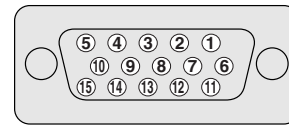

(front view)

Pin No.	Signal name
1	R
2	G
3	B
4	Not connected
5	Not connected
6	GND (ground)
7	GND (ground)
8	GND (ground)
9	+5V
10	GND (ground)
11	Not connected
12	SDA
13	HD
14	VD
15	SCL

NOTE

- A Macintosh adaptor may be required for use with some Macintosh computers.

Computer compatibility chart

Resolution	Frequency
720 × 400	70 Hz
640 × 480	60 Hz
	72 Hz
	75 Hz
800 × 600	56 Hz
	60 Hz
	72 Hz
	75 Hz
1024 × 768	60 Hz
	70 Hz
	75 Hz
1360 × 768	60 Hz

G-LINK™ connection

You need to make this connection, so that the TV Guide On Screen™ system works with the Plasma Display System to enable the system's recording features with your VCR.

NOTE

- In order to use your VCR with the TV Guide On Screen™ system, you have to correctly set up for the TV Guide On Screen™ system. See "TV Guide On Screen™ System Setup" on page 38.
- Make sure to position the G-LINK cable's wand so that its light emitting section faces the remote control sensor on the VCR.
- Make sure to place the VCR into the standby status when presetting TV programs for recording with the TV Guide On Screen™ system.
- Be careful not to leave the cable looped when making the connection.

Attaching the ferrite core

To help prevent noise, attach the supplied ferrite core to the connector end of the G-LINK cable as shown.

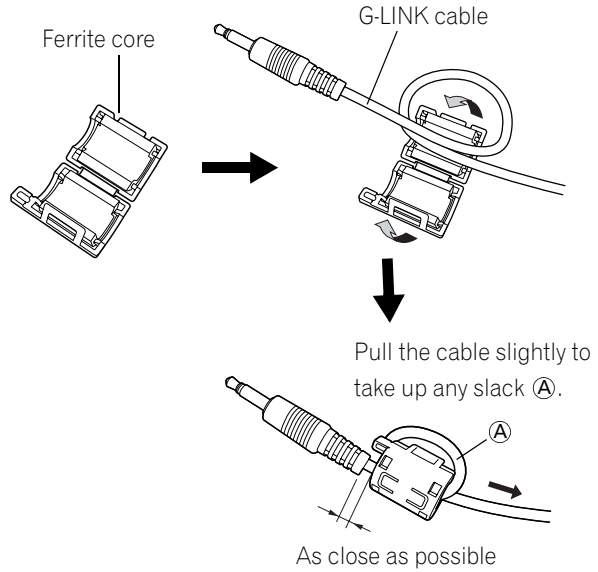

CAUTION

- Regarding the G-LINK cable, attach the supplied ferrite core. If you do not do this, this Plasma Display will not conform to mandatory FCC standards.

When connecting the VCR

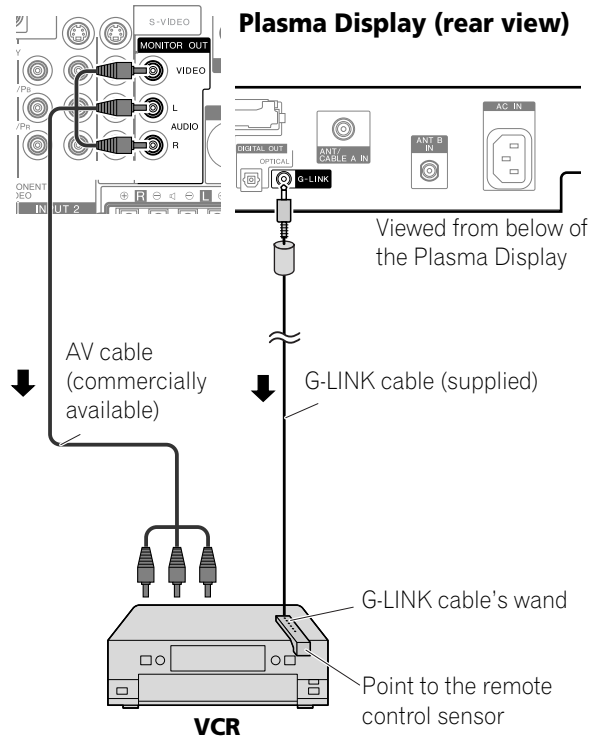

Connecting control cords

Connect control cords between the Plasma Display and other PIONEER equipment having the **SR+** logo. You can then operate the connected equipment by sending commands from its remote control sensor on the Plasma Display.

After the CONTROL IN terminals have been connected, the remote control sensors on the connected equipment do not accept commands from the remote control units. Face the remote control units to the remote control sensor on the Plasma Display when operating the connected equipment.

NOTE

- Make sure that the power is turned off when making connections.
- Complete all component connections before making control cord connections.

About SR+

The CONTROL OUT terminal on the rear of the Plasma Display supports **SR+**, which allows linked operations with a PIONEER AV receiver. **SR+** presents functions such as the input switch linkage operation function and the DSP surround mode display function. For more information, see the instruction manual that came with the PIONEER AV receiver supporting **SR+**.

NOTE

- When making control cord connections, use the **SR+** cable.
- When making control cord connections with one or more pieces of Pioneer equipment, directly connect the Plasma Display and the Pioneer amplifier that supports **SR+**. Do not connect other equipment between them.
- When the connected equipment is being operated using **SR+**, the volume on the Plasma Display System is temporarily reduced.

Plasma Display (rear view)

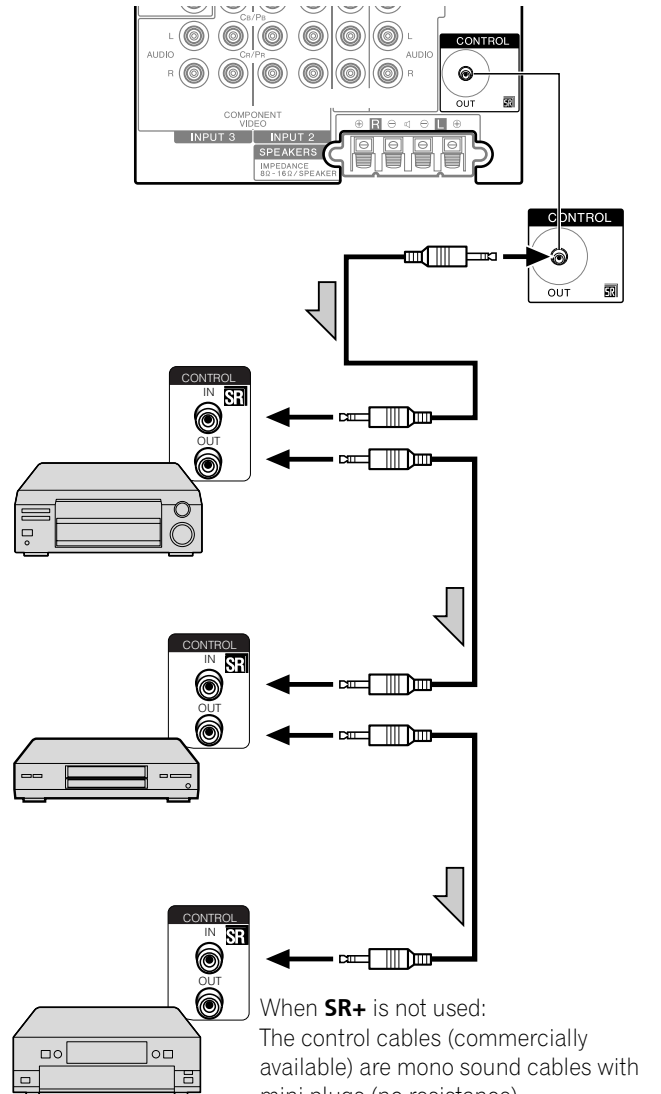

When **SR+** is not used:
The control cables (commercially available) are mono sound cables with mini plugs (no resistance).

When **SR+** is used:
Use the SR+ cable (available as option).

Enjoying through USB interface (Home Gallery function)

On this system, you can watch JPEG images that have been captured and stored in memory cards using a digital still camera. You can also connect your digital camera directly to the Plasma Display using a USB connector cable.

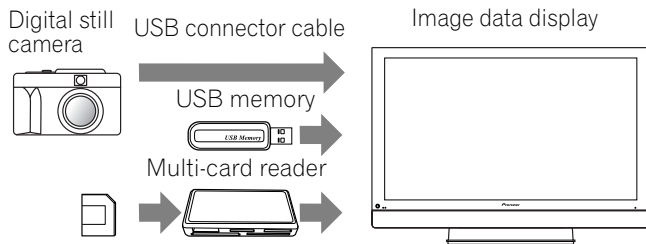

NOTE

- A single USB device can only be connected at a time. No USB hub can be connected.
- Such devices as a printer or keyboard cannot be connected and used.

Readable memory cards

This system can read memory cards whose formats are FAT12, FAT16, FAT32, or VFAT.

Readable data files

This system can read only JPEG files that meet the following conditions:

- Extensions are JPG or JPEG.
- JPEG 4:2:2 and 4:2:0 format
- The image resolution must be less than 3264 pixels in the horizontal direction and 2448 pixels in the vertical direction.
- The image resolution must be higher than 160 pixels in the horizontal direction and 120 pixels in the vertical direction.

NOTE

- This system may not be able to display images, depending on the type of your memory card.
- This system may not be able to display images modified or edited using a personal computer or other equipment.
- This system complies with the USB Mass Storage Class.

Connecting a USB device

Hold the USB device's connector with its top side facing the front panel, and then insert it into the USB port on the side of the Plasma Display.

- Insert the USB device's connector as far as it goes.
- When using the USB connector of your device, connect it directly to the USB port.

Side of the Plasma Display

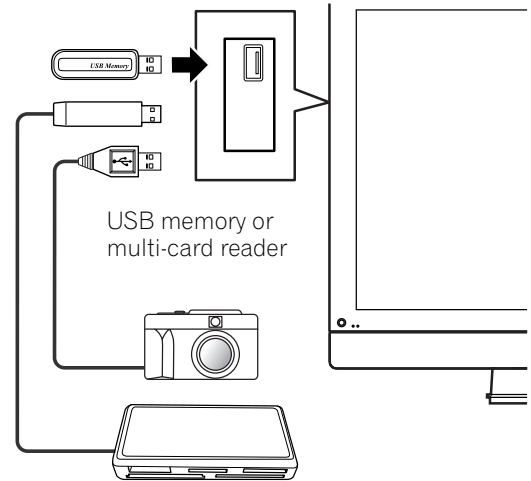

Removing a USB device

To remove a USB device's connector, quit the Home Gallery screen and then remove it.

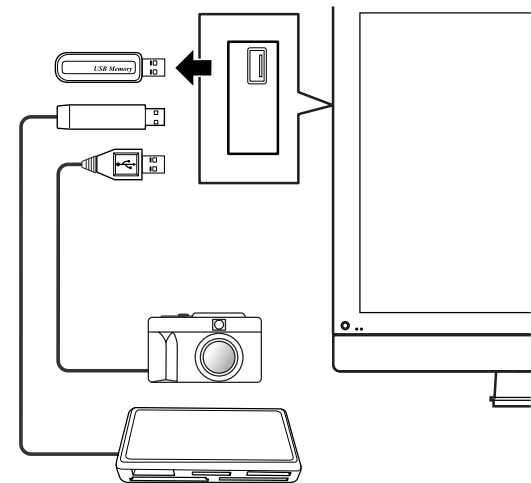

NOTE

- For details on connectable devices, see Pioneer's website: <http://www.pioneerelectronics.com>
- Be sure to quit the Home Gallery screen before removing the USB device. If you remove the USB device while the Home Gallery screen is displayed, data inside the memory may be damaged.
- Do not insert or remove the USB device immediately after the system is switched on or off. This may cause data inside the memory to be damaged.
- Do not turn the digital camera off while the Home Gallery screen is displayed.

Enjoying through External Equipment

Displaying a device list

After connecting a USB device, a device list screen appears highlighting the device being selected.

Starting the initial Home Gallery screen

- 1 Press **HOME MENU**.
- 2 Select "Home Gallery". (**▲/▼** then **ENTER**)

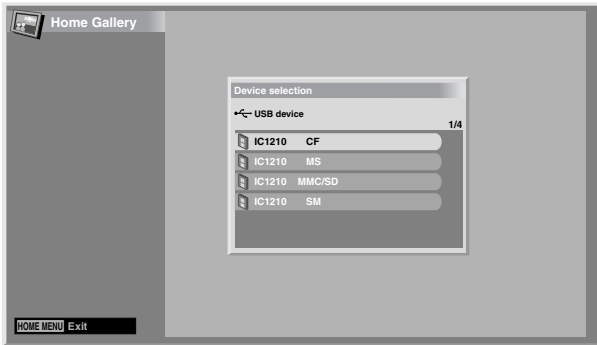

- 3 Select a device. (**▲/▼** then **ENTER**)

Selecting a folder

The initial Home Gallery screen shows folders saved in the memory card. Different types of icons appear depending on the contents of folders.

- Designates a folder that contains another folder.
- Designates a folder that contains no image file.
- Designates a folder that contains one or more image files.
- Designates one or more image files saved under the root directory.

To select a desired folder, press **▲/▼** and then **ENTER**. Images in the selected folder are displayed in thumbnail format.

Starting a thumbnail screen

When a folder is selected on the initial Home Gallery screen, images in the folder are displayed in thumbnail format.

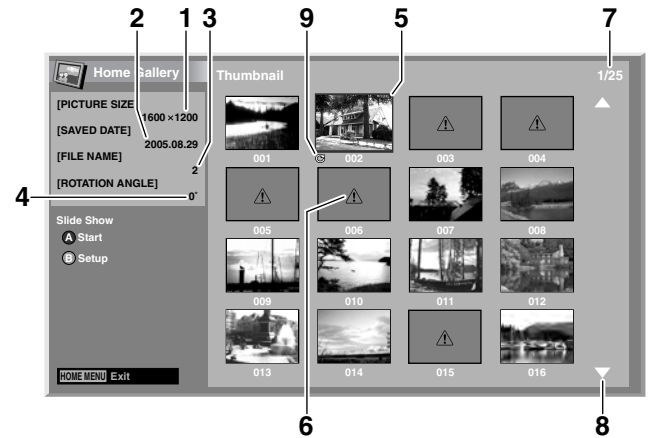

- ① Picture size
- ② Saved date
- ③ File name
- ④ Rotation angle
- ⑤ Image selection cursor
- ⑥ Appears for unreadable images.
- ⑦ Total number of images in the folder
- ⑧ Appears when the folder contains more than 16 images.
- ⑨ Indicates that the picture has been rotated.

Press **▲/▼** to scroll the screen.

To highlight a desired image, press **▲/▼** and **◀/▶** to move the cursor. Information about the highlighted image appears at the top left of the screen.

Press **HOME MENU** to quit the Home Gallery function.

Starting a standard single-image screen

When the thumbnail screen is displayed, press **▲/▼** and **◀/▶** to highlight a desired image, and then press **ENTER**. The thumbnail screen closes, and only the selected image is displayed.



With the above screen displayed, you can use the following keys to perform various operations:

A BLUE:

Displays the previous image in the normal or full screen.

B RED:

Displays the next image in the normal or full screen.

C GREEN:

Rotates the displayed image clockwise. Each press rotates the image in the sequence; 90°, 180°, and then 270°.

ENTER:

Each press switches between the normal screen and the full screen.

HOME MENU:

Quits the Home Gallery function.

NOTE

- Be careful not to display the same image for an extended period of time. The image may be burnt into the screen, resulting in a residual image.
- Images smaller than 1024 × 768 pixels are displayed with blank surrounding.

Starting the Slide Show Setup screen

When the thumbnail screen is displayed, press **RED** to start the screen to set up the Slide Show that sequentially changes images.

- 1 Select "Display Mode". (**▲/▼**)
- 2 Select "Normal" or "Full". (**◀/▶**)
 - With "Full" selected, images are displayed using the full screen.
- 3 Select "Playback Order". (**▲/▼**)
- 4 Select "Name Order" or "Random". (**◀/▶**)
- 5 Select "Number of Times of Playback". (**▲/▼**)
- 6 Select "Single Time" or "Loop". (**◀/▶**)
 - With "Loop" selected, Slide Show is repeated until **RETURN** is pressed.

- 7 Select "Playback Mode". (**▲/▼**)
- 8 Select "Auto" or "Manual". (**◀/▶**)
 - With "Auto" selected, images are automatically changed at the specified intervals.
 - With "Manual" selected, the previous image is displayed by pressing **BLUE** or the next image by pressing **RED**.

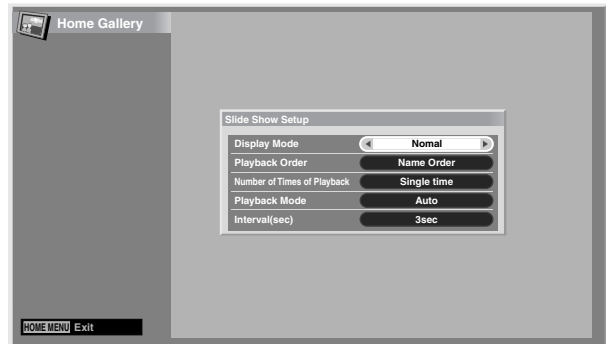

- 9 If you have selected "Auto" in step 8, press **▲/▼** to select "Interval(sec)", and then press **◀/▶** to select the desired display duration for individual images.
 - You can select from among 3 seconds, 5 seconds, 10 seconds, 20 seconds, 30 seconds, 60 seconds, and 90 seconds.
- 10 To start the Slide Show screen, press **RETURN** to display the thumbnail screen and then press **BLUE**.
 - To quit the Home Gallery function, press **HOME MENU**.

NOTE

- If you intend to display the Slide Show screen for an extended period of time, select "FULL" for the screen size in order to avoid image retention on the screen.

Starting the Slide Show screen

After setting up the Slide Show, you can start it to sequentially change the images.

- 1 To start the Slide Show screen, press **BLUE** when a thumbnail screen is displayed.
 - With "Auto" selected for "Playback Mode", images are automatically changed at the specified intervals.
 - With "Manual" selected for "Playback Mode", press **BLUE** to display the previous image or **RED** to display the next image.
 - While images are automatically changed, you can stop and hold automatic image change for approximately 300 seconds by pressing **BLUE**. To resume, press and hold **BLUE** again.
- 2 When quitting the Slide Show screen, press **RETURN** to restore the thumbnail screen or **HOME MENU** to quit the Home Gallery function.
- 3 Select from normal screen or full screen by pressing **ENTER**.
 - Each press switches between the normal screen and the full screen.

Presetting manufacturer codes to control other devices

Presetting manufacturer codes

- 1 Slide the **Mode switch** to match the device to which you want to preset the remote control signal.
- 2 Press **EDIT** and **1** at the same time.
 - The LED flashes.
- 3 Press **0 – 9** to enter the manufacturer code. See page 82.
 - Preset mode is finished once the LED no longer lights up.

Library Search

In the event that the device code for a particular target unit is unknown, you can cycle the remote through the available codes for that device mode and sample functions from each code in order to find the code that properly operates the desired target device.

- 1 Slide the **Mode switch** to match the device to which you want to preset the remote control signal.
- 2 Press **EDIT** and **3** at the same time.
 - The LED indicator flashes and the remote control unit enters the Library Search programming mode.
- 3 Press either **SOURCE POWER**, **PLAY**, **1** or **CH+** to sample the selected code.
- 4 When the code could not be found, press **▲/▼** to advance to the next code or return to the previous code and repeat step **3**.
- 5 Press **ENTER** when the code that properly operates the desired target device is found.
 - All the available buttons for the selected mode are programmed in. The remote control unit returns to normal operation after turning the LED indicator on for one second for confirmation.

Manufacturing Reset

You can reset all the learned and preset codes to default regardless of the mode.

- 1 Press **EDIT** and **POWER** in any **Mode switch** position at the same time.
 - The LED indicator flashes and the remote control unit enters the Manufacturing Reset mode.
- 2 Press **D**.
 - A manufacturing reset is completed. The LED indicator flashes for one second and the remote control unit returns to normal operation.



NOTE

- To exit the Edit mode before it is complete, press **EDIT** again.
- If the **Mode switch** selection is changed when in the Edit mode, the Edit mode is canceled.
- If no operation is performed for more than one minute, the Edit mode is canceled.
- When you enter a code not listed, the LED flashes quickly.
- The initial mode is "PIONEER".

Programming codes

CABLE

Brand	Codes	Brand	Codes	Brand	Codes	Brand	Codes
ABC	0003 0008 0014 0011 0017	General Instrument	0014 0011	Panasonic	0000 0008 0107 0021	Sony	1006 1506 1606
Americast	0899	Global	1327	Panther	0637	Sprucer	0021
Amino	1602 1822	GoldStar	0144	Paragon	0000	Starcom	0003 0014
Bell & Howell	0014	Hamlin	0009 0273	Philips	1305 0317	Supercable	0276
Bell South	0899	Hitachi	0014 0011 0154	Pioneer	1877 0877 0144 0533	Supermax	0883
Birmingham Cable Communications	0276	i3 Micro	1602		0023 0260 1021	Thomson	1256
British Telecom	0003	Jerrold	0476 0810 0276 0003 0012 0014 0011	Pulsar	0000	Tocom	0012
Clearmaster	0883	KNC	0008	PVP Stereo Visual Matrix	0003	Torx	0003
ClearMax	0883	LG	0144	Quasar	0000	Toshiba	0000
Cleartron	1327	Memorex	0000	RadioShack	0883	Trans PX	0276
Coolmax	0883	Motorola	1376 0476 0810 0276 1187 1254 0014 1106	RCA	1256 0021	Tristar	0883
Daeryung	1877 0877 0477 0008	Multitech	0883	Regal	0279 0273	TS	0003
Digeo	1187	MultiVision	0012	Rembrandt	0011	United Cable	0003
Digi	0637	Myrio	1602 1822	Runco	0000	V2	0883
Director	0476	NTL	0003	Samsung	0000 0144	Viewmaster	0883
Dumont	0637	Optimus	0021	Scientific Atlanta	1877 0877 0477 0008 0017	ViewmaxPro	1544
Gehua	0476	Pace	1877 0237 0008	Sejin	1602	Vision	0883
General Instrument	0476 0810 0276 0003			Signature	0011	Vortex View	0883
						Zenith	0000 0525 0899

SATELLITE

Brand	Codes	Brand	Codes	Brand	Codes	Brand	Codes
AlphaStar	0772	Fortec Star	1550	Legend	0269	Realistic	0052
Amino	1615	Galaxis	0270	LG	1226 1414 1750	Samsung	1377 1142 1276 1108 1109 0270 1243 1442 1609
BeauSAT	1586	GE	0392 0566	Magnavox	0724 0722		
Century	0856	General Instrument	0869	MegaSat	1551	Sanyo	1219
Channel Master	0212	GOI	0775 1775	Memorex	0724 0269	SKY	0856 1856 0099
Chaparral	0053 0209 0216	Goodmans	1246	Mitsubishi	0749	Sony	0639 1639 1640
Coolsat	1806	Gradiente	0856	Motorola	0869 0856	Star Choice	0869
Crossdigital	1109	Hisense	1535	NEC	0102 0178 1270	Star Trak	0180
Digiturk	1076	Hitachi	0819 1250	Netsat	0099	STS	0210
DirectTV	1377 0392 0566 0639 1639 1142 0247 0749 1749 0724 0819 1856 1076 1108 0099 1109 1392 1414 1442 1443 1444 1538 1609 1640 1750	Homecable	0238	Next Level	0869	Tivo	1142 1442 1443 1444 1538
		HTS	0775 1775	OctalTV	1505	Toshiba	0749 1749 0790 0819 0082 1285
		Hughes	0749 1749 1442	Panasonic	0247 0701 0152	UltimateTV	1392 1640
		Hughes Network Systems	1142 0749 1749 1442 1443 1444 1538 1750	Pansat	0647 1551 1807	Ultrasat	1806
		Humax	1790	Paysat	0724	Uniden	0724 0722 0052 0074 0076 0238
		iLo	1535	Philips	1142 0749 1749 0724 0819 0856 1076 0722 0099 1442	US Digital	1535
Dish Network System	1505 1005 0775 1170 1775	Innova	0099	Pioneer	0329 1442	USDTV	1535
		IQ	0210	Proscan	0392 0566	Voom	0869
Dishpro	1505 1005 0775 1775	IQ Prism	0210	Proton	1535	Zenith	0856 1856
Eastern	1612	Janeil	0152	RadioShack	0869		
Echostar	1505 1005 0775 0159 0269 0280 1170 1775	Jerrold	0869	RCA	0392 0566 0855 0143 1392		
		JVC	0775 1170 1775				
Expressvu	0775 1775	Lava	1631				

VCR

Brand	Codes	Brand	Codes	Brand	Codes	Brand	Codes
ABS	1972	Craig	0271	Go Video	0240 0432 0526 0649	LG	0037 0045 0042 0209
Admiral	0048 0209 0479	Crown	0072 0278 0020		0663 1137 1150		0038 0040 1037 1137
Adventura	0000	Curtis Mathes	0060 0035 0162 0041	GoldHand	0072	Linksys	1972
Aiko	0278		0760 1035	GoldStar	0037 0209 0038 0225	Lloyd's	0000 0208
Aiwa	0037 0000 0124 0307	Cybernex	0240		0226 1137 1237	Loewe	0037 0081
	0479 1137	CyberPower	1972	Goodmans	0037 0000 0072 0278	Logik	0240 0072
Akai	0041 0061 0106 0175	Cyrus	0081		0020 0062	Lunatron	1137
	0242	Daewoo	0045 0104 0278 0020	Gradiente	0000 0008	Luxor	0048 0104 0043 0046
Akiba	0072		0046 0210 0212 0561	Graetz	0240 0104 0041		0062 0106
Akura	0271		1137 1278	Granada	0081 0104 0046	LXI	0037
Alba	0209 0072 0278 0020	Dansai	0072	Grandin	0037 0000 0072	M Electronic	0000 0038
Alienware	1972	Daytron	0020	Grundig	0081 0072 0034 0207	Magnasonic	0593 1278
Allegro	1137	De Graaf	0042 0166		0226 0378	Magnavox	0035 0039 0081 0000
Ambassador	0020	Decca	0081 0000	Hanseatic	0037		0149 0563 0593 1781
America Action	0278	Dell	1972	Haojie	0240	Magnin	0240
American High	0035	Denon	0042	Harley Davidson	0000	Manesth	0045 0072
Amoisonic	0479	DirecTV	0739	Harman/Kardon	0081 0038 0075	Marantz	0035 0081 0062
Amstrad	0000	Dual	0041	Harwood	0072	Marta	0037
Anam	0162 0037 0240 0278	Dumont	0081 0000 0104 0105	HCM	0072	Matsui	0209 0208
	0226 1037	Durabrand	0039 0038	Headquarter	0046	Matsushita	0035 0162 0226 0227
Anam National	0162 0226	Dynatech	0000	Hewlett Packard	1972		1162
Anitech	0072	Elbe	0038	HI-Q	0047	Media Center PC	1972
ASA	0037 0081	Elcotech	0072	Hinari	0240 0072 0208	MEI	0035
Asha	0240	Electrohome	0037 0043	Hitachi	0037 0240 0000 0042	Memorex	0035 0162 0037 0048
Asuka	0037	Electroponic	0037		0041 0065 0082 0089		0039 0047 0240 0000
Audiovox	0037 0278	Emerex	0032		0105 0166 0235 0292		0104 0209 0046 0307
Awa	0043	Emerson	0035 0037 0184 0240		1037		0479 1037 1048 1162
Baird	0000 0104 0041		0045 0000 0121 0043	Howard Computers	1972		1237 1262
Basic Line	0072 0278 0020		0209 0002 0278 0208	HP	1972	Memphis	0072
Beaumarck	0240		0061 0212 0479 0561	Hughes Network Systems	0042 0739	Metronic	0081
Bell & Howell	0104		0593 1278 1479 1593	Humax	0739	Metz	0162 0037 0227
Blaupunkt	0162 0034 0226 0227	ESA	1137	Hush	1972	MGA	0240 0043 0061
BPL	0046	ESC	0240 0278	Hypson	0072	MGN Technology	0240
Brandt Electronique	0041	EverFocus	1346	iBUYPOWER	1972	Microsoft	1972
Broksonic	0184 0121 0209 0002	Ferguson	0041	Imperial	0000	Mind	1972
	0479 1479 1815	Fidelity	0000	Interfunk	0081	Minolta	0042 0105
Bush	0209 0072 0278	Finlandia	0081 0104	ITT	0240 0104 0041 0046	Mitsubishi	0081 0067 0043 0041
Calix	0037	Finlux	0081 0000 0042 0104		0106		0061 0075 0173 0214
Canon	0035 1143		0105	ITV	0037 0278		0242 0443 0807
Capehart	0020	Firstline	0037 0045 0043 0209	Jensen	0041	Motorola	0035 0048
Carver	0081		0072	JVC	0045 0067 0041 0008	MTC	0240 0000
Catron	0020	Fisher	0047 0104 0046		0206 0207 0366 1162	Multitech	0000 0072
CCE	0072 0278	Frontech	0020		1707	Murphy	0000
CGE	0000	Fuji	0035 0033	Kaisui	0072	Myryad	0081
Changhong	0048 0081	Fujitsu	0045 0000 0366	KEC	0037 0278	NAD	0104 0058
Cimline	0072	Funai	0000 0593 1335 1593	Kendo	0209 0106	National	0226
Cineral	0278	Garrard	0000	Kenwood	0067 0041 0038	NEC	0035 0037 0048 0104
CineVision	1137	Gateway	1195 1196 1972	KLH	0072		0067 0041 0038 0008
Citizen	0037 0278 1278	GE	0060 0035 0240 0065	Kodak	0035 0037		0040 0050 0082 0206
Clatronic	0020		0202 0226 0760 0761	Kolin	0043 0041		0457
Colt	0072		0807 1035 1060	Korpel	0072	Neckermann	0081
Condor	0020	GEC	0081	Lenco	0278	Nesco	0072
Craig	0037 0047 0240 0072	General	0045 0020 0366	Leyco	0072	Newave	0037

VCR

Brand	Codes	Brand	Codes	Brand	Codes	Brand	Codes		
Nikko	0037	Pye	0081	SEG	0240	Tensai	0000		
Nikon	0034	Qisheng	0060	SEI	0081	Thomas	0000		
Niveus Media	1972	Quarter	0046	Seleco	0041	Thomson	0060 0067 0041 0202		
Noblex	0240	Quartz	0046	Semp	0045	Thorn	0104 0041		
Nokia	0240 0104 0041 0046 0106	Quasar	0035 0162 0077 1035 1162	Sensory Science	0649 1155	Tivo	0618 0636 0739 1337 1996		
Nordmende	0041	Quelle	0081	Sentra	0020	TMK	0240 0208		
Northgate	1972	Radiola	0081	Sharp	0048 0209 0062 0807 0848 1048	Toshiba	0081 0045 0042 0067 0043 0209 0041 1996 1972 1145 1008 0845 0377 0366 0212 0210 0057 0008		
Oceanic	0000 0041	RadioShack	0000 1037	Shinco	0000				
Olympus	0035 0226	Radix	0037	Shintom	0104 0072				
Onkyo	0222	Randex	0037	Shogun	0240				
Optimus	1062 0162 0037 0048 0104 0058 0432 0593 1048 1162 1262	RCA	0060 0035 0240 0000 0042 0149 0077 0105 0106 0065 0202 0226 0058 0760 0761 0807 0880 1035 1060	Siemens	0037 0081 0104	Silva	0037	Totevision	0037 0240
Optonica	0062			Singer	0045 0072	Sinudyne	0081	Touch	1972
Orion	0184 0121 0209 0002 0208 0479 1479 1815	Realistic	0035 0037 0048 0047 0000 0104 0046 0062	Solavox	0020	Sonolox	0020	Triumph	0208
Osaki	0037 0000 0072	ReplayTV	0614 0616	Sonic Blue	0614 0616 1137	Sonolor	0046 0062	Uher	0240
Otto Versand	0081	Rex	0041	Sontec	0037	Sony	0035 0032 0033 0000 0011 0022 0034 0275 0636 1032 1232 1546 1702 1703 1896 1972	Unitech	0240
Palladium	0037 0041 0072	Ricavision	1972	Stack 9	1972	Universon	0037 0081 0240 0000 0106	Vector	0045
Panasonic	1062 0035 0162 0077 0225 0226 0227 0246 0378 0616 1035 1162 1262	Ricoh	0034	STS	0042	Vector Research	0038 0040	Victor	0067 0041 0008
Pathe Marconi	0041	Rio	1137	Sunstar	0000	Video Concepts	0045 0040 0061	Videomagic	0037
Penney	0035 0037 0240 0042 0038 0040 1035 1237	Roadstar	0037 0240 0072 0278	Suntronic	0000	Videosonic	0240	Viewsonic	1972
Pentax	0042 0065 0105	Runco	0039	Sylvania	0035 0081 0000 0043 0593 1593 1781	Villain	0000	Voodoo	1972
Perdio	0000	Saba	0041 0206 0207	Symphonic	0000 0593 1593	Wards	0060 0035 0048 0047 0081 0240 0000 0042 0072 0149 0062 0212 0760	Wharfedale	0593
Philco	0035 0000 0209 0038 0226 0479 0561	Saisho	0209 0208	Systemax	1972	White Westinghouse	0209 0072		
Philips	0035 0081 0000 0062 0226 0563 0593 0618 0739 1081 1181 1266	Salora	0043 0046 0075 0106 0443	Tagar Systems	1972	XR-1000	0035 0000 0072		
Phonola	0081	Sampo	0037 0048	Tandy	0000 0104	Yamaha	0041 0038		
Pilot	0037	Samsung	0240 0045 0210 0212 0432 0649 0663 0739 0760 1014	Tashiko	0000 0104	Yamishi	0072		
Pioneer	0081 0042 0067 0058 0168 0206 0235 1337	Sanky	0048 0039	Tatung	0037 0000	Yokan	0072		
Polk Audio	0081	Sansui	0000 0067 0209 0041 0082 0271 0479 1479	Teac	0000 0041 0278 0307 0526 0593	Yoko	0240 0020		
Portland	0020	Sanyo	0047 0240 0104 0046 0159 0372	Tec	0020	Zenith	0039 0033 0000 0209 0034 0479 1137 1139 1479		
Profitronic	0240	SBR	0081	Technics	0035 0162 0226 0246				
Proline	0000	Schaub Lorenz	0000 0104 0041	Teco	0035 0037 0048 0041 0038 0040				
Proscan	0060 0202 0760 0761 1060	Schneider	0081 0000 0072	Teknika	0035 0037 0000	ZT Group	1972		
Protec	0072	Scott	0184 0045 0121 0043 0210 0212	Teleavia	0041				
Pulsar	0039	Sears	0035 0037 0047 0000 0042 0104 0046 0057 0105 1237	Telefunken	0041				
				Tenosal	0072				

PVR

Brand	Codes	Brand	Codes	Brand	Codes	Brand	Codes
ABS	1972	HP	1972	Niveus Media	1972	Systemax	1972
Alienware	1972	Hughes Network Systems	0739	Northgate	1972	Tagar Systems	1972
CyberPower	1972	Humax	0739	Panasonic	0616	Tivo	0618 0636 0739
Dell	1972	Hush	1972	Philips	0618 0739	Toshiba	1008 1972
DirecTV	0739	iBUYPOWER	1972	RCA	0880	Touch	1972
EverFocus	1346	Linksys	1972	ReplayTV	0614 0616	Viewsonic	1972
Gateway	1195 1196 1972	Media Center PC	1972	Sonic Blue	0614 0616	Voodoo	1972
Hewlett Packard	1972	Microsoft	1972	Sony	0636 1972	ZT Group	1972
Howard Computers	1972	Mind	1972	Stack 9	1972		

DVD

Brand	Codes	Brand	Codes	Brand	Codes	Brand	Codes
Acoustic Solutions	0730 1242	CineVision	0876 0833 0869	Gateway	1073 1077 1158 1194	Landel	0826
Adcom	1094	Citizen	1277	GE	0522 0815 0717	Lasonic	0798 1173
Advent	1016	Classic	1385	Go Video	0744 0715 0741 0783	Lecson	1533
Afreey	0698	Clatronic	1165		0833 0869 1044 1075	Lenoxx	1127
Aiwa	0641	Coby	0778 0852 1086 1107		1099 1144 1148 1158	LG	0591 0741 0801 0869
Akai	0695 0770 0899 1089		1165 1177 1351		1304 1443 1730		1526
Alba	0672 0539 0717	Craig	0831	Go Vision	1071 1072	LiteOn	1058 1158 1416 1440
Alco	0790	Curtis Mathes	1087	GoldStar	0741	Loewe	0511 0741
Allegro	0869	CyberHome	0816 0874 1019 1023	Goodmans	0790 1004	Logix	0783
Altacom	1224		1024 1117 1129 1502	GPX	0699 0769	Lunatron	0741
Amphion Media Works	0872 1176 1245		1537	Gradiente	0490 0651	Magnavox	0503 0539 0646 0675
AMW	0872 1176 1245	Cydectin	1074	Greenhill	0717		0821 1268 1506
Apex Digital	0672 0717 0755 0794 0796 0797 0830 1004 1020 1056 1061 1100	Daewoo	0784 0705 0770 0833 0869 1169 1172 1234 1242 1441 1443	Grundig	0539 0695 0705	Malata	0782 1159
				GVG	1169	Marantz	0539
				H & B	1421	Matsui	0672
Arcam	0732	Dansai	0770	Harman/Kardon	0582 0702	McIntosh	1533 1273 1373
Aspire Digital	1168 1407	Dantax	1089	Hitachi	0573 0664 0695 1247	Memorex	0690 0695 0831 1270
Audiologic	0736	Daytek	0872	Hiteker	0672	Metronic	0690
Audiovox	0790 1041 1071 1072 1121 1122	Decca	0770	iLo	1348 1472	Microsoft	0522
		Denon	0490 0634	Initial	0717 1472	Minato	0752
Axion	1071 1072 1193	Denver	0778 1107 1316	Innovative Technology	1542	Minowa	1165
B & K	0655 0662	Desay	1407 1455	Integra	0571 0627	Mintek	0839 0717 1472
BBK	1224	Diamond Vision	1316 1609 1610	IRT	0783	Mirror	0752
Bel Canto Design	1571	Dick Smith Electronics	0833 1730	Jaton	1078	Mitsubishi	1521 0521
Bellagio	1245	Digitor	0690	JBL	0702	MixSonic	1130 1611
Blaupunkt	0717	Digitrex	0672 1056	Jensen	1016	Momitsu	1082
Blue Parade	0571	Digix	1272	JMB	0695	MTlogic	1265
Broksonic	0695 0868 1419	Disney	0675 1270	JSI	1423	Mustek	0730 1730
Bush	0690	DiViDo	0705	JVC	0558 0623 0867 1164	Myryad	0894
Byd:sign	0872	DSE	0833 1730		1275 1602	NAD	0591 0692 0741
California Audio Labs	0490	Dual	1068 1085	jWin	1049 1051	Nakamichi	1222
Cambridge Soundworks	0690	Durabrand	1127	Kawasaki	0790	NEC	0785 0869
Cary Audio Design	1477	DVD2000	0521	Kenwood	0490 0534 0682 0737	Nesa	0717
CAVS	1057	ECC	0730	KLH	0717 0790 1020 1149	Next Base	0826
Celestial	1020	Emerson	0591 0675 0821 1268		1261	NexxTech	1402
Centrex	0672 1004	Enterprise	0591	Konka	0711 0719 0720 0721	Nintaus	1051
Centrios	1577	ESA	1443	Koss	0651 0896 1423	Norcent	1003 0872 1107 1265
Changhong	0627 1061	Fintec	1169	Kreisen	1421		1457
Cinea	0831	Fisher	0670	Krell	1498	Olidata	0672
Cinego	1399	Funai	0675 1268 1334	Lafayette	1369	Onkyo	0503 0627 0792

DVD

Brand	Codes	Brand	Codes	Brand	Codes	Brand	Codes
Oppo	1224	Proscan	0522	Shinco	0717	Toshiba	0503 0695 1045 1154
OptoMedia Electronics	0896	ProVision	0778	Shinsonic	0533 0839	TRANS-continentals	0831 1165
Orion	1419	Qwestar	0651	Sigma Designs	0674	Tredex	0799 0800 0803 0804
Oritron	0651	RCA	0522 0571 0717 0790	Slim Art	0784	TYT	0705
Otic	0826		0822 1022 1132 1193	SM Electronic	0690 0730	Umax	0690
Pacific	0831	Recco	0698	Sonic Blue	0869 1099	Universum	0591
Palsonic	0672 0852	Reoc	0752	Sony	0533 1533 0864 1033	Urban Concepts	0503
Panasonic	0503 0490 0632 0703	Revoy	0699		1069 1070 1431 1432	US Logic	0839
	1010 1011 1362 1462	Rio	0869		1433 1548	Venturer	0790
	1490 1762	RJTech	1360	Sova	1122	Vialta	1509
peekTcon	1224	Roadstar	1051	Sungale	1074 1342 1532	Viewmaster	1224
Philco	0690 0790	Rotel	0623 1178	Superscan	0821	Vizio	1064 1226
Philips	0503 0539 0646 0675	Rowa	0823 1004	SVA	0717 0860 1105	Vocopro	1027
	0854 1158 1260 1267	Sampo	0698 0752 1501	Sylvania	0675 0821 1268	Wesder	0699
	1354	Samsung	0490 0573 0744 0820	Symphonic	0675 1268	Wintel	1130
PianoDisc	1024		0899 1044 1075	TAG McLaren	0894	Xbox	0522
Pioneer	0525 0571 0631 0632	Sansui	0695	Tatung	0770	XMS	0770
	1475 1476 1571	Sanyo	0670 0695 0873	Teac	0571 0717 0692 0790	Xoro	1173
Polaroid	1020 1061 1086 1245	Schneider	0783		0809 0833	Xwave	1001
	1316 1478 1480 1482	Schwaiger	0752	Technics	0490 0703	Yamada	0872 1004 1056 1158
Polk Audio	0539	Semp	0503	Technosonic	0730		1416
Portland	0770	Sensory Science	1158	Techwood	0692	Yamaha	0490 0539 0545 0817
Prima	1016	Sharp	0630 0675 0752 1256	Tedex	0690	Yamakawa	0872
Primare	0886 1467 1618		1419	Terapin	1031	Zenith	0503 0591 0741 0869
Princeton	0674	Sharper Image	1117	Theta Digital	0571	Zeus	0784
Proceed	0672	Sherwood	0633 0770 1043 1077	Thomson	0522	Zoece	1265

DVD-R

Brand	Codes	Brand	Codes	Brand	Codes	Brand	Codes
Apex Digital	1056	Funai	0675 1334	Loewe	0741	Sensory Science	1158
Aspire Digital	1168	Gateway	1073 1158 1194	Magnavox	0646 1506	Sharp	0630 0675 1419
Coby	1086	Go Video	0741 1158 1304 1730	Mustek	1730	Sony	1033 1069 1070 1431
CyberHome	1129 1502	H & B	1421	Panasonic	0490 1010 1011		1432 1433
Denon	0490	iLo	1348	Philips	0646 1158	Sylvania	0675
Dick Smith Electronics	1730	JVC	1164 1275	Pioneer	0631 1475 1476	Yamada	1056 1158 1416
Digitrex	1056	Kreisen	1421	Polaroid	1086	Zenith	0741
DSE	1730	LG	0741	RCA	0522		
Emerson	0675	LiteOn	1158 1416 1440	Samsung	0490		

LD

Brand	Codes	Brand	Codes	Brand	Codes	Brand	Codes
Aiwa	0203	Magnavox	0194 0217 0241	Philips	0064 0194	Sega	0023
Carver	0064 0194 0323	Marantz	0064 0194	Pioneer	0059 0023	Sharp	0001
Denon	0059 0172 0241	Mitsubishi	0059 0241	Polk Audio	0194	Sony	0193 0201 0270
Disco Vision	0023	NAD	0059	Quasar	0204	Technics	0204
Funai	0203	Nagsmi	0059	Realistic	0203	Telefunken	0059
GoldStar	0172	NEC	0286	Renaissance	0323	Theta Digital	0194
Harman/Kardon	0194	Optimus	0059	Salora	0064	Victor	0245
Hitachi	0023 0395	Panasonic	0204	Samsung	0323	Yamaha	0217

Using the remote control unit to control other devices

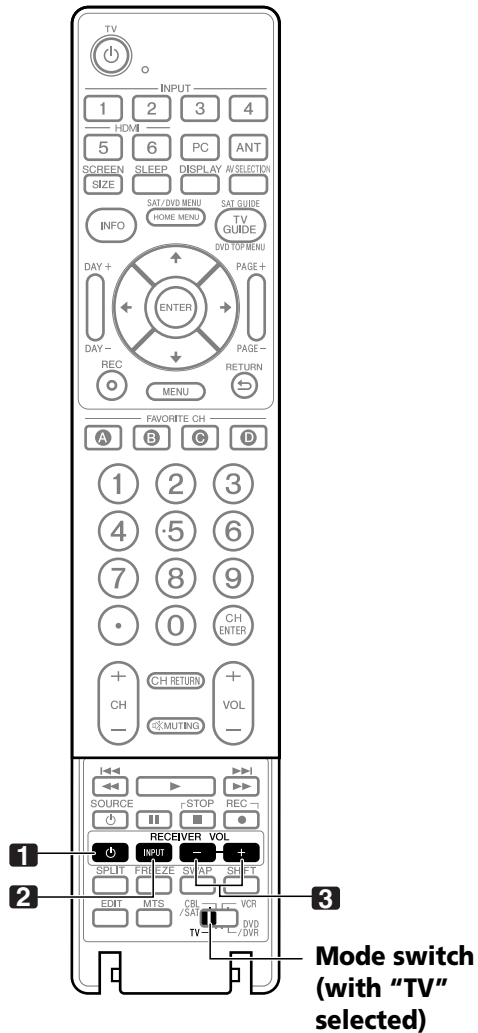

Receiver control buttons

When a Pioneer receiver is connected to the display, the receiver can be operated using buttons **1** to **3**.

- 1 RECEIVER $\text{\textcircled{P}}$ (STANDBY/ON)**
Turns the Pioneer receiver power on and off.
- 2 RECEIVER INPUT**
Selects the input source connected to the Pioneer receiver.
- 3 RECEIVER VOL +/-**
Adjusts the Pioneer receiver volume level. Press **VOL +** to increase the volume and **VOL -** to decrease it.

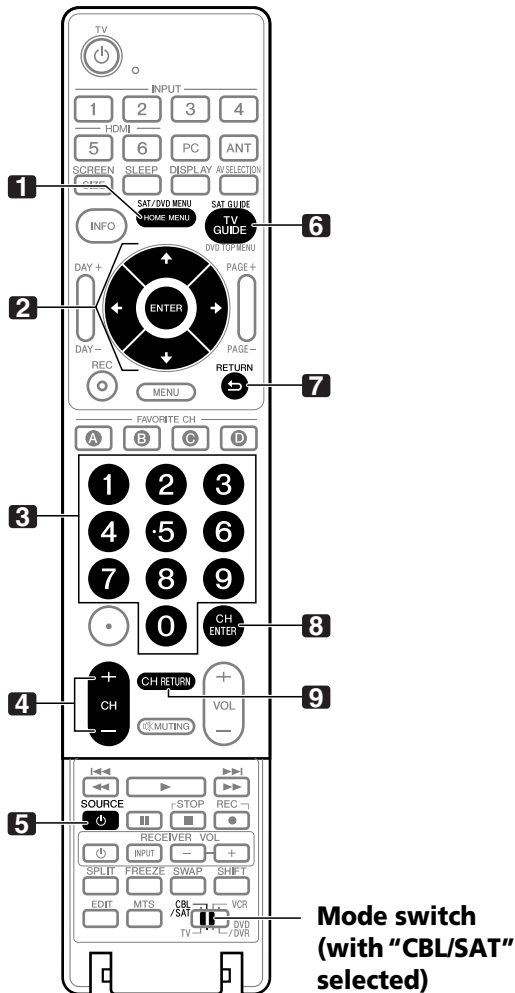

CBL/SAT control buttons

When the **Mode switch** is set to CBL/SAT, the cable converter or satellite broadcast tuner connected to the display can be operated using the buttons shown below (**3, 4, 5, 8** and **9** for cable converters and **1** to **7** for satellite tuners):

1 SAT MENU

Displays the satellite broadcasting menu screen.

2 ENTER, $\uparrow/\downarrow/\leftarrow/\rightarrow$

ENTER: Activates the selected function.

$\uparrow/\downarrow/\leftarrow/\rightarrow$: Selects items on the SAT GUIDE screen or SAT MENU screen.

3 0 - 9

Press a button (or buttons) that corresponds to the channel that you want to watch.

4 CH +/-

Selects a higher or lower channel.

5 SOURCE ⏻

Turns the equipment power on and off.

6 SAT GUIDE

Displays the satellite broadcasting guide screen.

7 RETURN

When the CBL/SAT menu is displayed, restores the immediately previous screen.

8 CH ENTER*

Enters the selected channel with the direct channel selection buttons.

9 CH RETURN*

Switches between the current channel and the channel you were watching immediately before.

* Some cable converter manufacturers do not preset **CH ENTER** and **CH RETURN**.

NOTE

- CABLE and SAT cannot be selected at the same time.

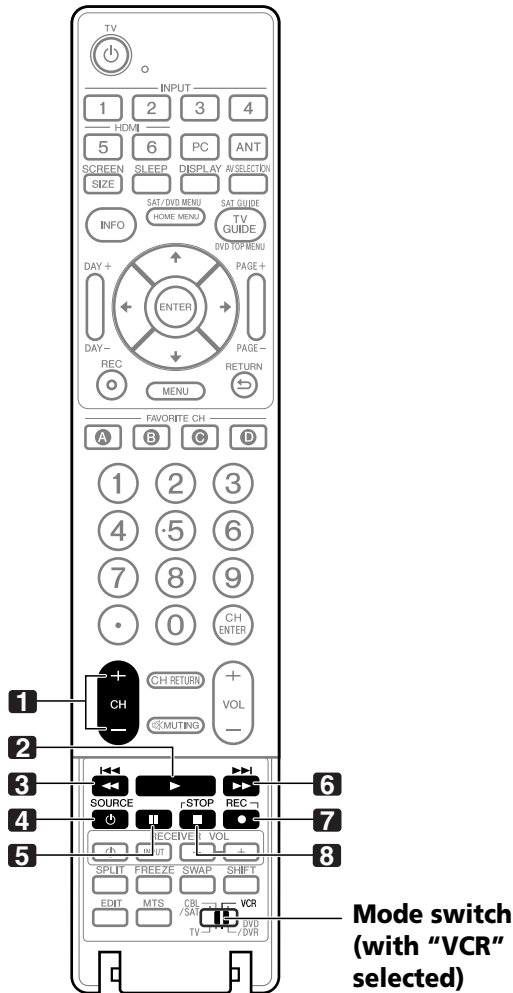

VCR control buttons

When the **Mode switch** is set to VCR, VCRs connected to the display can be operated with the remote control unit.

- Press the input selector button INPUT 1–6 that matches the input terminal number to which the VCR is connected, then the VCR can be operated using **1** to **8**.
- VCRs made by other manufacturers can also be operated using the remote control unit if the remote control signals of the devices have been preset. See page 81.

- 1 CH +/-**
Selects the channel on the VCR.
- 2 ► (PLAY)**
Selects playback.
- 3 ◀◀ (REW)**
Rewinds the tape and allows picture search.
- 4 SOURCE**
Turns the power of the VCR on and off.
- 5 || (PAUSE/STILL)**
Pauses playback and displays still pictures.
- 6 ►► (FF)**
Rapidly advances the tape and allows picture search.
- 7 ● (REC)**
Starts recording.
- 8 ■ (STOP)**
Stops tape transport.

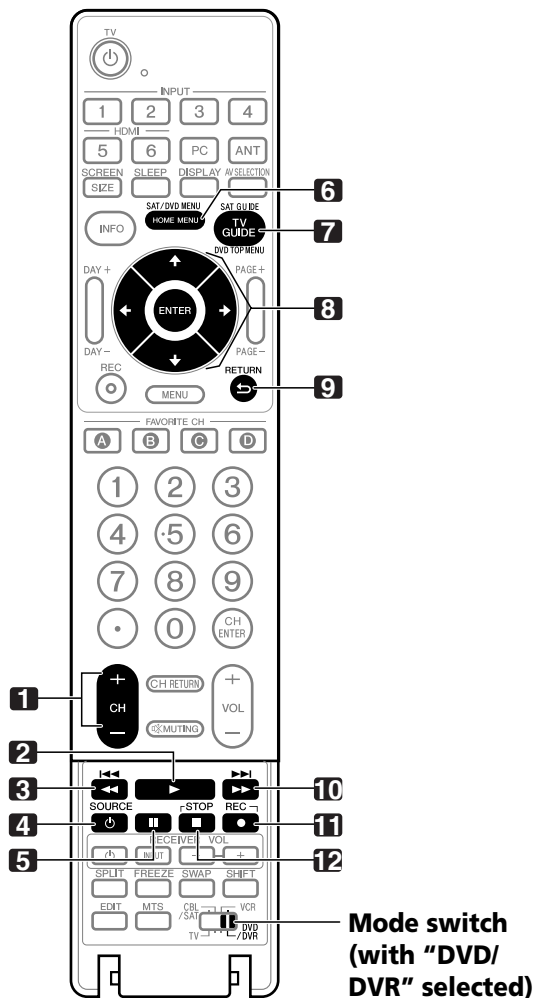

DVD/DVR control buttons

When the **Mode switch** is set to DVD/DVR, DVD players or DVD recorders connected to the display can be operated with the remote control unit.



- When the input selector button having the same number as the input terminal connected to a DVD player or DVD recorder is pressed, these players can be operated using **1** to **12**.
- DVD players or DVD recorders made by other manufacturers can also be operated using the remote control unit if the remote control signals of the devices have been preset. See page 81.

- 1 CH +/- (DVD recorder only)**
Changes the channel of the tuner built into the DVD recorder.
 - 2 ► (PLAY)**
Selects playback.
 - 3 ◀◀ (SCAN)/◀◀ (CHAPTER SEARCH)**
Continue pressing to go backward. Pressing quickly once takes you to the start of the chapter currently playing. Each time you press it, you move back to the start of the previous chapter.
 - 4 SOURCE**
Turns the power of the DVD player or DVD recorder on and off.
 - 5 || (PAUSE/STILL)**
Pauses playback and displays still pictures.
 - 6 DVD MENU (DVD, DVD recorder)**
Displays the DVD menu.
 - 7 DVD TOP MENU (DVD, DVD recorder)**
Displays the DVD top menu.
 - 8 ENTER, ▲/▼/◀/▶ (DVD, DVD recorder)**
ENTER: Activates the selected function.
▲/▼/◀/▶: Selects items on the DVD MENU screen.
 - 9 RETURN**
When the DVD menu is displayed, restores the immediately previous screen.
 - 10 ►► (SCAN)/►► (CHAPTER SEARCH)**
Continue pressing for fast forward. Pressing quickly once takes you to the start of the next chapter. Each time you press it, you move ahead to the start of the next chapter.
 - 11 ● (REC) (DVD recorder only)**
Starts recording.
 - 12 ■ (STOP)**
Stops playback. With some DVD players or DVD recorders, press twice to open the disc tray.
- 11, 12 STOP REC (DVD recorder only)**
Press and hold ●, and then press ■ to stop recording. This operation applies to only Pioneer DVD recorders.

NOTE

- A DVD player and a DVD recorder cannot be selected at the same time.
- For some LD players, the buttons on the remote control unit function as above. For the supported LD players, see the LD brands and codes on page 86.

Troubleshooting

Problem	Possible Solution
GENERAL	
<ul style="list-style-type: none"> No power. 	<ul style="list-style-type: none"> Is the power cord disconnected? (See page 31.) Has POWER been turned on? (See page 32.) Check if you pressed TV  on the remote control unit. (See page 32.) If the indicator on the system lights up red, press TV .
<ul style="list-style-type: none"> Power is suddenly turned off. 	<ul style="list-style-type: none"> Is the sleep timer set? (See page 63.) Check the power control setting. (See page 67.) The system's internal temperature has increased. Clean the vents, or remove any blocking objects. (See page 20.)
<ul style="list-style-type: none"> The system cannot be operated. 	<ul style="list-style-type: none"> External influences such as lightning, static electricity, etc., may cause improper operation. In this case, operate the system after first turning the power of the Plasma Display, or unplugging the power cord and re-plugging it in after 1 or 2 minutes.
<ul style="list-style-type: none"> Remote control unit does not operate. 	<ul style="list-style-type: none"> Check if POWER is off. Turn the button on when the POWER ON and STANDBY indicators are off. Is the Mode switch set correctly? Slide it to the TV position. (See page 19.) Are batteries inserted with polarity aligned (+, -)? (See page 30.) Are batteries worn out? (Replace with new batteries.) (See page 30.) Operate the remote control unit while pointing it toward the remote control sensor on the Plasma Display. (See page 30.) Are you using it under strong or fluorescent lighting? Is a fluorescent light illuminating the remote control sensor?
<ul style="list-style-type: none"> POWER ON indicator or STANDBY indicator is quickly flashing. 	<ul style="list-style-type: none"> Internal protective circuits may have been activated. First turn the main power off by removing the AC power cord from the power outlet, and then turn the power on again in after one minute or more. If the problem is not solved with this, contact the nearest Pioneer Authorized Independent Service Company, or the Customer Support Division (see back cover).
PICTURE/SOUND	
<ul style="list-style-type: none"> No image and audio is presented. 	<ul style="list-style-type: none"> Check if the input source for video or PC has been unintentionally selected although you want to watch a TV channel. (See page 33.) Check if you have activated the Parental Control function. (See page 44.) Enter a password to temporarily cancel the Parental Control function. (See page 48.) Check the cable connection with the antenna. (See page 29.) Check the cable connection with the other equipment. (See pages 71 to 77.)
<ul style="list-style-type: none"> No picture. 	<ul style="list-style-type: none"> Is connection to other components correct? (See pages 71 to 76.) Is a non-compatible PC signal being input? (See page 75.) Is picture adjustment correct? (See page 64.)
<ul style="list-style-type: none"> Audio is output but no image is presented. 	<ul style="list-style-type: none"> Check if you have selected "Picture Off" for Energy Save. With this option selected, the screen is deactivated; only audio is output. To restore the screen display, press any button other than VOL +/- and MUTING. (See page 67.)
<ul style="list-style-type: none"> Images are presented but no audio is output. 	<ul style="list-style-type: none"> Check if you have selected the minimum volume. (See page 34.) Check if you have muted sound. (See page 34.) When using a video or PC input source, check that the audio terminals are also connected. (See pages 71 to 73 and 75.)
<ul style="list-style-type: none"> Sound is reversed between the right and left. Sound is output from only a single speaker. 	<ul style="list-style-type: none"> Check if the speaker cable connections have been reversed between the right and left or if the speaker cable from either speaker has been disconnected. (See page 23.) Has the balance been correctly adjusted? (See page 66.)
<ul style="list-style-type: none"> Picture is cut off. 	<ul style="list-style-type: none"> Is the image position correct? (See page 68.) Has the correct screen size been selected? (See page 70.)
<ul style="list-style-type: none"> Strange color, light color, dark or color misalignment. 	<ul style="list-style-type: none"> Adjust the picture tone. (See page 64.) Is the room too bright? The picture may look dark in a room that is too bright.

Problem	Possible Solution
OTHER	
<ul style="list-style-type: none"> TV-Guide data cannot be obtained. 	<ul style="list-style-type: none"> If TV-Guide data cannot be obtained with ANT.A selected for cable connection, select ANT.B for over the air. In addition, try the TV-Guide setup again by performing the following procedure (see page 39): <ul style="list-style-type: none"> Select "No" for cable service on Screen 3. Select "Yes" for antenna service on Screen 5. Select "ANT B IN" on Screen 4.
<ul style="list-style-type: none"> An external device connected to the USB terminal does not operate. 	<ul style="list-style-type: none"> Check if the device is connectable to the display. (See page 78.) Re-insert the USB cable. (See page 78.) For connection, use a USB cable shorter than 5 m. (See page 78.) Check if the USB cable is properly connected. (See page 78.) First turn the main power off and then turn it on again in order to check if the external device works correctly. Check if the external device works correctly after the USB device was restarted. Check if the digital still camera is in the viewing mode. Refer to the instruction manual for the digital still camera.
<ul style="list-style-type: none"> Photo data stored in a digital still camera cannot be read through USB interface. 	<ul style="list-style-type: none"> Check if the device is connectable to the display. (See page 78.) Check if the digital still camera is turned on.
<ul style="list-style-type: none"> Panel sounds / noises 	<ul style="list-style-type: none"> Panel generated sounds, examples: Fan motor noise, Electrical Circuit Humming/Glass Panel buzzing are normal operation of a phosphor-based matrix display. Experiment with the available Energy Save modes to find the best setting for your use.
<ul style="list-style-type: none"> Screen Displays uneven brightness on the sides. 	<ul style="list-style-type: none"> Display content that completely fills the screen until unevenness is minimized. Some signals may require to change the AV mode setting. (See page 69.)

If the following error codes appear on the screen, check the corresponding items in the table.

Code	Message	Check
SD04 and SD11	Powering off. Internal temperature too high. Check temperature around PDP.	Check if the ambient temperature of the Plasma Display is high.
SD05	(PDP-6072HD/PDP-6071HD/PDP-6070HD/ PDP-5072HD/PDP-5071HD/PDP-5070HD) Internal protection circuit turns power off. Is there a short in speaker cable? (PDP-4272HD/PDP-4271HD/PDP-4270HD) Internal protection circuit turns power off.	Check the speaker cable connections between the Plasma Display and the speakers. Contact the nearest Pioneer Authorized Independent Service Company, or the Customer Support Division. (See back cover.)

This product in part uses "OpenSSL" software.**To the extent the OpenSSL software is being used, the following notification applies:**

Copyright (c) 1998-2004 The OpenSSL Project. All rights reserved.

Redistribution and use in source and binary forms, with or without modification, are permitted provided that the following conditions are met:

1. Redistributions of source code must retain the above copyright notice, this list of conditions and the following disclaimer.
2. Redistributions in binary form must reproduce the above copyright notice, this list of conditions and the following disclaimer in the documentation and/or other materials provided with the distribution.
3. All advertising materials mentioning features or use of this software must display the following acknowledgment: "This product includes software developed by the OpenSSL Project for use in the OpenSSL Toolkit. (<http://www.openssl.org/>)"
4. The names "OpenSSL Toolkit" and "OpenSSL Project" must not be used to endorse or promote products derived from this software without prior written permission. For written permission, please contact openssl-core@openssl.org.
5. Products derived from this software may not be called "OpenSSL" nor may "OpenSSL" appear in their names without prior written permission of the OpenSSL Project.
6. Redistributions of any form whatsoever must retain the following acknowledgment: "This product includes software developed by the OpenSSL Project for use in the OpenSSL Toolkit (<http://www.openssl.org/>)"

THIS SOFTWARE IS PROVIDED BY THE OpenSSL PROJECT "AS IS" AND ANY EXPRESSED OR IMPLIED WARRANTIES, INCLUDING, BUT NOT LIMITED TO, THE IMPLIED WARRANTIES OF MERCHANTABILITY AND FITNESS FOR A PARTICULAR PURPOSE ARE DISCLAIMED. IN NO EVENT SHALL THE OpenSSL PROJECT OR ITS CONTRIBUTORS BE LIABLE FOR ANY DIRECT, INDIRECT, INCIDENTAL, SPECIAL, EXEMPLARY, OR CONSEQUENTIAL DAMAGES (INCLUDING, BUT NOT LIMITED TO, PROCUREMENT OF SUBSTITUTE GOODS OR SERVICES; LOSS OF USE, DATA, OR PROFITS; OR BUSINESS INTERRUPTION) HOWEVER CAUSED AND ON ANY THEORY OF LIABILITY, WHETHER IN CONTRACT, STRICT LIABILITY, OR TORT (INCLUDING NEGLIGENCE OR OTHERWISE) ARISING IN ANY WAY OUT OF THE USE OF THIS SOFTWARE, EVEN IF ADVISED OF THE POSSIBILITY OF SUCH DAMAGE.

This product includes cryptographic software written by Eric Young (eay@cryptsoft.com). This product includes software written by Tim Hudson (tjh@cryptsoft.com).

Original SSLeay License

Copyright (C) 1995-1998 Eric Young (eay@cryptsoft.com)

All rights reserved.

This package is an SSL implementation written by Eric Young (eay@cryptsoft.com). The implementation was written so as to conform with Netscapes SSL.

This library is free for commercial and non-commercial use as long as the following conditions are adhered to. The following conditions apply to all code found in this distribution, be it the RC4, RSA, lhash, DES, etc., code; not just the SSL code. The SSL documentation included with this distribution is covered by the same copyright terms except that the holder is Tim Hudson (tjh@cryptsoft.com).

Copyright remains Eric Young's, and as such any Copyright notices in the code are not to be removed. If this package is used in a product, Eric Young should be given attribution as the author of the parts of the library used. This can be in the form of a textual message at program startup or in documentation (online or textual) provided with the package.

Redistribution and use in source and binary forms, with or without modification, are permitted provided that the following conditions are met:

1. Redistributions of source code must retain the copyright notice, this list of conditions and the following disclaimer.
2. Redistributions in binary form must reproduce the above copyright notice, this list of conditions and the following disclaimer in the documentation and/or other materials provided with the distribution.
3. All advertising materials mentioning features or use of this software must display the following acknowledgement: "This product includes cryptographic software written by Eric Young (eay@cryptsoft.com)" The word 'cryptographic' can be left out if the routines from the library being used are not cryptographic related :-).
4. If you include any Windows specific code (or a derivative thereof) from the apps directory (application code) you must include an acknowledgement: "This product includes software written by Tim Hudson (tjh@cryptsoft.com)"

THIS SOFTWARE IS PROVIDED BY ERIC YOUNG "AS IS" AND ANY EXPRESS OR IMPLIED WARRANTIES, INCLUDING, BUT NOT LIMITED TO, THE IMPLIED WARRANTIES OF MERCHANTABILITY AND FITNESS FOR A PARTICULAR PURPOSE ARE DISCLAIMED. IN NO EVENT SHALL THE AUTHOR OR CONTRIBUTORS BE LIABLE FOR ANY DIRECT, INDIRECT, INCIDENTAL, SPECIAL, EXEMPLARY, OR CONSEQUENTIAL DAMAGES (INCLUDING, BUT NOT LIMITED TO, PROCUREMENT OF SUBSTITUTE GOODS OR SERVICES; LOSS OF USE, DATA, OR PROFITS; OR BUSINESS INTERRUPTION) HOWEVER CAUSED AND ON ANY THEORY OF LIABILITY, WHETHER IN CONTRACT, STRICT LIABILITY, OR TORT (INCLUDING NEGLIGENCE OR OTHERWISE) ARISING IN ANY WAY OUT OF THE USE OF THIS SOFTWARE, EVEN IF ADVISED OF THE POSSIBILITY OF SUCH DAMAGE.

The licence and distribution terms for any publically available version or derivative of this code cannot be changed. i.e. this code cannot simply be copied and put under another distribution licence [including the GNU Public Licence.]

Linux Source Notice

The Pioneer Plasma Television is powered by utilizing the Linux operating system. The machine readable copy of the corresponding source code is available for the cost of distribution. To obtain a copy, please visit <http://www.pioneerelectronics.com/> for more information.

GNU General Public License

Version 2, June 1991

Copyright (C) 1989, 1991 Free Software Foundation, Inc.

59 Temple Place - Suite 330, Boston, MA 02111-1307, USA

Everyone is permitted to copy and distribute verbatim copies of this license document, but changing it is not allowed.

Preamble

The licenses for most software are designed to take away your freedom to share and change it. By contrast, the GNU General Public License is intended to guarantee your freedom to share and change free software—to make sure the software is free for all its users. This General Public License applies to most of the Free Software Foundation's software and to any other program whose authors commit to using it. (Some other Free Software Foundation software is covered by the GNU Library General Public License instead.) You can apply it to your programs, too.

When we speak of free software, we are referring to freedom, not price. Our General Public Licenses are designed to make sure that you have the freedom to distribute copies of free software (and charge for this service if you wish), that you receive source code or can get it if you want it, that you can change the software or use pieces of it in new free programs; and that you know you can do these things.

To protect your rights, we need to make restrictions that forbid anyone to deny you these rights or to ask you to surrender the rights. These restrictions translate to certain responsibilities for you if you distribute copies of the software, or if you modify it.

For example, if you distribute copies of such a program, whether gratis or for a fee, you must give the recipients all the rights that you have. You must make sure that they, too, receive or can get the source code. And you must show them these terms so they know their rights.

We protect your rights with two steps: (1) copyright the software, and (2) offer you this license which gives you legal permission to copy, distribute and/or modify the software.

Also, for each author's protection and ours, we want to make certain that everyone understands that there is no warranty for this free software. If the software is modified by someone else and passed on, we want its recipients to know that what they have is not the original, so that any problems introduced by others will not reflect on the original authors' reputations.

Finally, any free program is threatened constantly by software patents. We wish to avoid the danger that redistributors of a free program will individually obtain patent licenses, in effect making the program proprietary. To prevent this, we have made it clear that any patent must be licensed for everyone's free use or not licensed at all.

The precise terms and conditions for copying, distribution and modification follow.

GNU General Public License

TERMS AND CONDITIONS FOR COPYING, DISTRIBUTION AND MODIFICATION

0. This License applies to any program or other work which contains a notice placed by the copyright holder saying it may be distributed under the terms of this General Public License. The "Program", below, refers to any such program or work, and a "work based on the Program" means either the Program or any derivative work under copyright law: that is to say, a work containing the Program or a portion of it, either verbatim or with modifications and/or translated into another language. (Hereinafter, translation is included without limitation in the term "modification".) Each licensee is addressed as "you".

Activities other than copying, distribution and modification are not covered by this License; they are outside its scope. The act of running the Program is not restricted, and the output from the Program is covered only if its contents constitute a work based on the Program (independent of having been made by running the Program). Whether that is true depends on what the Program does.

1. You may copy and distribute verbatim copies of the Program's source code as you receive it, in any medium, provided that you conspicuously and appropriately publish on each copy an appropriate copyright notice and disclaimer of warranty; keep intact all the notices that refer to this License and to the absence of any warranty; and give any other recipients of the Program a copy of this License along with the Program.

You may charge a fee for the physical act of transferring a copy, and you may at your option offer warranty protection in exchange for a fee.

2. You may modify your copy or copies of the Program or any portion of it, thus forming a work based on the Program, and copy and distribute such modifications or work under the terms of Section 1 above, provided that you also meet all of these conditions:

- You must cause the modified files to carry prominent notices stating that you changed the files and the date of any change.
- You must cause any work that you distribute or publish, that in whole or in part contains or is derived from the Program or any part thereof, to be licensed as a whole at no charge to all third parties under the terms of this License.
- If the modified program normally reads commands interactively when run, you must cause it, when started running for such interactive use in the most ordinary way, to print or display an announcement including an appropriate copyright notice and a notice that there is no warranty (or else, saying that you provide a warranty) and that users may redistribute the program under these conditions, and telling the user how to view a copy of this License.

(Exception: if the Program itself is interactive but does not normally print such an announcement, your work based on the Program is not required to print an announcement.)

These requirements apply to the modified work as a whole. If identifiable sections of that work are not derived from the Program, and can be reasonably considered independent and separate works in themselves, then this License, and its terms, do not apply to those sections when you distribute them as separate works. But when you distribute the same sections as part of a whole which is a work based on the Program, the distribution of the whole must be on the terms of this License, whose permissions for other licensees extend to the entire whole, and thus to each and every part regardless of who wrote it.

Thus, it is not the intent of this section to claim rights or contest your rights to work written entirely by you; rather, the intent is to exercise the right to control the distribution of derivative or collective works based on the Program.

In addition, mere aggregation of another work not based on the Program with the Program (or with a work based on the Program) on a volume of a storage or distribution medium does not bring the other work under the scope of this License.

3. You may copy and distribute the Program (or a work based on it, under Section 2) in object code or executable form under the terms of Sections 1 and 2 above provided that you also do one of the following:
 - a) Accompany it with the complete corresponding machine-readable source code, which must be distributed under the terms of Sections 1 and 2 above on a medium customarily used for software interchange; or,
 - b) Accompany it with a written offer, valid for at least three years, to give any third party, for a charge no more than your cost of physically performing source distribution, a complete machine-readable copy of the corresponding source code, to be distributed under the terms of Sections 1 and 2 above on a medium customarily used for software interchange; or,
 - c) Accompany it with the information you received as to the offer to distribute corresponding source code. (This alternative is allowed only for noncommercial distribution and only if you received the program in object code or executable form with such an offer, in accord with Subsection b above.)

The source code for a work means the preferred form of the work for making modifications to it. For an executable work, complete source code means all the source code for all modules it contains, plus any associated interface definition files, plus the scripts used to control compilation and installation of the executable. However, as a special exception, the source code distributed need not include anything that is normally distributed (in either source or binary form) with the major components (compiler, kernel, and so on) of the operating system on which the executable runs, unless that component itself accompanies the executable.

If distribution of executable or object code is made by offering access to copy from a designated place, then offering equivalent access to copy the source code from the same place counts as distribution of the source code, even though third parties are not compelled to copy the source along with the object code.

4. You may not copy, modify, sublicense, or distribute the Program except as expressly provided under this License. Any attempt otherwise to copy, modify, sublicense or distribute the Program is void, and will automatically terminate your rights under this License.

However, parties who have received copies, or rights, from you under this License will not have their licenses terminated so long as such parties remain in full compliance.

5. You are not required to accept this License, since you have not signed it. However, nothing else grants you permission to modify or distribute the Program or its derivative works. These actions are prohibited by law if you do not accept this License. Therefore, by modifying or distributing the Program (or any work based on the Program), you indicate your acceptance of this License to do so, and all its terms and conditions for copying, distributing or modifying the Program or works based on it.
6. Each time you redistribute the Program (or any work based on the Program), the recipient automatically receives a license from the original licensor to copy, distribute or modify the Program subject to these terms and conditions. You may not impose any further restrictions on the recipients' exercise of the rights granted herein. You are not responsible for enforcing compliance by third parties to this License.
7. If, as a consequence of a court judgment or allegation of patent infringement or for any other reason (not limited to patent issues), conditions are imposed on you (whether by court order, agreement or otherwise) that contradict the conditions of this License, they do not excuse you from the conditions of this License. If you cannot distribute so as to satisfy simultaneously your obligations under this License and any other pertinent obligations, then as a consequence you may not distribute the Program at all. For example, if a patent license would not permit royalty-free redistribution of the Program by all those who receive copies directly or indirectly through you, then the only way you could satisfy both it and this License would be to refrain entirely from distribution of the Program.

If any portion of this section is held invalid or unenforceable under any particular circumstance, the balance of the section is intended to apply and the section as a whole is intended to apply in other circumstances.

It is not the purpose of this section to induce you to infringe any patents or other property right claims or to contest validity of any such claims; this section has the sole purpose of protecting the integrity of the free software distribution system, which is implemented by public license practices. Many people have made generous contributions to the wide range of software distributed through that system in reliance on consistent application of that system; it is up to the author/donor to decide if he or she is willing to distribute software through any other system and a licensee cannot impose that choice.

This section is intended to make thoroughly clear what is believed to be a consequence of the rest of this License.

8. If the distribution and/or use of the Program is restricted in certain countries either by patents or by copyrighted interfaces, the original copyright holder who places the Program under this License may add an explicit geographical distribution limitation excluding those countries, so that distribution is permitted only in or among countries not thus excluded. In such case, this License incorporates the limitation as if written in the body of this License.

9. The Free Software Foundation may publish revised and/or new versions of the General Public License from time to time. Such new versions will be similar in spirit to the present version, but may differ in detail to address new problems or concerns. Each version is given a distinguishing version number. If the Program specifies a version number of this License which applies to it and "any later version", you have the option of following the terms and conditions either of that version or of any later version published by the Free Software Foundation. If the Program does not specify a version number of this License, you may choose any version ever published by the Free Software Foundation.
10. If you wish to incorporate parts of the Program into other free programs whose distribution conditions are different, write to the author to ask for permission. For software which is copyrighted by the Free Software Foundation, write to the Free Software Foundation; we sometimes make exceptions for this. Our decision will be guided by the two goals of preserving the free status of all derivatives of our free software and of promoting the sharing and reuse of software generally.

NO WARRANTY

11. BECAUSE THE PROGRAM IS LICENSED FREE OF CHARGE, THERE IS NO WARRANTY FOR THE PROGRAM, TO THE EXTENT PERMITTED BY APPLICABLE LAW. EXCEPT WHEN OTHERWISE STATED IN WRITING THE COPYRIGHT HOLDERS AND/OR OTHER PARTIES PROVIDE THE PROGRAM "AS IS" WITHOUT WARRANTY OF ANY KIND, EITHER EXPRESSED OR IMPLIED, INCLUDING, BUT NOT LIMITED TO, THE IMPLIED WARRANTIES OF MERCHANTABILITY AND FITNESS FOR A PARTICULAR PURPOSE. THE ENTIRE RISK AS TO THE QUALITY AND PERFORMANCE OF THE PROGRAM IS WITH YOU. SHOULD THE PROGRAM PROVE DEFECTIVE, YOU ASSUME THE COST OF ALL NECESSARY SERVICING, REPAIR OR CORRECTION.
 12. IN NO EVENT UNLESS REQUIRED BY APPLICABLE LAW OR AGREED TO IN WRITING WILL ANY COPYRIGHT HOLDER, OR ANY OTHER PARTY WHO MAY MODIFY AND/OR REDISTRIBUTE THE PROGRAM AS PERMITTED ABOVE, BE LIABLE TO YOU FOR DAMAGES, INCLUDING ANY GENERAL, SPECIAL, INCIDENTAL OR CONSEQUENTIAL DAMAGES ARISING OUT OF THE USE OR INABILITY TO USE THE PROGRAM (INCLUDING BUT NOT LIMITED TO LOSS OF DATA OR DATA BEING RENDERED INACCURATE OR LOSSES SUSTAINED BY YOU OR THIRD PARTIES OR A FAILURE OF THE PROGRAM TO OPERATE WITH ANY OTHER PROGRAMS), EVEN IF SUCH HOLDER OR OTHER PARTY HAS BEEN ADVISED OF THE POSSIBILITY OF SUCH DAMAGES.
- END OF TERMS AND CONDITIONS

How to Apply These Terms to Your New Programs

If you develop a new program, and you want it to be of the greatest possible use to the public, the best way to achieve this is to make it free software which everyone can redistribute and change under these terms.

To do so, attach the following notices to the program. It is safest to attach them to the start of each source file to most effectively convey the exclusion of warranty; and each file should have at least the "copyright" line and a pointer to where the full notice is found.

<one line to give the program's name and an idea of what it does.>

Copyright (C) yyyy name of author

This program is free software; you can redistribute it and/or modify it under the terms of the GNU General Public License as published by the Free Software Foundation; either version 2 of the License, or (at your option) any later version.

This program is distributed in the hope that it will be useful, but WITHOUT ANY WARRANTY; without even the implied warranty of MERCHANTABILITY or FITNESS FOR A PARTICULAR PURPOSE. See the GNU General Public License for more details.

You should have received a copy of the GNU General Public License along with this program; if not, write to the Free Software Foundation, Inc., 59 Temple Place - Suite 330, Boston, MA 02111-1307, USA.

Also add information on how to contact you by electronic and paper mail.

If the program is interactive, make it output a short notice like this when it starts in an interactive mode:

Gnomovision version 69, Copyright (C) year name of author

Gnomovision comes with ABSOLUTELY NO WARRANTY; for details type 'show w'. This is free software, and you are welcome to redistribute it under certain conditions; type 'show c' for details.

The hypothetical commands 'show w' and 'show c' should show the appropriate parts of the General Public License. Of course, the commands you use may be called something other than 'show w' and 'show c'; they could even be mouse-clicks or menu items-whatever suits your program.

You should also get your employer (if you work as a programmer) or your school, if any, to sign a "copyright disclaimer" for the program, if necessary. Here is a sample; alter the names:

Yoyodyne, Inc., hereby disclaims all copyright interest in the program 'Gnomovision' (which makes passes at compilers) written by James Hacker.

signature of Ty Coon, 1 April 1989

Ty Coon, President of Vice

This General Public License does not permit incorporating your program into proprietary programs. If your program is a subroutine library, you may consider it more useful to permit linking proprietary applications with the library. If this is what you want to do, use the GNU Lesser General Public License instead of this License.

GNU Lesser General Public License

Version 2.1, February 1999

Copyright (C) 1991, 1999 Free Software Foundation, Inc.

59 Temple Place, Suite 330, Boston, MA 02111-1307, USA

Everyone is permitted to copy and distribute verbatim copies of this license document, but changing it is not allowed.

[This is the first released version of the Lesser GPL. It also counts as the successor of the GNU Library Public License, version 2, hence the version number 2.1.]

Preamble

The licenses for most software are designed to take away your freedom to share and change it. By contrast, the GNU General Public Licenses are intended to guarantee your freedom to share and change free software—to make sure the software is free for all its users. This license, the Lesser General Public License, applies to some specially designated software packages—typically libraries—of the Free Software Foundation and other authors who decide to use it. You can use it too, but we suggest you first think carefully about whether this license or the ordinary General Public License is the better strategy to use in any particular case, based on the explanations below.

When we speak of free software, we are referring to freedom of use, not price. Our General Public Licenses are designed to make sure that you have the freedom to distribute copies of free software (and charge for this service if you wish); that you receive source code or can get it if you want it; that you can change the software and use pieces of it in new free programs; and that you are informed that you can do these things.

To protect your rights, we need to make restrictions that forbid distributors to deny you these rights or to ask you to surrender these rights. These restrictions translate to certain responsibilities for you if you distribute copies of the library or if you modify it.

For example, if you distribute copies of the library, whether gratis or for a fee, you must give the recipients all the rights that we gave you. You must make sure that they, too, receive or can get the source code. If you link other code with the library, you must provide complete object files to the recipients, so that they can relink them with the library after making changes to the library and recompiling it. And you must show them these terms so they know their rights.

We protect your rights with a two-step method: (1) we copyright the library, and (2) we offer you this license, which gives you legal permission to copy, distribute and/or modify the library.

To protect each distributor, we want to make it very clear that there is no warranty for the free library. Also, if the library is modified by someone else and passed on, the recipients should know that what they have is not the original version, so that the original author's reputation will not be affected by problems that might be introduced by others.

Finally, software patents pose a constant threat to the existence of any free program. We wish to make sure that a company cannot effectively restrict the users of a free program by obtaining a restrictive license from a patent holder.

Therefore, we insist that any patent license obtained for a version of the library must be consistent with the full freedom of use specified in this license.

Most GNU software, including some libraries, is covered by the ordinary GNU General Public License. This license, the GNU Lesser General Public License, applies to certain designated libraries, and is quite different from the ordinary General Public License. We use this license for certain libraries in order to permit linking those libraries into non-free programs.

When a program is linked with a library, whether statically or using a shared library, the combination of the two is legally speaking a combined work, a derivative of the original library. The ordinary General Public License therefore permits such linking only if the entire combination fits its criteria of freedom. The Lesser General Public License permits more lax criteria for linking other code with the library.

We call this license the “Lesser” General Public License because it does Less to protect the user's freedom than the ordinary General Public License. It also provides other free software developers Less of an advantage over competing non-free programs. These disadvantages are the reason we use the ordinary General Public License for many libraries. However, the Lesser license provides advantages in certain special circumstances.

For example, on rare occasions, there may be a special need to encourage the widest possible use of a certain library, so that it becomes a de-facto standard. To achieve this, non-free programs must be allowed to use the library.

A more frequent case is that a free library does the same job as widely used non-free libraries. In this case, there is little to gain by limiting the free library to free software only, so we use the Lesser General Public License.

In other cases, permission to use a particular library in non-free programs enables a greater number of people to use a large body of free software. For example, permission to use the GNU C Library in non-free programs enables many more people to use the whole GNU operating system, as well as its variant, the GNU/Linux operating system.

Although the Lesser General Public License is Less protective of the users' freedom, it does ensure that the user of a program that is linked with the Library has the freedom and the wherewithal to run that program using a modified version of the Library.

The precise terms and conditions for copying, distribution and modification follow. Pay close attention to the difference between a “work based on the library” and a “work that uses the library”. The former contains code derived from the library, whereas the latter must be combined with the library in order to run.

GNU Lesser General Public License

TERMS AND CONDITIONS FOR COPYING, DISTRIBUTION AND MODIFICATION

0. This License Agreement applies to any software library or other program which contains a notice placed by the copyright holder or other authorized party saying it may be distributed under the terms of this Lesser General Public License (also called "this License"). Each licensee is addressed as "you".

A "library" means a collection of software functions and/or data prepared so as to be conveniently linked with application programs (which use some of those functions and data) to form executables.

The "Library", below, refers to any such software library or work which has been distributed under these terms. A "work based on the Library" means either the Library or any derivative work under copyright law: that is to say, a work containing the Library or a portion of it, either verbatim or with modifications and/or translated straightforwardly into another language. (Hereinafter, translation is included without limitation in the term "modification".)

"Source code" for a work means the preferred form of the work for making modifications to it. For a library, complete source code means all the source code for all modules it contains, plus any associated interface definition files, plus the scripts used to control compilation and installation of the library.

Activities other than copying, distribution and modification are not covered by this License; they are outside its scope. The act of running a program using the Library is not restricted, and output from such a program is covered only if its contents constitute a work based on the Library (independent of the use of the Library in a tool for writing it). Whether that is true depends on what the Library does and what the program that uses the Library does.

1. You may copy and distribute verbatim copies of the Library's complete source code as you receive it, in any medium, provided that you conspicuously and appropriately publish on each copy an appropriate copyright notice and disclaimer of warranty; keep intact all the notices that refer to this License and to the absence of any warranty; and distribute a copy of this License along with the Library.

You may charge a fee for the physical act of transferring a copy, and you may at your option offer warranty protection in exchange for a fee.

2. You may modify your copy or copies of the Library or any portion of it, thus forming a work based on the Library, and copy and distribute such modifications or work under the terms of Section 1 above, provided that you also meet all of these conditions:
- The modified work must itself be a software library.
 - You must cause the files modified to carry prominent notices stating that you changed the files and the date of any change.
 - You must cause the whole of the work to be licensed at no charge to all third parties under the terms of this License.
 - If a facility in the modified Library refers to a function or a table of data to be supplied by an application program that uses the facility, other than as an argument passed when the facility is invoked, then you must make a good faith effort to ensure that, in the event an application does not supply such function or table, the facility still operates, and performs whatever part of its purpose remains meaningful.

(For example, a function in a library to compute square roots has a purpose that is entirely well-defined independent of the application. Therefore, Subsection 2d requires that any application-supplied function or table used by this function must be optional: if the application does not supply it, the square root function must still compute square roots.) These requirements apply to the modified work as a whole. If identifiable sections of that work are not derived from the Library, and can be reasonably considered independent and separate works in themselves, then this License, and its terms, do not apply to those sections when you distribute them as separate works. But when you distribute the same sections as part of a whole which is a work based on the Library, the distribution of the whole must be on the terms of this License, whose permissions for other licensees extend to the entire whole, and thus to each and every part regardless of who wrote it.

Thus, it is not the intent of this section to claim rights or contest your rights to work written entirely by you; rather, the intent is to exercise the right to control the distribution of derivative or collective works based on the Library.

In addition, mere aggregation of another work not based on the Library with the Library (or with a work based on the Library) on a volume of a storage or distribution medium does not bring the other work under the scope of this License.

3. You may opt to apply the terms of the ordinary GNU General Public License instead of this License to a given copy of the Library. To do this, you must alter all the notices that refer to this License, so that they refer to the ordinary GNU General Public License, version 2, instead of to this License. (If a newer version than version 2 of the ordinary GNU General Public License has appeared, then you can specify that version instead if you wish.) Do not make any other change in these notices.

Once this change is made in a given copy, it is irreversible for that copy, so the ordinary GNU General Public License applies to all subsequent copies and derivative works made from that copy. This option is useful when you wish to copy part of the code of the Library into a program that is not a library.

4. You may copy and distribute the Library (or a portion or derivative of it, under Section 2) in object code or executable form under the terms of Sections 1 and 2 above provided that you accompany it with the complete corresponding machine-readable source code, which must be distributed under the terms of Sections 1 and 2 above on a medium customarily used for software interchange.

If distribution of object code is made by offering access to copy from a designated place, then offering equivalent access to copy the source code from the same place satisfies the requirement to distribute the source code, even though third parties are not compelled to copy the source along with the object code.

5. A program that contains no derivative of any portion of the Library, but is designed to work with the Library by being compiled or linked with it, is called a "work that uses the Library". Such a work, in isolation, is not a derivative work of the Library, and therefore falls outside the scope of this License. However, linking a "work that uses the Library" with the Library creates an executable that is a derivative of the Library (because it contains portions of the Library), rather than a "work that uses the library". The executable is therefore covered by this License. Section 6 states terms for distribution of such executables.

When a “work that uses the Library” uses material from a header file that is part of the Library, the object code for the work may be a derivative work of the Library even though the source code is not. Whether this is true is especially significant if the work can be linked without the Library, or if the work is itself a library. The threshold for this to be true is not precisely defined by law. If such an object file uses only numerical parameters, data structure layouts and accessors, and small macros and small inline functions (ten lines or less in length), then the use of the object file is unrestricted, regardless of whether it is legally a derivative work. (Executables containing this object code plus portions of the Library will still fall under Section 6.)

Otherwise, if the work is a derivative of the Library, you may distribute the object code for the work under the terms of Section 6. Any executables containing that work also fall under Section 6, whether or not they are linked directly with the Library itself.

6. As an exception to the Sections above, you may also combine or link a “work that uses the Library” with the Library to produce a work containing portions of the Library, and distribute that work under terms of your choice, provided that the terms permit modification of the work for the customer’s own use and reverse engineering for debugging such modifications.

You must give prominent notice with each copy of the work that the Library is used in it and that the Library and its use are covered by this License. You must supply a copy of this License. If the work during execution displays copyright notices, you must include the copyright notice for the Library among them, as well as a reference directing the user to the copy of this License.

Also, you must do one of these things:

- a) Accompany the work with the complete corresponding machine-readable source code for the Library including whatever changes were used in the work (which must be distributed under Sections 1 and 2 above); and, if the work is an executable linked with the Library, with the complete machine-readable “work that uses the Library”, as object code and/or source code, so that the user can modify the Library and then relink to produce a modified executable containing the modified Library. (It is understood that the user who changes the contents of definitions files in the Library will not necessarily be able to recompile the application to use the modified definitions.)
- b) Use a suitable shared library mechanism for linking with the Library. A suitable mechanism is one that (1) uses at run time a copy of the library already present on the user’s computer system, rather than copying library functions into the executable, and (2) will operate properly with a modified version of the library, if the user installs one, as long as the modified version is interface-compatible with the version that the work was made with.
- c) Accompany the work with a written offer, valid for at least three years, to give the same user the materials specified in Subsection 6a, above, for a charge no more than the cost of performing this distribution.
- d) If distribution of the work is made by offering access to copy from a designated place, offer equivalent access to copy the above specified materials from the same place.
- e) Verify that the user has already received a copy of these materials or that you have already sent this user a copy.

For an executable, the required form of the “work that uses the Library” must include any data and utility programs needed for reproducing the executable from it. However, as a special exception, the materials to be distributed need not include anything that is normally distributed (in either source or binary form) with the major components (compiler, kernel, and so on) of the operating system on which the executable runs, unless that component itself accompanies the executable.

It may happen that this requirement contradicts the license restrictions of other proprietary libraries that do not normally accompany the operating system. Such a contradiction means you cannot use both them and the Library together in an executable that you distribute.

7. You may place library facilities that are a work based on the Library side-by-side in a single library together with other library facilities not covered by this License, and distribute such a combined library, provided that the separate distribution of the work based on the Library and of the other library facilities is otherwise permitted, and provided that you do these two things:
 - a) Accompany the combined library with a copy of the same work based on the Library, uncombined with any other library facilities. This must be distributed under the terms of the Sections above.
 - b) Give prominent notice with the combined library of the fact that part of it is a work based on the Library, and explaining where to find the accompanying uncombined form of the same work.
8. You may not copy, modify, sublicense, link with, or distribute the Library except as expressly provided under this License. Any attempt otherwise to copy, modify, sublicense, link with, or distribute the Library is void, and will automatically terminate your rights under this License. However, parties who have received copies, or rights, from you under this License will not have their licenses terminated so long as such parties remain in full compliance.
9. You are not required to accept this License, since you have not signed it. However, nothing else grants you permission to modify or distribute the Library or its derivative works. These actions are prohibited by law if you do not accept this License. Therefore, by modifying or distributing the Library (or any work based on the Library), you indicate your acceptance of this License to do so, and all its terms and conditions for copying, distributing or modifying the Library or works based on it.
10. Each time you redistribute the Library (or any work based on the Library), the recipient automatically receives a license from the original licensor to copy, distribute, link with or modify the Library subject to these terms and conditions. You may not impose any further restrictions on the recipients’ exercise of the rights granted herein. You are not responsible for enforcing compliance by third parties with this License.
11. If, as a consequence of a court judgment or allegation of patent infringement or for any other reason (not limited to patent issues), conditions are imposed on you (whether by court order, agreement or otherwise) that contradict the conditions of this License, they do not excuse you from the conditions of this License. If you cannot distribute so as to satisfy simultaneously your obligations under this License and any other pertinent obligations, then as a consequence you may not distribute the Library at all.

For example, if a patent license would not permit royalty-free redistribution of the Library by all those who receive copies directly or indirectly through you, then the only way you could satisfy both it and this License would be to refrain entirely from distribution of the Library.

If any portion of this section is held invalid or unenforceable under any particular circumstance, the balance of the section is intended to apply, and the section as a whole is intended to apply in other circumstances.

It is not the purpose of this section to induce you to infringe any patents or other property right claims or to contest validity of any such claims; this section has the sole purpose of protecting the integrity of the free software distribution system which is implemented by public license practices. Many people have made generous contributions to the wide range of software distributed through that system in reliance on consistent application of that system; it is up to the author/donor to decide if he or she is willing to distribute software through any other system and a licensee cannot impose that choice.

This section is intended to make thoroughly clear what is believed to be a consequence of the rest of this License.

12. If the distribution and/or use of the Library is restricted in certain countries either by patents or by copyrighted interfaces, the original copyright holder who places the Library under this License may add an explicit geographical distribution limitation excluding those countries, so that distribution is permitted only in or among countries not thus excluded. In such case, this License incorporates the limitation as if written in the body of this License.
13. The Free Software Foundation may publish revised and/or new versions of the Lesser General Public License from time to time. Such new versions will be similar in spirit to the present version, but may differ in detail to address new problems or concerns. Each version is given a distinguishing version number. If the Library specifies a version number of this License which applies to it and "any later version", you have the option of following the terms and conditions either of that version or of any later version published by the Free Software Foundation. If the Library does not specify a license version number, you may choose any version ever published by the Free Software Foundation.
14. If you wish to incorporate parts of the Library into other free programs whose distribution conditions are incompatible with these, write to the author to ask for permission. For software which is copyrighted by the Free Software Foundation, write to the Free Software Foundation; we sometimes make exceptions for this. Our decision will be guided by the two goals of preserving the free status of all derivatives of our free software and of promoting the sharing and reuse of software generally.

NO WARRANTY

15. BECAUSE THE LIBRARY IS LICENSED FREE OF CHARGE, THERE IS NO WARRANTY FOR THE LIBRARY, TO THE EXTENT PERMITTED BY APPLICABLE LAW. EXCEPT WHEN OTHERWISE STATED IN WRITING THE COPYRIGHT HOLDERS AND/OR OTHER PARTIES PROVIDE THE LIBRARY "AS IS" WITHOUT WARRANTY OF ANY KIND, EITHER EXPRESSED OR IMPLIED, INCLUDING, BUT NOT LIMITED TO, THE IMPLIED WARRANTIES OF MERCHANTABILITY AND FITNESS FOR A PARTICULAR PURPOSE. THE ENTIRE RISK AS TO THE QUALITY AND PERFORMANCE OF THE LIBRARY IS WITH YOU. SHOULD THE LIBRARY PROVE DEFECTIVE, YOU ASSUME THE COST OF ALL NECESSARY SERVICING, REPAIR OR CORRECTION.
16. IN NO EVENT UNLESS REQUIRED BY APPLICABLE LAW OR AGREED TO IN WRITING WILL ANY COPYRIGHT HOLDER, OR ANY OTHER PARTY WHO MAY MODIFY AND/OR REDISTRIBUTE THE LIBRARY AS PERMITTED ABOVE, BE LIABLE TO YOU FOR DAMAGES, INCLUDING ANY GENERAL, SPECIAL, INCIDENTAL OR CONSEQUENTIAL DAMAGES ARISING OUT OF THE USE OR INABILITY TO USE THE LIBRARY (INCLUDING BUT NOT LIMITED TO LOSS OF DATA OR DATA BEING RENDERED INACCURATE OR LOSSES SUSTAINED BY YOU OR THIRD PARTIES OR A FAILURE OF THE LIBRARY TO OPERATE WITH ANY OTHER SOFTWARE), EVEN IF SUCH HOLDER OR OTHER PARTY HAS BEEN ADVISED OF THE POSSIBILITY OF SUCH DAMAGES.

END OF TERMS AND CONDITIONS

How to Apply These Terms to Your New Libraries

If you develop a new library, and you want it to be of the greatest possible use to the public, we recommend making it free software that everyone can redistribute and change. You can do so by permitting redistribution under these terms (or, alternatively, under the terms of the ordinary General Public License).

To apply these terms, attach the following notices to the library. It is safest to attach them to the start of each source file to most effectively convey the exclusion of warranty; and each file should have at least the "copyright" line and a pointer to where the full notice is found.

<one line to give the library's name and an idea of what it does.>

Copyright (C) year name of author

This library is free software; you can redistribute it and/or modify it under the terms of the GNU Lesser General Public License as published by the Free Software Foundation; either version 2.1 of the License, or (at your option) any later version.

This library is distributed in the hope that it will be useful, but WITHOUT ANY WARRANTY; without even the implied warranty of MERCHANTABILITY or FITNESS FOR A PARTICULAR PURPOSE. See the GNU Lesser General Public License for more details.

You should have received a copy of the GNU Lesser General Public License along with this library; if not, write to the Free Software Foundation, Inc., 59 Temple Place, Suite 330, Boston, MA 02111-1307, USA

Also add information on how to contact you by electronic and paper mail.

You should also get your employer (if you work as a programmer) or your school, if any, to sign a "copyright disclaimer" for the library, if necessary. Here is a sample; alter the names:

Yoyodyne, Inc., hereby disclaims all copyright interest in the library 'Frob' (a library for tweaking knobs) written by James Random Hacker.

signature of Ty Coon, 1 April 1990

Ty Coon, President of Vice

That's all there is to it!

Specifications

Item	60" Plasma Display Model: PDP-6072HD/PDP-6071HD/ PDP-6070HD	50" Plasma Display Model: PDP-5072HD/PDP-5071HD/ PDP-5070HD	42" Plasma Display Model: PDP-4272HD/PDP-4271HD/ PDP-4270HD
Number of pixels	1365 × 768 pixels	1365 × 768 pixels	1024 × 768 pixels
Audio Amplifier	13 W + 13 W (1 kHz, 10 %, 8 Ω)	13 W + 13 W (1 kHz, 10 %, 8 Ω)	13 W + 13 W (1 kHz, 10 %, 8 Ω)
Speakers	–	Woofer: 4.8 cm x 13 cm cone type Tweeter: 2.5 cm semidome type	Woofer: 4.8 cm x 13 cm cone type Tweeter: 2.5 cm semidome type
Surround System	SRS/FOCUS/TruBass	SRS/FOCUS/TruBass	SRS/FOCUS/TruBass
Power Requirement	120 V AC, 60 Hz, 455 W (30 W Standby)	120 V AC, 60 Hz, 351 W (26 W Standby)	120 V AC, 60 Hz, 308 W (26 W Standby)
Weight	Main unit: 51.5 kg (113.6 lbs.)	Main unit: 34.1 kg (75.2 lbs.) Stand: 4.3 kg (9.5 lbs.) (including bolts) Speaker system: 3.3 kg (7.3 lbs.) (including cables, mounting fittings and screws) Total: 41.7 kg (92 lbs.)	Main unit: 29 kg (64 lbs.) Stand: 2.5 kg (5.5 lbs.) (including bolts) Total: 31.5 kg (69.5 lbs.)
Reception System (Digital)	ATSC Digital TV system		
Circuit type	8VSB/64QAM/256QAM/QPSK demodulation		
Tuner	VHF Ch. 2 to 13 UHF Ch. 14 to 69		
CATV	Ch. 2 to 135		
Audio format	Dolby Digital		
Reception System (Analog)	American TV standard NTSC system		
Circuit type	Video signal detection PLL full synchronous detection, PLL digital Synthesizer system		
Tuner	VHF Ch. 2 to 13 UHF Ch. 14 to 69		
CATV	ANT/CABLE A IN Ch. 1 to 135 ANT B IN Ch. 1 to 125		
Audio multiplex	BTSC system		
Terminals	Rear	ANT/CABLE A IN	
		75 Ω UNBAL, F Type for DTV/VHF/UHF/CATV in	
		ANT B IN	
		75 Ω UNBAL, F Type for VHF/UHF/CATV in Loop out	
		INPUT 1	
		S-VIDEO in, VIDEO in, AUDIO in	
		INPUT 2	
		COMPONENT VIDEO in, S-VIDEO in, VIDEO in, AUDIO in	
		INPUT 3	
		COMPONENT VIDEO in, AUDIO in	
		PC	
		Analog RGB in, AUDIO in	
		INPUT 5	
		HDMI in*, AUDIO in	
		INPUT 6	
		HDMI in*, AUDIO in	
		MONITOR OUT	
		VIDEO out, AUDIO out	
		Digital Audio Output	
		Optical	
		G-LINK	
		1	
		CONTROL OUT	
		1	
		SPEAKER	8 Ω to 16 Ω
			8 Ω to 16 Ω
			–
		SUB WOOFER OUTPUT	
		Variable	
		CableCARD	
		Point of Deployment	
	Side	INPUT 4	
		COMPONENT VIDEO in, VIDEO in, AUDIO in	
		USB	
		USB in**	
On-screen display languages	English/French/Spanish		

* This conforms to HDMI1.1 and HDCP1.1.

HDMI (High Definition Multimedia Interface) is a digital interface that handles both video and audio using a single cable. HDCP (High-bandwidth Digital Content Protection) is a technology used to protect copyrighted digital contents that use the Digital Visual Interface (DVI).

** This conforms to USB 1.1 and 2.0.

- Design and specifications are subject to change without notice.

Dimensions

PDP-6072HD/PDP-6071HD/PDP-6070HD

Unit: mm (inch)

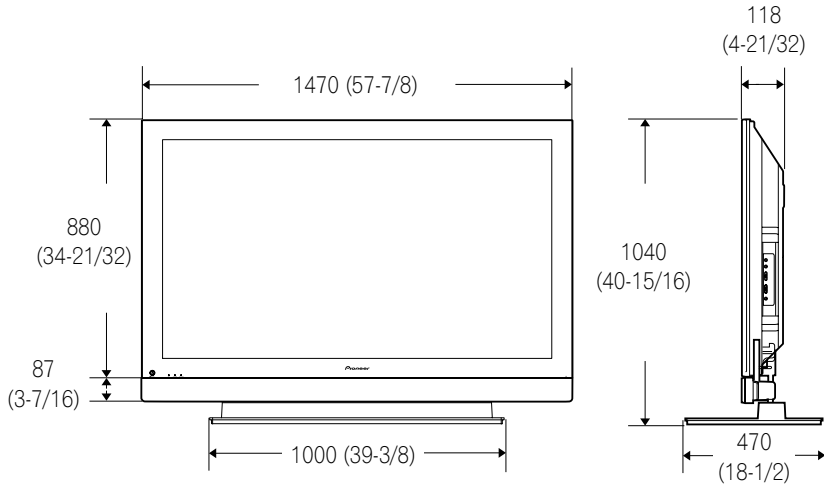

Stand: PDK-TS15 for the PDP-6072HD
PDK-TS15U for the PDP-6071HD/
PDP-6070HD

Speaker: PDP-S41

PDP-5072HD/PDP-5071HD/PDP-5070HD

Unit: mm (inch)

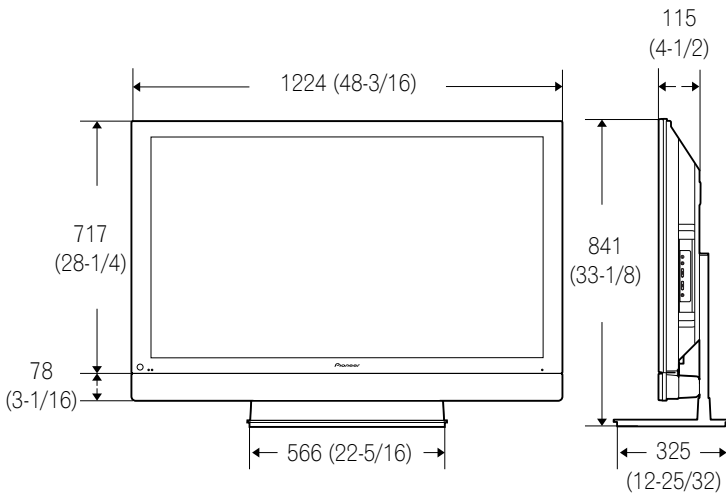

PDP-4272HD/PDP-4271HD/PDP-4270HD

Unit: mm (inch)

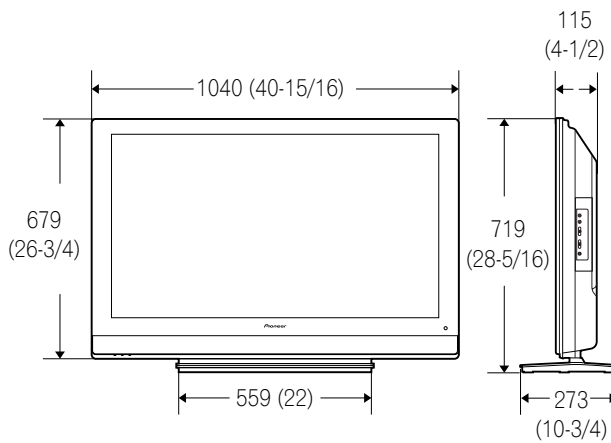

Trademarks

- In the United States, TV GUIDE and other related marks are registered marks of Gemstar-TV Guide International, Inc. and/or one of its affiliates. In Canada, TV GUIDE is a registered mark of Transcontinental, Inc. and is used under license by Gemstar-TV Guide International, Inc.
- FOCUS, WOW, SRS and (●)® symbol are trademarks of SRS Labs, Inc. FOCUS and WOW technologies are incorporated under license from SRS Labs, Inc.
- Manufactured under license from Dolby Laboratories. "Dolby" and the double-D symbol are trademarks of Dolby Laboratories.
- HDMI, the HDMI logo and High-Definition Multimedia Interface are trademarks or registered trademarks of HDMI Licensing LLC.
- This product includes FontAvenue® fonts licensed by NEC Corporation. FontAvenue is a registered trademark of NEC Corporation.
- DDC is a registered trademark of Video Electronics Standards Association.
- CableCARD is a trademark of Cable Television Laboratories, Inc.
- This software is based in part on the work of the independent JPEG Group.
- The names of the companies or institutions are trademarks or registered trademarks of the respective companies or institutions.

License

- The TV Guide On Screen system is manufactured under license from Gemstar-TV Guide International, Inc. and/or one of its affiliates.

Patent

- The TV Guide On Screen system is protected by one or more of the following issued United States patents 6,498,895, 6,418,556, 6,331,877; 6,239,794; 6,154,203; 5,940,073; 4,908,713; 4,751,578; 4,706,121.

Disclaimer Notice

- Gemstar-TV Guide International Inc. and/or its related affiliates are not in any way liable for the accuracy or availability of the program schedule information or other data in the TV Guide On Screen system and cannot guarantee service availability in your area. In no event shall Gemstar-TV Guide International, Inc. and/or its related affiliates be liable for any damages in connection with the accuracy or availability of the program schedule information or other data in the TV Guide On Screen system.

Copyright protection

- This product incorporates copyright protection technology that is protected by U.S. patents and other intellectual property rights. Use of this copyright protection technology must be authorized by Macrovision Corporation, and is intended for home and other limited consumer uses only unless otherwise authorized by Macrovision. Reverse engineering or disassembly is prohibited.

Important Notice about software upgrade from Pioneer

Attention Pioneer PDP Owners:

Thank you for purchasing a Pioneer Digital Cable Ready (DCR) compatible Plasma TV.

You have purchased the most advanced product of its kind available today.

However, as technology advances, DCR systems may continue to evolve. To maintain compatibility with DCR systems and features, your Plasma TV may benefit from, or require software upgrades.

As part of our commitment to our customers, Pioneer will send you upgrade software and instructions as needed to keep your DCR compatible Plasma TV up to date with this technology.

Please take the time to register your DCR compatible Plasma TV at

www.pioneerelectronics.com

This registration enables us to keep you up to date on changes that may occur.

Thank you very much.

Note:

DCR function will work only for USA.

DCR function will not work in Canada.

Published by Pioneer Corporation.

Copyright © 2006 Pioneer Corporation.

All rights reserved.

IMPORTANT



Ce symbole de l'éclair, placé dans un triangle équilatéral, a pour but d'attirer l'attention de l'utilisateur sur la présence, à l'intérieur du coffret de l'appareil, de "tensions dangereuses" non isolées d'une grandeur suffisante pour représenter un risque d'électrocution pour les êtres humains.

ATTENTION

**DANGER D'ÉLECTROCUTION
NE PAS OUVRIR**

ATTENTION:
POUR ÉVITER TOUT RISQUE D'ÉLECTROCUTION, NE PAS ENLEVER LE COUVERCLE (NI LE PANNEAU ARRIÈRE). AUCUNE PIÈCE RÉPARABLE PAR L'UTILISATEUR NE SE TROUVE À L'INTÉRIEUR. CONFIER TOUT ENTRETIEN À UN PERSONNEL QUALIFIÉ UNIQUEMENT.



Ce point d'exclamation, placé dans un triangle équilatéral, a pour but d'attirer l'attention de l'utilisateur sur la présence, dans les documents qui accompagnent l'appareil, d'explications importantes du point de vue de l'exploitation ou de l'entretien.

INSTRUCTIONS DE SÉCURITÉ IMPORTANTES

- 1) Prenez connaissance du mode d'emploi.
- 2) Conservez le mode d'emploi.
- 3) Respectez les avertissements.
- 4) Respectez les instructions.
- 5) N'utilisez pas cet appareil près d'un point d'eau.
- 6) Pour nettoyer, n'utilisez qu'un chiffon sec.
- 7) N'obstruez pas les événements d'aération. Installez l'appareil conformément aux instructions du fabricant.
- 8) N'installez pas l'appareil près des appareils de chauffage (radiateurs, poêles) et des appareils qui dégagent de la chaleur (y compris les amplificateurs).
- 9) Ne tentez pas de faire échec à la sécurité qu'assurent la fiche polarisée ou la fiche à borne de masse. Une fiche polarisée possède 2 lames dont une est plus large que l'autre. Une fiche à borne de masse possède également 2 lames et en outre une broche pour la mise à la terre. La lame plus large dans un cas, et la broche dans l'autre cas, sont là pour des raisons de sécurité. Si la fiche du cordon d'alimentation fourni ne pénètre pas dans la prise secteur, demandez à un électricien de remplacer la prise obsolète.
- 10) Faites cheminer le cordon d'alimentation de manière qu'il ne puisse pas être piétiné et veillez à ce que le cordon ne soit pas écrasé, tout particulièrement au niveau des prises secteur ou de sa sortie de l'appareil.
- 11) N'utilisez aucun accessoire ni aucune option qui ne soient pas conseillés par le fabricant.
- 12) Utilisez uniquement un chariot, un support, un trépied, une console ou une table conseillés par le fabricant ou vendus avec l'appareil. Si vous optez pour un chariot, ne déplacez ce dernier et l'appareil qu'il porte qu'avec les précautions qui s'imposent pour éviter de renverser l'appareil et d'être blessé.



- 13) Pendant les orages, débranchez la fiche du cordon d'alimentation; procédez de même si vous avez l'intention de ne pas vous servir de l'appareil durant une longue période.
- 14) Les réparations doivent être effectuées par du personnel qualifié. La réparation de l'appareil est nécessaire s'il a été endommagé, si le cordon d'alimentation ou la fiche sont abîmés, si un liquide ou un objet ont pénétré dans l'appareil, ou si ce dernier a été exposé à la pluie ou à l'humidité, ne fonctionne pas normalement ou s'il est tombé.

Note à l'attention de l'installateur du système de câblodistribution

CETTE NOTE A POUR OBJET D'APPELER L'ATTENTION DE L'INSTALLATEUR DU SYSTÈME DE CÂBLODISTRIBUTION SUR L'ARTICLE 820-40 DU NEC QUI FOURNIT DES CONSEILS POUR LE RACCORDEMENT CONVENABLE À LA TERRE ET SIGNALE, EN PARTICULIER, QUE LE CÂBLE DE MASSE DOIT ÊTRE RELIÉ AU DISPOSITIF DE MISE À LA TERRE DU BÂTIMENT, AUSSI PRÈS QUE POSSIBLE DU POINT D'ENTRÉE DU CÂBLE.

AVERTISSEMENT: Cet appareil est muni d'une fiche de mise à la terre (masse) à trois fils. Comme la fiche présente une troisième broche (de terre), elle ne peut se brancher que sur une prise de courant, prévue pour une mise à la terre. Si vous n'arrivez pas à insérer la fiche dans la prise de courant, contactez un électricien qualifié pour faire remplacer la prise par une qui soit mise à la terre. N'annulez pas la fonction de sécurité que procure cette fiche de mise à la terre.

D3-4-2-1-6_A_Fr

AVERTISSEMENT: Pour éviter les risques d'incendie, ne placez aucune flamme nue (telle qu'une bougie allumée) sur l'appareil.

D3-4-2-1-7a_A_Fr

Ce téléviseur numérique est capable de recevoir les programmes de télévision analogiques de base, numériques de base et de télévision par câble à l'aide d'une connexion directe à un système de télévision par câble offrant ces types de programme. Une carte de sécurité fournie par votre câblo-opérateur est requise pour voir les programmes numériques chiffrés. Certains services numériques évolués et interactifs par câble tels que la vidéo à la demande, le guide des programmes du câblo-opérateur et certains services de télévision combinés avec des données peuvent nécessiter l'utilisation d'un boîtier adaptateur. Pour plus d'informations, veuillez contacter votre câblo-opérateur.

PRÉCAUTION DE VENTILATION: Lors de l'installation de l'appareil, veillez à laisser un espace suffisant autour de ses parois de manière à améliorer la dissipation de chaleur. L'espace minimum requis est indiqué à la page 20.

AVERTISSEMENT: Les fentes et ouvertures du coffret sont prévues pour la ventilation, pour assurer un fonctionnement stable de l'appareil et pour éviter sa surchauffe. Pour éviter les risques d'incendie, ne bouchiez jamais les ouvertures et ne les recouvrez pas d'objets, tels que journaux, nappes ou rideaux, et n'utilisez pas l'appareil posé sur un tapis épais ou un lit.

AVERTISSEMENT: CET APPAREIL N'EST PAS ÉTANCHE. POUR ÉVITER TOUT RISQUE D'INCENDIE OU TOUTE SECOUSSE ÉLECTRIQUE, NE L'EXPOSEZ PAS À LA PLUIE NI À L'HUMIDITÉ, NE LE PLACEZ PAS À PROXIMITÉ D'UN POINT D'EAU NI D'UN VASE, D'UN FLACON DE COSMÉTIQUE OU DE MÉDICAMENT, ETC.

AVERTISSEMENT: Manipuler le cordon d'alimentation de cet appareil ou les cordons des accessoires prévus, vous expose au plomb, corps chimique que l'État de Californie et d'autres entités gouvernementales savent capable provoquer des cancers, des défauts de naissance et d'autres anomalies de la reproduction. **Lavez vos mains après toute manipulation de ces cordons.**

Informations destinées à l'utilisateur

Les altérations ou modifications réalisées sans autorisation écrite convenable peuvent entraîner la déchéance de vos droits d'utilisateur.

[Pour le modèle destiné au Canada]

Cet appareil numérique de la classe B est conforme à la norme NMB-003 du Canada.

DÉCLARATION DE CONFORMITÉ AUX RÈGLES DE LA FCC

Cet appareil est conforme à la 15e partie des Règles de la FCC. Son fonctionnement est soumis aux 2 conditions suivantes: (1) Cet appareil ne doit pas produire des brouillages sérieux, et (2) il doit accepter les brouillages qu'il reçoit, y compris ceux qui peuvent provoquer un fonctionnement indésirable.

Nom de l'appareil: Système d'écran plasma

Numéro de modèle: PDP-6072HD/PDP-5072HD/PDP-4272HD/PDP-6071HD/PDP-5071HD/PDP-4271HD/PDP-6070HD/PDP-5070HD/PDP-4270HD

Catégorie d'appareil: Ordinateurs personnels et périphériques de la classe B

Nom du tiers responsable: PIONEER ELECTRONICS SERVICE, INC.

Adresse: 1925 E. DOMINGUEZ ST. LONG BEACH, CA 90801-1760, U.S.A.

Téléphone: 800-421-1625

URL pour la clientèle professionnelle

<http://www.PioneerUSA.com>

REMARQUE: Cet appareil est conforme aux spécifications de la 15e partie des Règles de la Commission Fédérale des Communications (FCC). Ces limites ont été définies pour assurer une protection suffisante contre des brouillages nuisibles dans une zone résidentielle. Cet appareil génère, utilise et émet des signaux radioélectriques et s'il n'est pas installé et employé conformément aux prescriptions de son mode d'emploi, il peut provoquer des brouillages des communications radio. Toutefois, il n'y a pas de garantie que les brouillages n'aient pas lieu dans une installation particulière. Si cet appareil provoque effectivement des brouillages de la réception de la radio et de la télévision, ce qui peut être déterminé en arrêtant l'appareil puis en le remettant en marche, il est conseillé à l'utilisateur d'essayer d'y remédier, au moyen de l'une ou de plusieurs des mesures suivantes:

- Réorienter ou déplacer l'antenne réceptrice.
- Augmenter la distance entre l'appareil et le récepteur.
- Connecter l'appareil à une prise secteur d'un circuit différent de celui auquel est connecté le récepteur.
- Consulter le revendeur ou un technicien compétent de radio ou de télévision.

PRÉCAUTION: Cet appareil est conforme aux spécifications de la FCC si des câbles et des connecteurs blindés sont utilisés pour son raccordement à d'autres appareils. Pour limiter les risques de brouillage électromagnétique d'appareils électriques tels que récepteurs de radio ou de télévision, effectuez les raccordements au moyen de câbles et de connecteurs blindés.

REMARQUE IMPORTANTE – LE NUMÉRO DE SÉRIE DE CET APPAREIL SE TROUVE SUR LE PANNEAU ARRIÈRE. VEUILLEZ NOTER CE NUMÉRO SUR LA CARTE DE GARANTIE FOURNIE QUE VOUS PLACEREZ ENSUITE EN LIEU SÛR. CELA, POUR DES RAISONS DE SÉCURITÉ.

ATTENTION: L'interrupteur POWER de cet appareil ne coupe pas complètement celui-ci de sa prise secteur. Comme le cordon d'alimentation fait office de dispositif de déconnexion du secteur, il devra être débranché au niveau de la prise secteur pour que l'appareil soit complètement hors tension. Par conséquent, veillez à installer l'appareil de telle manière que son cordon d'alimentation puisse être facilement débranché de la prise secteur en cas d'accident. Pour éviter tout risque d'incendie, le cordon d'alimentation sera débranché au niveau de la prise secteur si vous prévoyez une période prolongée de non utilisation (par exemple avant un départ en vacances).

STANDBY: Quand l'appareil est en mode veille, l'alimentation principale est coupée et l'appareil ne peut pas être utilisé.

Témoin STANDBY/ON: Le témoin est allumé en rouge quand l'appareil est en mode veille et en bleu quand l'alimentation principale est en service.

ATTENTION:

Milieu de fonctionnement

Température et humidité du milieu de fonctionnement :

De +0 à +40°C (de +32 à +104°F); Humidité relative inférieure à 85% (orifices de ventilation non obstrués) N'installez pas l'appareil dans un endroit mal ventilé ou un lieu soumis à une forte humidité ou en plein soleil (ou à une forte lumière artificielle).

Nous vous remercions d'avoir acquis cet appareil Pioneer.

Veillez lire attentivement ce mode d'emploi pour être en mesure d'utiliser l'appareil convenablement. La lecture de ce mode d'emploi terminée, conservez-le dans un endroit sûr pour référence.

Dans certains pays ou régions, la forme de la prise secteur et celle de la fiche du cordon d'alimentation peuvent différer des illustrations de ce document. Toutefois, la manière de brancher le cordon et d'utiliser l'appareil est la même.

Les illustrations utilisées dans ce manuel représentent, sauf indication contraire, le PDP-5072HD/PDP-5071HD/PDP-5070HD.

01 Informations importantes pour l'utilisateur

02 Précautions de sécurité

03 Accessoires fournis

Accessoires pour enceinte 12

04 Nomenclature

Écran plasma 13

Boîtier de télécommande 19

05 Préparation

Installation de l'écran plasma 20

Déplacement de l'écran plasma 20

Installation des enceintes PIONEER (PDP-5072HD/PDP-5071HD/PDP-5070HD) 21

Lors de l'utilisation du support mural: 24

Pour empêcher l'écran plasma de se renverser 25

Pose et dépose du support PIONEER 26

PDP-5072HD/PDP-5071HD/PDP-5070HD 26

PDP-4272HD/PDP-4271HD/PDP-4270HD 28

Connexion des câbles pour les chaînes de télévision numérique et/ou ordinaire .. 29

Connexion d'antennes VHF/UHF et d'un câble 29

Introduction de la carte CableCARD™ 29

Sélection de l'antenne A ou B 29

Préparation du boîtier de télécommande 30

Mise en place des piles 30

Précautions relatives aux piles 30

Portée du boîtier de télécommande 30

Précautions relatives au boîtier de télécommande 30

Connexion du cordon d'alimentation 31

Cheminement des câbles 31

06 Opérations de base

Mise en service 32

Mise hors service 32

Pour regarder une chaîne de télévision .. 33

Sélection de l'antenne 33

Changement de canal 33

Modification du volume et du son 34

Sélection de la langue 34

Sélection du canal audio

(MTS et SAP) 35

Affichage d'une bannière de chaîne ... 36

Utilisation des services POD 36

Utilisation des fonctions d'affichage 36

Partage d'écran 36

Gel d'une image 37

07 Configuration du système TV Guide On Screen™

Présentation du système TV Guide On

Screen™ 38

Configuration du système TV Guide On

Screen™ 38

08 Réglages par menus

Structure des menus 42

Menus des modes AV 42

Menus de mode PC 42

Utilisation des menus 42

09 Réglages du syntoniseur

Réglage des chaînes de télévision 43

Utilisation de la présélection automatique de chaîne 43

Réglage pour sauter les canaux indésirables 43

Réglage manuel des chaînes de télévision 43

Vérification de la puissance du signal 43

Vérification de l'identité de la carte CableCARD™ 44

Contrôle parental 44

Changement de mot de passe 44

Effacement du mot de passe	45	Recherche alphabétique	59
Mise en service de la restriction parentale	45	Menu de recherche Episode Options	59
Utilisation du classement volontaire des films (MPAA)	45	Programmation d'enregistrements et de rappels	60
Utilisation du classement des émissions de télévision	45	Menu Schedule Options	60
Utilisation du classement parental des émissions de télévision (Lignes directrices pour la télévision)	46	Changement des options de configuration	61
Interdiction des émissions de télévision non classées	46	Changement des réglages du système	61
Systèmes de classement en vigueur au Canada	46	Changement des réglages d'affichage de chaîne	61
Utilisation du classement pour les Canadiens anglophones	47	Changement des options par défaut ..	62
Utilisation du classement pour les Canadiens francophones	47		
Réglage de nouvelles valeurs	47		
Suppression des nouvelles valeurs	48		
Mise hors service temporaire de la restriction parentale	48		
Sélection des chaînes favorites	49		
Utilisation des sous-titres codés	49		
Mise en service du sous-titrage codé	49		
Sélection du type de sous-titrage codé ordinaire	49		
Sélection du sous-titrage codé numérique	50		
Sélection des paramètres du sous-titrage codé numérique	50		
Réglage de l'horloge	50		

10 Utilisation du système TV Guide On Screen™

Utilisation du système TV Guide On Screen™	52
Éléments d'écran	52
Icônes du système TV Guide On Screen™	52
Navigations au sein du système TV Guide On Screen™	53
Écran Listings	53
Enregistrement d'émissions	54
Réglage des rappels d'émission	55
Recherche d'émissions	57
Recherche par catégorie	57
Recherche par mot-clé	58

11 Réglages et mises au point

Minuterie de mise en veille	63
Sélection AV	63
Réglages de base de l'image	64
Réglages avancés de l'image	65
Utilisation de PureCinema	65
Utilisation de Temp. Couleur	65
Utilisation de CTI	65
Élimination du bruit des images	65
Réglages du son	66
FOCUS	66
Surround avant	66
Commande alimentation	67
Économie d'énergie	67
Mise en veille en l'absence de signal (mode AV uniquement)	67
Mise en veille en l'absence de commande (mode AV uniquement)	67
Gestion de l'alimentation (mode PC uniquement)	67
Réglage de la position de l'image (mode AV uniquement)	68
Réglages automatiques de la position de l'image et de l'horloge (mode PC uniquement)	68
Réglages manuels de la position de l'image et de l'horloge (mode PC uniquement)	68
Sélection manuelle d'un format d'écran	69
Sélection automatique d'un format d'écran	70
Sélection d'un format d'écran pour des signaux de ratio d'aspect 4:3 reçus	70

Modification de la luminosité de chaque côté de l'écran (Cache latéral)	70
Choix de la langue	70

12 Emploi d'un appareil extérieur

Appareil extérieur	71
Affichage des images d'un lecteur de DVD	71
Connexion d'un lecteur de DVD	71
Affichage des images provenant d'un lecteur de DVD	71
Affichage des images d'un magnétoscope	71
Connexion d'un magnétoscope	71
Affichage des images provenant d'un magnétoscope	71
Utilisation de l'entrée HDMI	72
Connexion d'un appareil HDMI	72
Utilisation d'une console de jeu ou d'un caméscope	73
Connexion d'une console de jeu ou d'un caméscope	73
Affichage des images d'une console de jeu ou d'un caméscope	73
Enregistrement d'une émission de télévision numérique sur un magnétoscope	73
Suppression des bouclages indésirables	73
Connexion d'un appareil d'enregistrement	74
Connexion d'autres appareils audio	74
Connexion d'un récepteur audiovisuel	74
Affichage des images d'un ordinateur personnel	75
Connexion d'un ordinateur personnel	75
Affichage des images d'un ordinateur personnel	75
Tableau de compatibilité ordinateur	76
Connexion G-LINK™	76
Connexion des câbles de commande	77
Quelques mots sur SR+	77
Utilisation de l'interface USB (Fonction Home Gallery)	78
Cartes de mémoire lisibles	78
Fichiers de données lisibles	78
Connexion d'un appareil USB	78

Déconnexion d'un appareil USB	78
Affichage de la liste des appareils	79
Lancement de la page initiale Home Gallery	79
Sélection d'un dossier	79
Lancement d'une page de vignettes	79
Lancement d'une page standard à une image	80
Configuration de lancement de diaporama	80
Lancement du diaporama	80

13 Particularités du boîtier de télécommande

Préréglages des codes de fabricant pour commander d'autres appareils	81
Utilisation des codes des fabricants	81
Recherche bibliothèque	81
Réinitialisation aux réglages de l'usine	81
Codes de programmation	82
CÂBLE	82
SATELLITE	82
Magnétoscope	83
Magnétoscope numérique	85
DVD	85
DVD-R	86
LD	86
Utilisation du boîtier de télécommande pour agir sur d'autres appareils	87
Touches de commande du récepteur	87
Touches de commande du tuner CBL/SAT	88
Touches de commande du magnétoscope	89
Touches de commande du lecteur de DVD, graveur de DVD	90

14 Annexe

Guide de dépannage	91
Caractéristiques techniques	93

Veillez lire attentivement ces informations de manière à profiter au mieux du système d'écran plasma Pioneer PureVision PDP-6072HD/PDP-5072HD/PDP-4272HD/PDP-6071HD/PDP-5071HD/PDP-4271HD/PDP-6070HD/PDP-5070HD/PDP-4270HD.

Avec le système d'écran plasma Pioneer PureVision PDP-6072HD/PDP-5072HD/PDP-4272HD/PDP-6071HD/PDP-5071HD/PDP-4271HD/PDP-6070HD/PDP-5070HD/PDP-4270HD, vous disposez d'un ensemble de qualité qui assurera un service fiable et de longue durée. Afin de vous offrir des images de qualité exceptionnelle, le système d'écran plasma Pioneer bénéficie d'une conception et d'une fabrication de très haut niveau, et incorpore les dernières avancées technologiques.

Le système d'écran plasma Pioneer PureVision PDP-6072HD/PDP-5072HD/PDP-4272HD/PDP-6071HD/PDP-5071HD/PDP-4271HD/PDP-6070HD/PDP-5070HD/PDP-4270HD intègre la technologie de filtre couleur la plus récente— Filtre Couleur Direct. Il améliore la reproduction des couleurs/images de ces modèles par rapport aux modèles précédents. Il élimine aussi la nécessité de placer une vitre à l'avant de l'écran plasma et s'intègre dans la politique de réduction des déchets nuisibles à l'environnement dans les produits de grande consommation poursuivie par Pioneer, et ce, à la fois pendant la fabrication du produit et lors du recyclage du produit.

Avec le temps, la luminosité de l'écran plasma Pioneer PDP-6072HD/PDP-5072HD/PDP-4272HD/PDP-6071HD/PDP-5071HD/PDP-4271HD/PDP-6070HD/PDP-5070HD/PDP-4270HD diminuera légèrement, tout comme dans le cas des écrans à tube cathodoluminescents (écran des téléviseurs habituels). Pour profiter longtemps des belles images lumineuses que produit le système d'écran plasma Pioneer, lisez ce qui suit et respectez les consignes qui vous sont données:

Instructions d'usage

Tous les écrans cathodoluminescents (y compris ceux des téléviseurs habituels) peuvent être détériorés par l'affichage prolongé d'images fixes. Les systèmes d'écran plasma ne font pas exception à cette règle. Les images rémanentes et les effets permanents peuvent être évités en prenant quelques précautions simples. En suivant les consignes qui vous sont données ci-dessous, vous vous assurez d'obtenir des résultats satisfaisants de l'écran plasma:

- Dans toute la mesure du possible, évitez l'affichage de la même image, ou d'une image pratiquement fixe (par exemple, les images sous-titrées et les images statiques des jeux vidéo).
- Évitez de faire apparaître, pendant une période prolongée, l'affichage sur écran produit par un lecteur de DVD, un magnétoscope ou d'autres appareils similaires.
- Ne conservez pas longtemps une image fixe consécutive à une pause ou un arrêt sur image que le magnétoscope, le lecteur de DVD et tout autre appareil similaire sont capables de produire.
- Les images comportant côte à côte des zones très lumineuses et des zones très sombres ne doivent pas, non plus, demeurer sur l'écran pendant de longues périodes.
- Lorsque vous jouez, nous vous conseillons vivement d'employer le mode "JEU" de "Sélection AV". Veillez également à ce que les sessions de jeu ne dépassent pas 2 heures.
- Après un jeu, ou bien après l'affichage d'une image fixe provenant d'un ordinateur, il est souhaitable de passer des images animées avec les réglages "LARGE" ou "PLEIN" pendant une période supérieure à 3 fois la durée de l'image fixe précédemment affichée.
- Lorsque vous n'utilisez plus le système d'écran plasma, n'oubliez pas de repasser en veille "STANDBY".

- Un affichage prolongé d'une image avec un cache supérieur, inférieur ou latéral peut causer une usure irrégulière. Après un affichage d'une image masquée, il est recommandé d'afficher un contenu vidéo plein écran pendant une période aussi longue ou plus longue.

Instructions d'installation

Le système d'écran plasma Pioneer PureVision PDP-6072HD/PDP-5072HD/PDP-4272HD/PDP-6071HD/PDP-5071HD/PDP-4271HD/PDP-6070HD/PDP-5070HD/PDP-4270HD présente une très faible épaisseur. Pour des raisons de sécurité et pour éviter que l'appareil ne puisse se renverser en cas de vibration ou contact accidentel, veillez à fixer ou à installer le système d'écran plasma de la manière convenable.

Cet appareil doit être installé en faisant usage des pièces et des accessoires conçus par PIONEER, à l'exclusion de tous autres. L'emploi d'accessoires autres que le support et l'applique PIONEER peut se traduire par une instabilité de l'appareil qui peut être la cause d'une blessure. Dans le cas où vous désirez une installation spéciale, consultez le magasin où vous avez acheté l'appareil. Pour vous garantir une installation correcte et sûre, il est préférable de vous adresser à un technicien expérimenté et qualifié. PIONEER ne saurait être tenue responsable ni des accidents ni des dommages provoqués par l'utilisation de pièces ou d'accessoires provenant d'autres fabricants.

Pour éviter toute anomalie et toute surchauffe, veillez à ce que les ouïes de l'appareil ne soient pas obstruées de manière que la chaleur puisse s'évacuer: Pour garantir la dissipation convenable de la chaleur:

- Éloignez légèrement l'appareil des autres équipements, des murs, etc. L'espace minimum requis est indiqué à la page 20.
- N'introduisez pas l'appareil dans un espace exigu où la ventilation est médiocre.
- Ne recouvrez pas l'appareil d'un linge, etc.
- Au moyen d'un aspirateur réglé à la puissance minimale, nettoyez périodiquement les ouïes latérales et arrière pour supprimer les poussières qui pourraient s'y accumuler.
- Ne posez l'appareil ni sur un tapis ni sur une couverture.
- Ne laissez pas l'appareil incliné.
- Ne retournez pas l'appareil.

L'utilisation de l'appareil sans ventilation convenable, peut provoquer une élévation de la température intérieure qui peut se traduire par une anomalie de fonctionnement. Lorsque la température ambiante ou interne excède une certaine valeur, l'écran se met de lui-même hors tension pour que les circuits électroniques puissent se refroidir et que tous les risques soient ainsi écartés.

Une anomalie de fonctionnement peut être provoquée par de multiples facteurs: choix d'un emplacement d'installation qui ne convient pas, assemblage, installation et montage non conformes, utilisation anormale de l'appareil, modifications de l'appareil. Toutefois, PIONEER ne saurait être tenue responsable de ces anomalies.

REMARQUE

Les symptômes suivants sont des effets typiques et caractéristiques des écrans matriciels à revêtement cathodoluminescent, et comme tels, ils ne sont pas couverts par les garanties limitées du fabricant:

- Rémanence d'image permanente sur les luminophores du panneau.
- Existence d'un nombre négligeable de cellules lumineuses inactives.
- Sons propres au panneau, par exemple: bruit de ventilateur de refroidissement et ronflement de circuit électrique/ bourdonnement de panneau de verre.

DANGER

PIONEER ne saurait être tenue responsable des dommages survenant à la suite d'un usage incorrect de l'appareil, par vous-même ou d'autres personnes, des anomalies de fonctionnement, des perturbations que l'appareil peut causer à d'autres équipements à moins que sa responsabilité soit clairement engagée.

Fonction de protection de l'écran plasma

Lorsque vous affichez des images fixes (photos ou images fournies par un ordinateur) pendant une longue période, la luminosité de l'écran est légèrement réduite. Cette disposition automatique résulte de l'action d'une fonction de protection de l'écran qui atténue sa luminosité dès que la présence d'une image fixe est détectée; il ne s'agit donc pas d'une anomalie de fonctionnement. La baisse de luminosité survient après qu'une image fixe a été détectée pendant 3 minutes.

Information sur les défauts de pixel

Voir ci-après les informations concernant les pixels des écrans à plasma. Les écrans à plasma Pioneer contiennent un très grand nombre de pixels. (Cela dépend de la taille de l'écran; plus de 2,3 millions de pixels dans le cas d'un écran de 42 pouces, et plus de 3,1 millions de pixels dans le cas d'un écran de 50 pouces et plus de 3,1 millions de pixels dans le cas d'un écran de 60 pouces.). Tous les écrans Pioneer sont fabriqués avec une technologie de précision de très haut niveau et sont soumis individuellement à un contrôle de qualité très strict.

Dans de rares cas, quelques pixels peuvent être constamment éteints, ou allumés, donnant lieu à un pixel noir ou de couleur constamment fixé sur l'écran.

Cet effet est commun à tous les écrans à plasma car il résulte de la technologie.

Si les pixels défectueux sont visibles à une distance normale comprise entre 2,5 et 3,5 mètres (8,2 et 11,5 pieds) en regardant une émission normale (c'est-à-dire pas une mire d'essai, une image fixe ou un affichage d'une seule couleur), veuillez contacter le département de service clientèle (USA) ou le département de service de satisfaction de la clientèle (CANADA) Pioneer. Reportez-vous à la page de dos.

Si, toutefois, ils ne sont visibles que de près ou lors d'affichages d'une seule couleur, cela est normal pour cette technologie.

Rayonnement infrarouge

En raison de ses caractéristiques mêmes, l'écran plasma émet un rayonnement infrarouge. Selon la manière dont l'écran plasma est utilisé, le fonctionnement des boîtiers de télécommande des appareils à proximité de l'écran peut être profondément perturbé; pareillement des combinés téléphoniques sans cordon qui sont alors brouillés. Dans une telle situation, changez l'emplacement de l'appareil pour que son capteur de télécommande soit hors de la zone de perturbation.

Brouillage radioélectrique

Bien que cet appareil réponde aux caractéristiques exigées, il faut savoir qu'il génère un faible brouillage. Si vous placez un récepteur de radio AM, un ordinateur personnel ou un magnétoscope dans le voisinage de cet appareil, leur fonctionnement peut être perturbé par le brouillage. Dans ce cas, éloignez l'appareil concerné.

Bruit de fonctionnement d'écran plasma

L'affichage de l'écran plasma est composé de pixels extrêmement fins et ces pixels émettent de la lumière en fonction des signaux vidéo reçus. Ce principe peut faire qu'un bourdonnement ou un ronflement électrique venant de l'écran plasma soit audible.

Ne collez aucune étiquette ni aucun ruban sur l'appareil

- Cela peut décolorer ou rayer la carrosserie.

Si vous n'utilisez pas l'appareil pendant une longue période

- Si vous conservez l'appareil non utilisé pendant longtemps, son fonctionnement peut en souffrir profondément. Mettez l'appareil en service et faites-le fonctionner régulièrement.

Condensation

- De la condensation peut se former à la surface ou à l'intérieur de l'appareil quand on le déplace rapidement d'un endroit froid à un endroit chaud ou, par exemple, quand on vient d'allumer un appareil de chauffage par un matin froid. Si de la condensation se forme, ne pas mettre l'appareil en service tant qu'elle n'a pas disparu. L'utilisation de l'appareil avec de la condensation peut donner lieu à une panne.

Nettoyage de la surface de l'écran et de la surface brillante de la carrosserie avant

- Pour nettoyer la surface de l'écran ou la surface brillante de la carrosserie avant, essuyez-la doucement avec un chiffon doux et sec; le chiffon de nettoyage fourni ou tout autre chiffon similaire (par exemple, en coton ou flanelle). Si vous utilisez un chiffon sale ou dur ou si vous essuyez excessivement fort, la surface peut être rayée.
- Si vous utilisez un chiffon humide pour le nettoyage de l'écran, des gouttelettes d'eau peuvent pénétrer dans l'appareil et provoquer une anomalie de fonctionnement.

Nettoyage de la carrosserie

- Pour nettoyer la carrosserie de cet appareil, essuyez-la doucement avec un chiffon doux et propre (par exemple, en coton ou flanelle). Si vous utilisez un chiffon sale ou dur ou si vous essuyez excessivement fort, la surface peut être rayée.
- La carrosserie de cet appareil est essentiellement composée de matières plastiques. N'utilisez aucun produit chimique (essence, diluant, etc.) pour la nettoyer. Ces produits chimiques peuvent endommager la finition ou le revêtement.
- N'exposez pas l'appareil à des gaz ni à des liquides volatils tels que les insecticides. Ne mettez pas l'appareil en contact prolongé avec des produits en caoutchouc ou en vinyle. Le plastifiant de ces produits peut donner lieu à une dégradation de la qualité, ou à la disparition, du revêtement de l'appareil.
- Si vous utilisez un chiffon humide pour le nettoyage de la carrosserie, des gouttelettes d'eau peuvent pénétrer dans l'appareil et provoquer une anomalie de fonctionnement.

Poignées placées à l'arrière de l'écran plasma

- Ne déposez pas les poignées que porte l'écran plasma, à l'arrière.
- Pour déplacer l'écran plasma, faites-vous aider par une autre personne et utilisez les poignées fixées à l'arrière de l'écran plasma. Ne déplacez pas l'écran plasma en ne vous aidant que d'une seule poignée. Utilisez les poignées de la façon montrée à la page 20.
- N'utilisez pas les poignées pour suspendre l'appareil au cours de son installation ou de son transport. N'utilisez pas les poignées pour empêcher la chute de l'appareil.

Bruit de moteur de ventilateur

La vitesse de rotation du moteur de ventilateur de refroidissement augmente quand la température ambiante de l'écran plasma devient élevée. Le son du moteur de ventilateur peut alors être audible.

Taille de la fenêtre de menu à la suite d'un changement de format vidéo

La résolution du programme que vous regardez peut être haute (HD) ou standard (SD). Ce système d'écran plasma est conçu pour s'ajuster automatiquement à chaque type de résolution. Si la résolution de l'écran plasma change pendant qu'il affiche un menu (par exemple: HD → SD ou SD → HD), les dimensions du menu peuvent momentanément augmenter ou diminuer jusqu'à ce que l'ajustement soit accompli. Cela peut se produire, par exemple, lorsque vous passez de la télévision à un enregistreur vidéo numérique externe (D-VHS), ou lorsque le programme enregistré passe d'un type de résolution à un autre pendant que le menu est affiché sur l'écran.

Le cas échéant, le menu reviendra aux dimensions normales au bout de deux ou trois secondes. Ce fonctionnement est normal et non signe d'un problème avec le système d'écran plasma.

Rémanence d'image

Quand une image statique est laissée sur l'écran pendant plusieurs heures, une légère trace de l'image, connue sous le nom de rémanence d'image peut rester sur l'écran. La rémanence d'image peut être temporaire ou permanente. Bien qu'elle ait des causes différentes, la rémanence d'image peut se produire sur toutes les technologies d'affichage, y compris les écrans à cristaux liquides et plasma. Sur les écrans plasma de nos jours, la rétention d'image permanente n'est heureusement plus qu'un souvenir. La plupart des rémanences d'image peuvent être corrigée simplement en regardant des images en mouvement.

La rémanence d'image aussi connue sous le nom de "brûlure d'écran", peut se produire sur tous les systèmes d'affichage cathodoluminescent (y compris les systèmes à tube cathodique—en vue directe ou en projection—de même que sur les systèmes à cristaux liquides ou plasma). Évitez d'afficher la même image fixe pendant une longue période car une rémanence d'image ou une brûlure d'écran permanente peut se produire. Nous vous recommandons de prendre les mesures suivantes:

N'affichez pas une image statique pendant une période prolongée (telle qu'une image gelée, une image fixe d'un ordinateur ou d'un jeu vidéo et/ou une image avec un motif fixe telle que l'indicateur de date ou le logo du canal).

N'affichez pas une image au format 4:3 (avec des bandes noires ou grises sur les côtés gauche et droit) ou au format boîte aux lettres (avec des bandes noires en haut et en bas) pendant une période prolongée, ni n'utilisez un de ces formats d'image répétitivement pendant une courte période de temps. Ce système d'écran plasma est muni de multiples modes d'affichage d'écran large; utilisez un de ces modes pour remplir tout l'écran avec l'image.

Afficher des images sombres après avoir affiché une image fixe pendant une période prolongée peut entraîner une rémanence d'image. Dans la plupart des cas, la rémanence d'image peut être corrigée en affichant des images lumineuses pendant une période temps équivalente.

Si vous affichez des images fixes sur votre système d'écran plasma pendant de longues périodes de temps, la rémanence d'image peut être irréparable.

DANGER

Rémanence d'image sur le panneau

- L'affichage de la même image pendant une longue période peut provoquer une rémanence de cette image. Cela peut spécialement se produire dans les circonstances suivantes.

1 Image rémanente due à la charge électrique

Si une image présentant des zones très lumineuses est affichée pendant plus d'une minute, une image rémanente produite par la charge électrique importante peut en résulter. Cette image rémanente s'estompe peu à peu dès qu'une image animée la remplace. Le temps requis pour la disparition de l'image dépend de la luminosité de l'image fixe qui lui a donné naissance et du temps d'exposition de cette image.

2 Image rémanente due au brûlage

Évitez d'afficher sur l'écran plasma la même image pendant longtemps. Si la même image demeure sur l'écran pendant plusieurs heures, ou encore apparaît tous les jours au cours d'une période plus courte mais répétée, une image rémanente peut être produite par brûlage de la couche fluorescente de l'écran. Cette image rémanente devient moins visible après l'affichage d'images animées mais elle ne disparaît jamais complètement.

REMARQUE

- Quand un menu de programme, un écran TV Guide ou une image gelée est affichée pendant 5 à 10 minutes, le système coupe l'image automatiquement pour éviter tout problème de brûlure d'écran.

Prévention des dommages des brûlures d'écran

- Il est recommandé d'afficher des images en plein écran, sauf si cela est en violation des droits d'auteurs. Reportez-vous à la page 69.
- La fonction d'économie d'énergie peut être employée pour éviter ce genre de phénomène dommageable. Reportez-vous à la page 67.

DANGER

NE POSEZ PAS L'APPAREIL SUR UNE TABLE, UN CHARIOT, UN SUPPORT, UN TRÉPIED, UNE CONSOLE INSTABLES. CET APPAREIL POURRAIT TOMBER, PROVOQUANT DES BLESSURES GRAVES OU DES DOMMAGES PHYSIQUES IMPORTANTS. UTILISEZ UNIQUEMENT UN CHARIOT, UN SUPPORT, UN TRÉPIED, UNE CONSOLE OU UNE TABLE CONSEILLÉS PAR LE FABRICANT OU VENDUS AVEC L'APPAREIL. RESPECTEZ LES INSTRUCTIONS DU FABRICANT POUR TOUT CE QUI CONCERNE L'INSTALLATION DE L'APPAREIL ET L'EMPLOI DES ACCESSOIRES DE MONTAGE QU'IL CONSEILLE.

L'ENSEMBLE QUE FORME UN APPAREIL ET LE CHARIOT À L'AIDE DUQUEL ON LE DÉPLACE, DOIT ÊTRE MANŒUVRÉ AVEC PRÉCAUTION. LES ARRÊTS BRUSQUES, LES POUSSÉES EXCESSIVES ET LES IRRÉGULARITÉS DU PLANCHER, PEUVENT PROVOQUER LE BASCULEMENT DU CHARIOT ET LA CHUTE DE L'APPAREIL.



L'électricité permet de disposer d'un grand nombre de fonctions utiles mais elle peut être la source de blessures et de dommages matériels si certaines précautions ne sont pas respectées. Cet appareil a été conçu et fabriqué en tenant le plus grand compte de la sécurité. Toutefois, son utilisation incorrecte peut conduire à ressentir une secousse électrique, ou à provoquer un incendie. Pour éviter tout risque potentiel, observez les instructions qui suivent lorsque vous installez, utilisez ou nettoyez l'appareil. Pour votre sécurité et pour prolonger la durée de service de l'appareil, lisez soigneusement ce qui suit avant de l'utiliser.

1. Prenez connaissance du mode d'emploi—Vous devez lire toutes les instructions relatives à la sécurité et au fonctionnement avant de faire usage de l'appareil.
2. Conservez le mode d'emploi—De manière à pouvoir vous y reporter ultérieurement, conservez soigneusement les instructions relatives à la sécurité et au fonctionnement.
3. Observez les mises en garde—Toutes les mises en garde apposées sur l'appareil ou mentionnées dans le mode d'emploi doivent être observées.
4. Respectez les instructions—Toutes les instructions d'utilisation doivent être respectées.
5. Nettoyage—Débranchez la fiche du cordon d'alimentation avant de nettoyer cet appareil. Pour nettoyer cet appareil, utilisez le chiffon fourni ou tout autre chiffon doux (p. ex., en coton ou flanelle). N'utilisez aucun liquide de nettoyage ni aucun aérosol.
6. Accessoires—N'utilisez aucun accessoire qui ne soit pas conseillé par le fabricant. Tout accessoire non conseillé peut entraîner un accident.
7. Eau et humidité—N'utilisez pas l'appareil près d'un point d'eau tel que baignoire, lavabo, évier, machine à laver, piscine, ni dans un sous-sol humide.
8. Support—Ne posez pas l'appareil sur une table, un chariot, un support, un trépied, une console instables. L'appareil pourrait tomber, être gravement endommagé ou sérieusement blesser quelqu'un. Utilisez uniquement un chariot, un support, un trépied, une console ou une table conseillés par le fabricant ou vendus avec l'appareil. Si l'appareil doit être fixé à un mur, respectez scrupuleusement les instructions de montage du fabricant. N'utilisez que les accessoires de montage conseillés par le fabricant.
9. Si vous déplacez l'appareil posé sur un chariot, manœuvrez celui-ci avec précaution. Des arrêts brusques, une poussée excessive, des irrégularités à la surface du sol peuvent provoquer la chute de l'appareil.



10. Ventilation—Les événements et autres ouvertures de la carrosserie sont destinés à la ventilation. Ne les couvrez pas, ne les obstruez pas car une réduction de la ventilation peut entraîner une augmentation de la température interne de l'appareil et par voie de conséquence une diminution de sa durée de vie. Ne posez pas l'appareil sur un lit, un canapé, un tapis ou une surface similaire car cela pourrait conduire à l'obstruction des ouvertures de ventilation. Cet appareil n'a pas été conçu pour être encastré; ne l'installez pas dans un endroit clos tel qu'une bibliothèque fermée ou une baie, à moins que la ventilation convenable puisse être assurée conformément aux instructions fournies par le fabricant.
11. Alimentation—Cet appareil ne doit être alimenté qu'à partir d'une source conforme à l'indication que porte la plaquette signalétique. Si vous ne connaissez pas la nature de la source, prenez conseil du distributeur ou de la compagnie d'électricité.

12. Protection du cordon d'alimentation—Le cordon d'alimentation doit cheminer de manière qu'on ne puisse pas le piétiner, ni qu'il soit écrasé par un meuble ou un objet lourd. Examinez soigneusement le cheminement du cordon d'alimentation près de la prise secteur et au point de sortie de l'appareil.
13. Le panneau de l'écran plasma est en verre. Il peut donc être brisé par la chute de l'appareil, ou par un choc. En cas de casse du panneau, veillez à ne pas être blessé par les débris.
14. Surcharge—Ne surchargez pas les prises secteur ou les rallonges. Cela peut entraîner un incendie, ou encore vous exposer à une secousse électrique.
15. Introduction d'objets étrangers ou de liquide—N'introduisez aucun objet dans les ouvertures de l'appareil. Des tensions élevées existent à l'intérieur de l'appareil, en sorte que le contact d'un objet avec les points portés à haute tension peut entraîner un incendie, ou encore vous exposer à une secousse électrique. Pour les mêmes raisons, ne renversez ni eau ni autre liquide sur l'appareil.
16. Entretien—Ne tentez pas de réparer cet appareil par vous-même. La dépose des capots peut vous exposer à des tensions dangereuses ou à d'autres risques. Faites entretenir l'appareil par du personnel qualifié pour cela.
17. Réparations—Dans l'un des cas ci-dessous, débranchez la fiche du cordon d'alimentation et faites vérifier ou réparer l'appareil par du personnel qualifié pour cela.
 - a. Le cordon ou la fiche d'alimentation sont endommagés.
 - b. Un liquide a été renversé sur l'appareil, ou encore un objet étranger a été introduit dans l'appareil par une de ses ouvertures.
 - c. L'appareil a été exposé à la pluie ou à l'eau.
 - d. L'appareil est tombé, ou sa carrosserie a été endommagée.
 - e. Le fonctionnement anormal de l'appareil est évident. Toute anomalie de fonctionnement visible justifie que l'appareil soit apporté à un service après-vente.
18. Pièces de rechange—Si une pièce doit être remplacée, assurez-vous auprès du service de réparation qu'elle le sera par la pièce prescrite par le fabricant ou une pièce ayant des caractéristiques et des performances identiques. L'utilisation d'une pièce non conforme à l'originale peut entraîner un incendie, ou vous exposer à une secousse électrique ou à d'autres dangers.
19. Contrôle de sécurité—Après toute intervention sur cet appareil, exigez du service de réparation qu'il effectue un contrôle de sécurité afin de s'assurer que l'appareil peut être utilisé sans danger.
20. Fixation à un mur ou au plafond—Si l'appareil doit être fixé à un mur ou au plafond, assurez-vous que cela sera exécuté conformément à la méthode conseillée par le fabricant.
21. Sources de chaleur—Gardez l'appareil loin des appareils de chauffage (radiateurs, poêles) et des appareils qui dégagent de la chaleur (y compris les amplificateurs).
22. Débranchez la fiche du cordon d'alimentation avant d'effectuer le raccordement des enceintes (pour le PDP-6072HD/PDP-5072HD/PDP-6071HD/PDP-5071HD/PDP-6070HD/PDP-5070HD uniquement).
23. Veillez à ce que le système d'écran plasma ne soit pas heurté. Un choc ou un impact pourraient provoquer la rupture du panneau, ce qui pourrait entraîner un incendie ou causer des blessures.
24. N'exposez pas le système d'écran plasma à la lumière directe du soleil pendant une longue période. Les caractéristiques optiques du panneau avant protecteur seraient modifiées, ce qui se traduirait par des décolorations et des déformations.
25. L'écran plasma pèse environ 51,5 kg (113,6 livres) dans le cas du PDP-6072HD/PDP-6071HD/PDP-6070HD, 41,7 kg (92 livres.) dans le cas du PDP-5072HD/PDP-5071HD/PDP-5070HD (y compris le support et les enceintes) et environ 31,5 kg (69,5 livres.) dans le cas du PDP-4272HD/PDP-4271HD/PDP-4270HD (y compris le support). En raison de sa faible profondeur, cet appareil est instable et doit être déballé, transporté et installé par au moins deux personnes et en faisant usage des poignées prévues à cet effet.

Précautions d'installation

Observez les précautions suivantes si vous effectuez une installation mettant en œuvre des accessoires tels que l'applique optionnelle.

Si vous utilisez les appliques ou les accessoires optionnels

- Demandez au revendeur d'effectuer l'installation.
- Servez-vous des boulons fournis.
- Pour de plus amples détails concernant cette question, reportez-vous au mode d'emploi qui accompagne l'applique optionnelle (ou les accessoires équivalents).

Si vous utilisez d'autres accessoires

- Consultez le revendeur.
- Les six trous de fixation suivants (quatre trous pour le PDP-6072HD/PDP-6071HD/PDP-6070HD) peuvent être utilisés pour l'installation:

Vue de dos (PDP-6072HD/PDP-6071HD/PDP-6070HD)

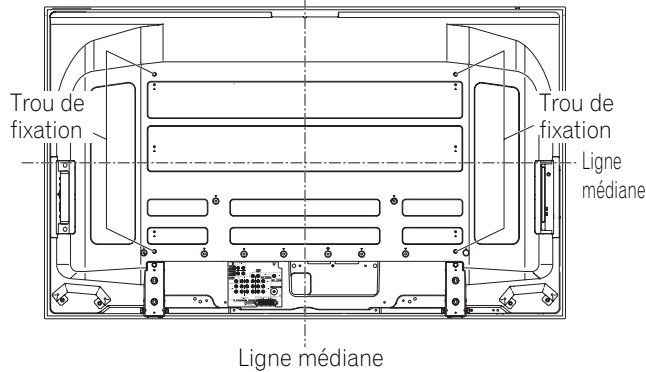

Vue de dos (PDP-5072HD/PDP5071HD/PDP5070HD)

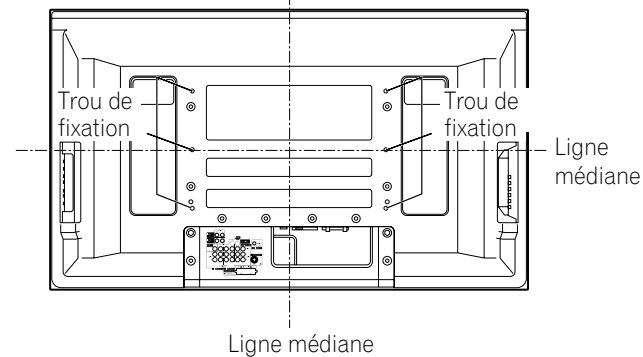

Vue de dos (PDP-4272HD/PDP4271HD/PDP4270HD)

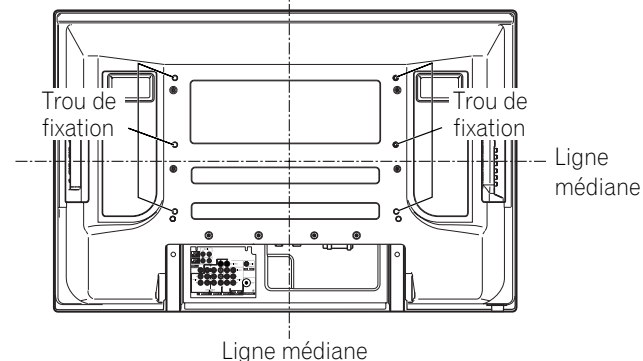

Vue de côté

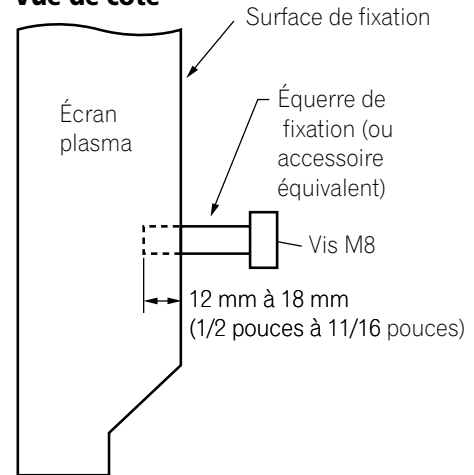

⚠ DANGER

- Veillez à utiliser au moins 4 trous de fixation symétriquement par rapport aux lignes médianes verticale et horizontale.
- Utilisez des vis M8 qui pénètrent de 12 mm à 18 mm (1/2 pouce à 11/16 pouce) dans la surface de pose de l'écran plasma. Consultez la vue de côté ci-dessus.
- Veillez à ne pas obstruer les événements d'aération qui se trouvent à l'arrière de l'écran plasma.
- L'écran plasma doit être installé sur une surface plane car il comporte du verre.
- Les trous autres que ceux mentionnés ci-dessus sont uniquement destinés à des produits spécifiques. Ne les utilisez pas pour effectuer le montage d'appareils non spécifiés.

✎ REMARQUE

- Nous ne saurions trop vous conseiller d'utiliser les accessoires PIONEER de fixation.
- PIONEER ne saurait être tenue responsable des blessures ou dommages matériels qui résulteraient de l'utilisation d'accessoires de fixation autres que ceux conçus et fabriqués par PIONEER.

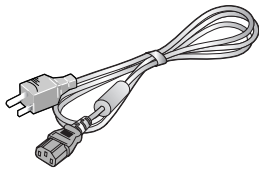

Cordon d'alimentation (2 m/6,6 pieds)

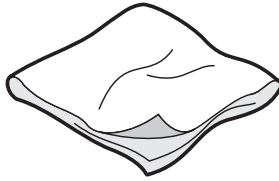

Chiffon de nettoyage

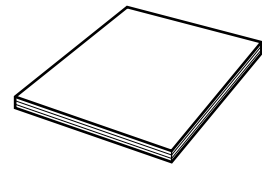

Mode d'emploi

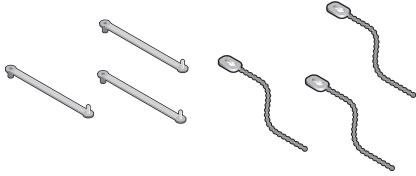

Collier rapide x 3

Collier à œil x 3

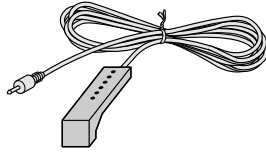

Câble G-LINK (3 m/9,8 pieds)

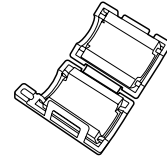

Noyau de ferrite

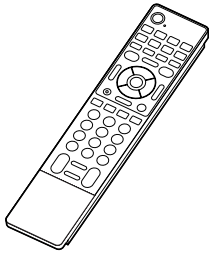

Boîtier de télécommande

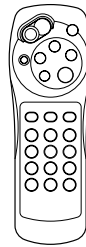
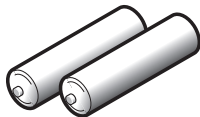
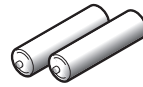
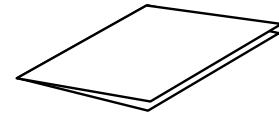
Télécommande simplifiée*
(pour le PDP-6071HD/PDP-5071HD/
PDP-4271HD uniquement)Clé hexagonale x 1
(Taille diagonale: 6 mm)Pile AA x 2
(Pile alcaline pour le
boîtier de télécommande)Pile AAA x 2
(Pile au manganèse pour la
télécommande simplifiée)
(pour le PDP-6071HD/PDP-5071HD/
PDP-4271HD uniquement)

Carte de garantie

Étiquette de position des prises
(à utiliser lors du montage de l'écran plasma sur le mur)
(PDP-6072HD/PDP-6071HD/PDP-6070HD uniquement)

Accessoires pour enceinte

(pour le PDP-5072HD/PDP-5071HD/PDP-5070HD uniquement)

Pièces de fixation pour le montage des enceintes

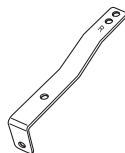
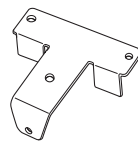
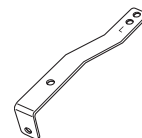

Câble d'enceinte x 2

Applique pour le
côté droitApplique pour
le centreApplique pour le
côté gaucheVis de montage des
enceintes
(M5 x 10 mm: Noir) x 9

* Les touches utilisées uniquement pour les opérations de base se trouvent sur la télécommande simplifiée. Vous pouvez l'utiliser si nécessaire.

Écran plasma

Vue avant/latérale

(PDP-6072HD/PDP-6071HD/PDP-6070HD)

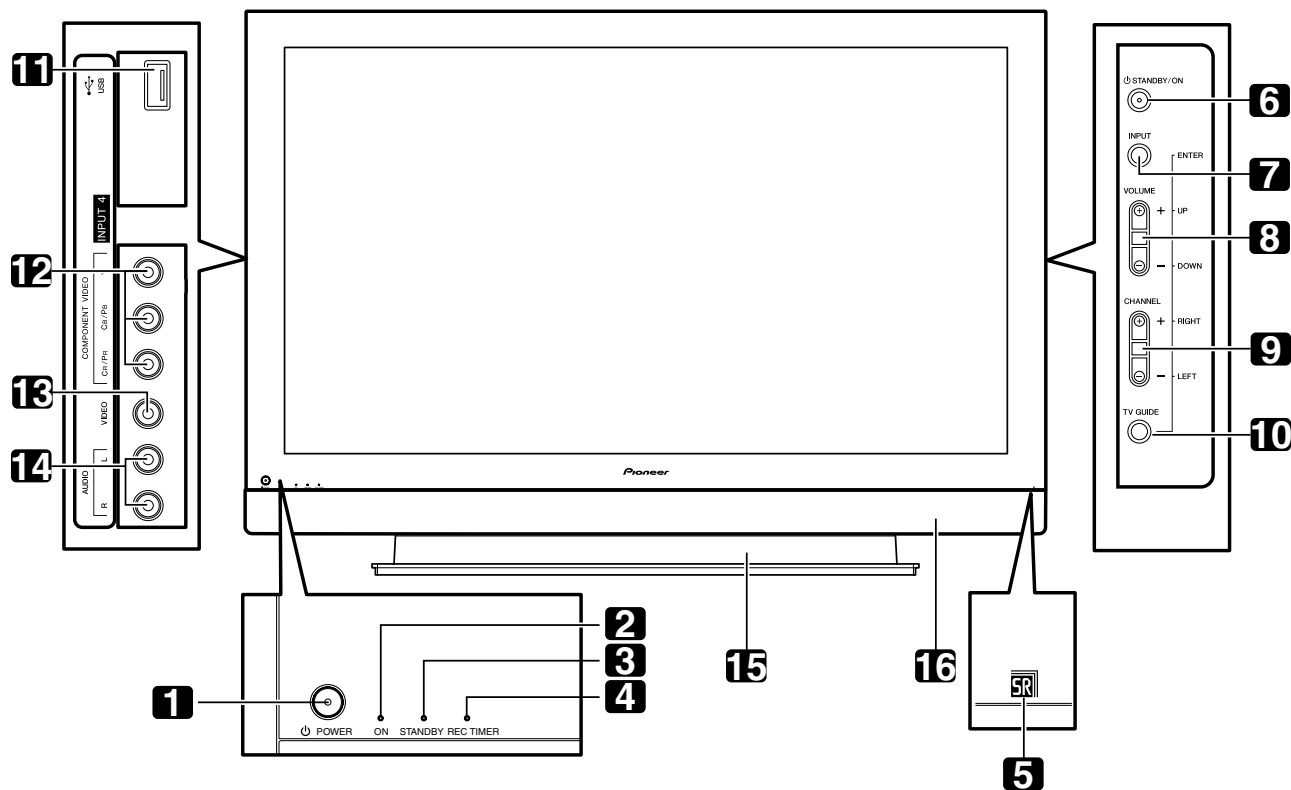

- | | |
|--|--|
| <p>1 Touche POWER
(Voir page 32.)</p> <p>2 Témoin POWER ON
(Voir page 32.)</p> <p>3 Témoin STANDBY
(Voir page 32.)</p> <p>4 Témoin REC TIMER</p> <p>5 Capteur de télécommande</p> <p>(Vue latérale)</p> <p>6 Touche STANDBY/ON</p> <p>7 Touche INPUT (Touche ENTER*)</p> <p>8 Touches VOLUME UP/DOWN (Touches UP/DOWN*)</p> <p>9 Touches CHANNEL UP/DOWN (Touches LEFT/RIGHT*)</p> | <p>10 Touche TV GUIDE*</p> <p>11 Port USB</p> <p>12 Prises INPUT 4 (COMPONENT VIDEO: Y, C_B/P_B, C_R/P_R)</p> <p>13 Prise INPUT 4 (VIDEO)</p> <p>14 Prises INPUT 4 (AUDIO)</p> <p>15 Support: PDK-TS15 pour le PDP-6072HD
PDK-TS15U pour le PDP-6071HD/
PDP-6070HD</p> <p>16 Enceintes: PDP-S41
Pour en savoir plus, reportez-vous au mode d'emploi fourni avec le socle ou les enceintes.</p> |
|--|--|

Les touches repérées par des astérisques (*) peuvent commander le système TV Guide On Screen™.

Vue avant/latérale
(PDP-5072HD/PDP-5071HD/PDP-5070HD)

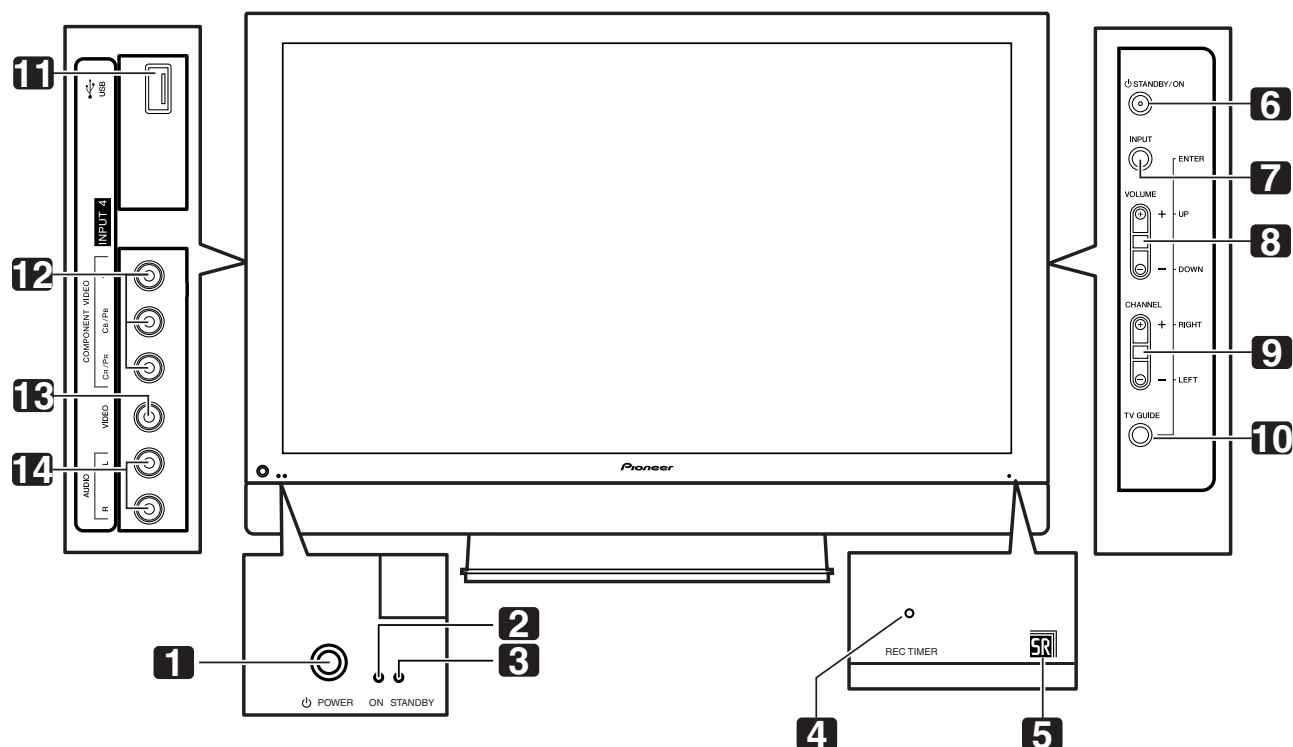

- 1 Touche **POWER**
(Voir page 32.)
- 2 Témoin **POWER ON**
(Voir page 32.)
- 3 Témoin **STANDBY**
(Voir page 32.)
- 4 Témoin **REC TIMER**
- 5 Capteur de télécommande

(Vue latérale)

- 6 Touche **STANDBY/ON**
- 7 Touche **INPUT** (Touche **ENTER***)
- 8 Touches **VOLUME UP/DOWN** (Touches **UP/DOWN***)
- 9 Touches **CHANNEL UP/DOWN** (Touches **LEFT/RIGHT***)
- 10 Touche **TV GUIDE***
- 11 Port **USB**
- 12 Prises **INPUT 4** (**COMPONENT VIDEO**: Y, CB/PB, CR/PR)
- 13 Prise **INPUT 4** (**VIDEO**)
- 14 Prises **INPUT 4** (**AUDIO**)

Les touches repérées par des astérisques (*) peuvent commander le système TV Guide On Screen™.

Vue avant/latérale
(PDP-4272HD/PDP-4271HD/PDP-4270HD)

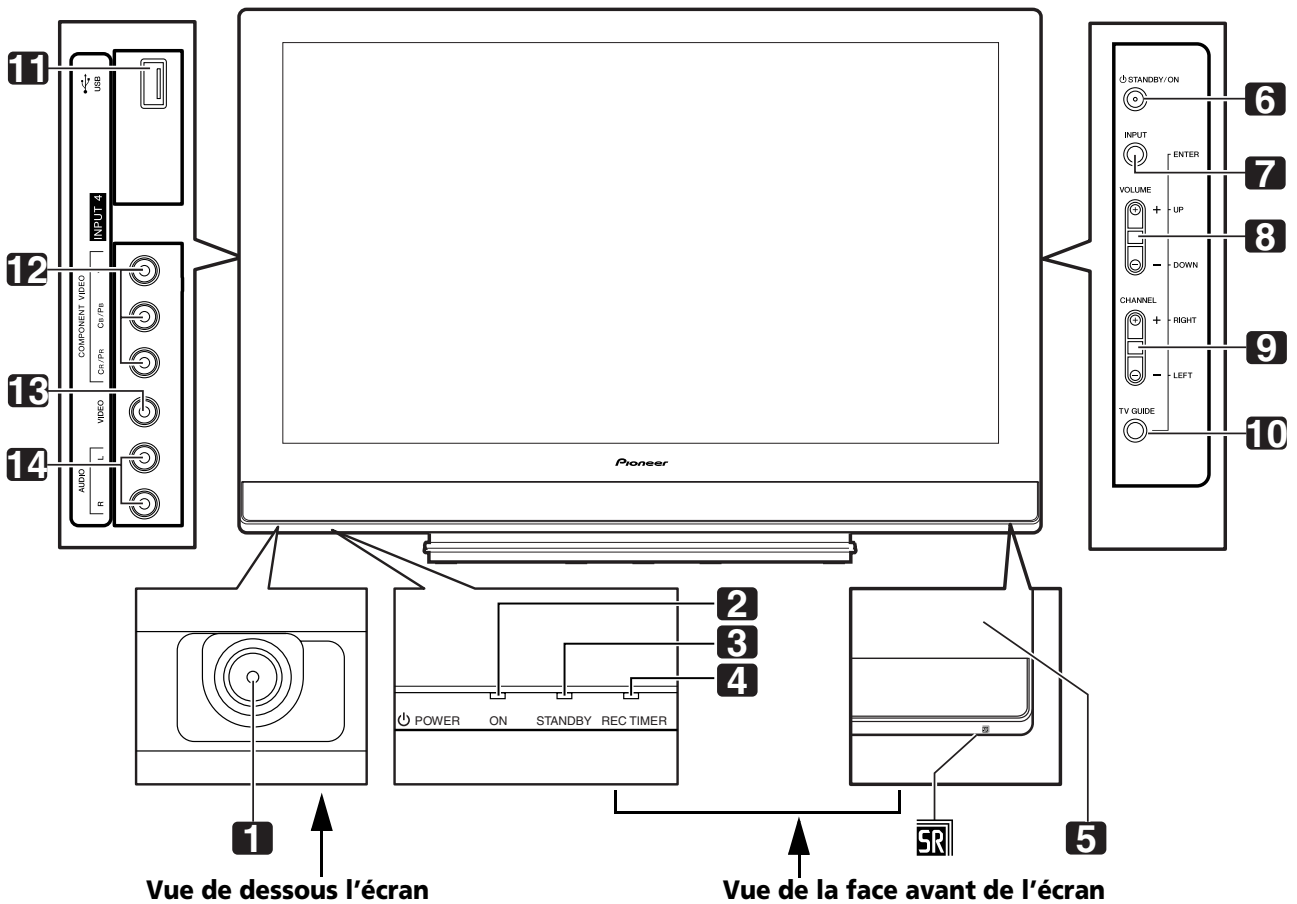

- 1** Touche **POWER**
(Voir page 32.)
- 2** Témoin **POWER ON**
(Voir page 32.)
- 3** Témoin **STANDBY**
(Voir page 32.)
- 4** Témoin **REC TIMER**
- 5** Capteur de télécommande

(Vue latérale)

- 6** Touche **STANDBY/ON**
- 7** Touche **INPUT** (Touche **ENTER***)
- 8** Touches **VOLUME UP/DOWN** (Touches **UP/DOWN***)
- 9** Touches **CHANNEL UP/DOWN** (Touches **LEFT/RIGHT***)
- 10** Touche **TV GUIDE***
- 11** Port **USB**
- 12** Prises **INPUT 4** (**COMPONENT VIDEO**: Y, Cb/Pb, Cr/Pr)
- 13** Prise **INPUT 4 (VIDEO)**
- 14** Prises **INPUT 4 (AUDIO)**

Les touches repérées par des astérisques (*) peuvent commander le système **TV Guide On Screen™**.

Vue de dos

(PDP-6072HD/PDP-6071HD/PDP-6070HD)

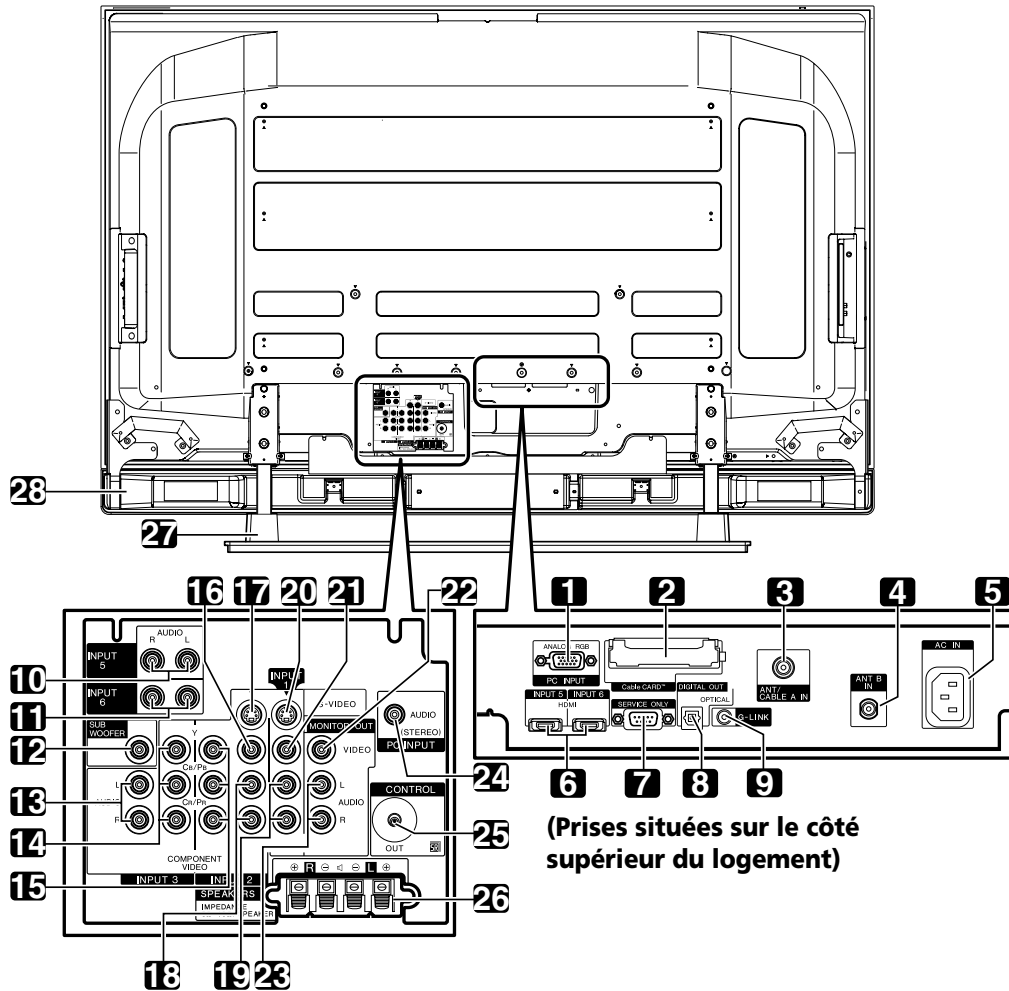

(Prises situées sur le côté supérieur du logement)

- | | | | |
|----|--|----|--|
| 1 | Prise PC INPUT (ANALOG RGB) | 16 | Prise INPUT 2 (VIDEO) |
| 2 | Fente CableCARD™ | 17 | Prise INPUT 2 (S-VIDEO) |
| 3 | Prise ANT/CABLE A IN | 18 | Prises INPUT 2 (AUDIO) |
| 4 | Prise ANT B IN | 19 | Prises INPUT 1 (AUDIO) |
| 5 | Prise AC IN | 20 | Prise INPUT 1 (S-VIDEO) |
| 6 | Prises HDMI (INPUT 5/INPUT 6) | 21 | Prise INPUT 1 (VIDEO) |
| 7 | Prise RS-232C (utilisée pour la mise au point usine) | 22 | Prise MONITOR OUT (VIDEO) |
| 8 | Prise DIGITAL OUT (OPTICAL) | 23 | Prises MONITOR OUT (AUDIO) |
| 9 | Prise G-LINK | 24 | Prise PC INPUT (AUDIO) |
| 10 | Prises INPUT 5 (AUDIO) | 25 | Prises CONTROL OUT |
| 11 | Prises INPUT 6 (AUDIO) | 26 | Prises pour les enceintes (gauche/droite) |
| 12 | Prise SUB WOOFER | 27 | Support: PDK-TS15 pour le PDP-6072HD
PDK-TS15U pour le PDP-6071HD/
PDP-6070HD |
| 13 | Prises INPUT 3 (AUDIO) | 28 | Enceintes: PDP-S41 |
| 14 | Prises INPUT 3 (COMPONENT VIDEO: Y, CB/PB, CR/PR) | | Pour en savoir plus, reportez-vous au mode d'emploi fourni avec le socle ou les enceintes. |
| 15 | Prises INPUT 2 (COMPONENT VIDEO: Y, CB/PB, CR/PR) | | |

Vue de dos
(PDP-5072HD/PDP-5071HD/PDP-5070HD)

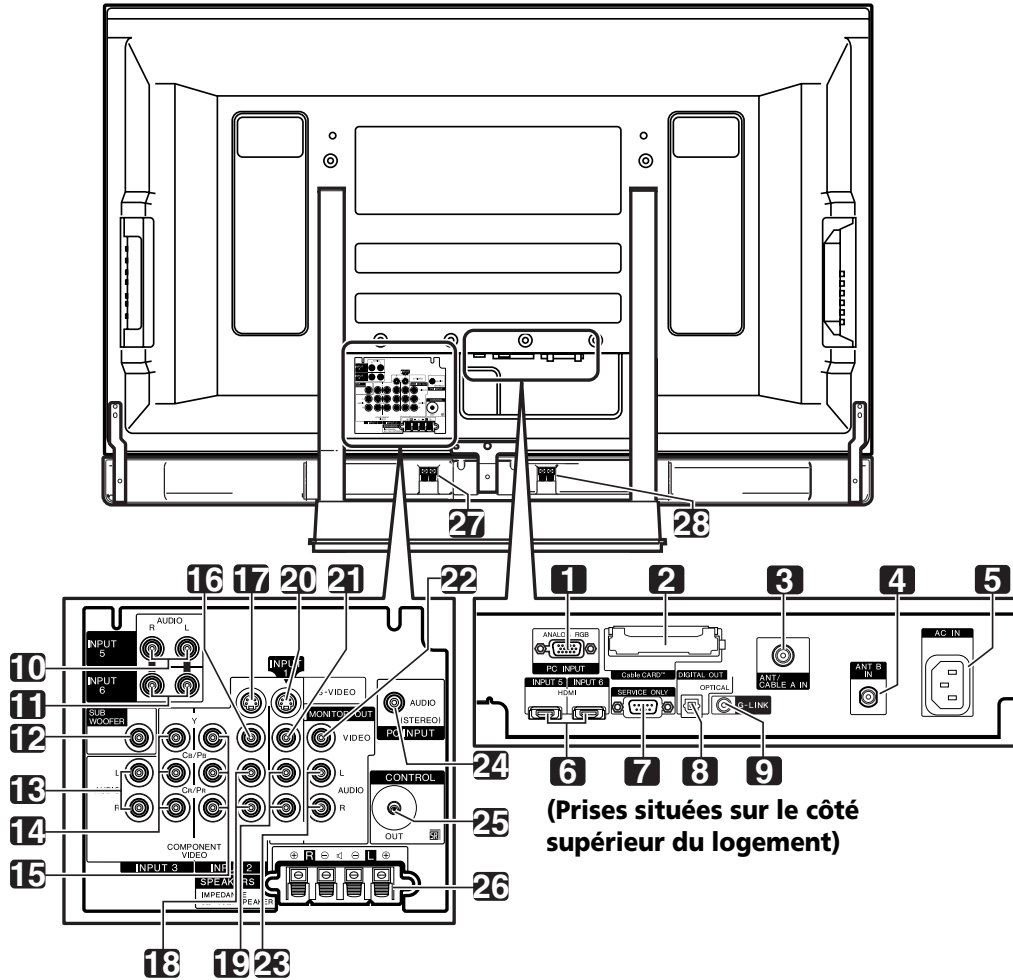

- | | |
|--|---|
| <ul style="list-style-type: none"> 1 Prise PC INPUT (ANALOG RGB) 2 Fente CableCARD™ 3 Prise ANT/CABLE A IN 4 Prise ANT B IN 5 Prise AC IN 6 Prises HDMI (INPUT 5/INPUT 6) 7 Prise RS-232C (utilisée pour la mise au point usine) 8 Prise DIGITAL OUT (OPTICAL) 9 Prise G-LINK 10 Prises INPUT 5 (AUDIO) 11 Prises INPUT 6 (AUDIO) 12 Prise SUB WOOFER 13 Prises INPUT 3 (AUDIO) 14 Prises INPUT 3 (COMPONENT VIDEO: Y, CB/PB, CR/PR) | <ul style="list-style-type: none"> 15 Prises INPUT 2 (COMPONENT VIDEO: Y, CB/PB, CR/PR) 16 Prise INPUT 2 (VIDEO) 17 Prise INPUT 2 (S-VIDEO) 18 Prises INPUT 2 (AUDIO) 19 Prises INPUT 1 (AUDIO) 20 Prise INPUT 1 (S-VIDEO) 21 Prise INPUT 1 (VIDEO) 22 Prise MONITOR OUT (VIDEO) 23 Prises MONITOR OUT (AUDIO) 24 Prise PC INPUT (AUDIO) 25 Prises CONTROL OUT 26 Prises pour les enceintes (gauche/droite) 27 Prise SPEAKER (R) (côté enceinte) 28 Prise SPEAKER (L) (côté enceinte) |
|--|---|

Vue de dos

(PDP-4272HD/PDP-4271HD/PDP-4270HD)

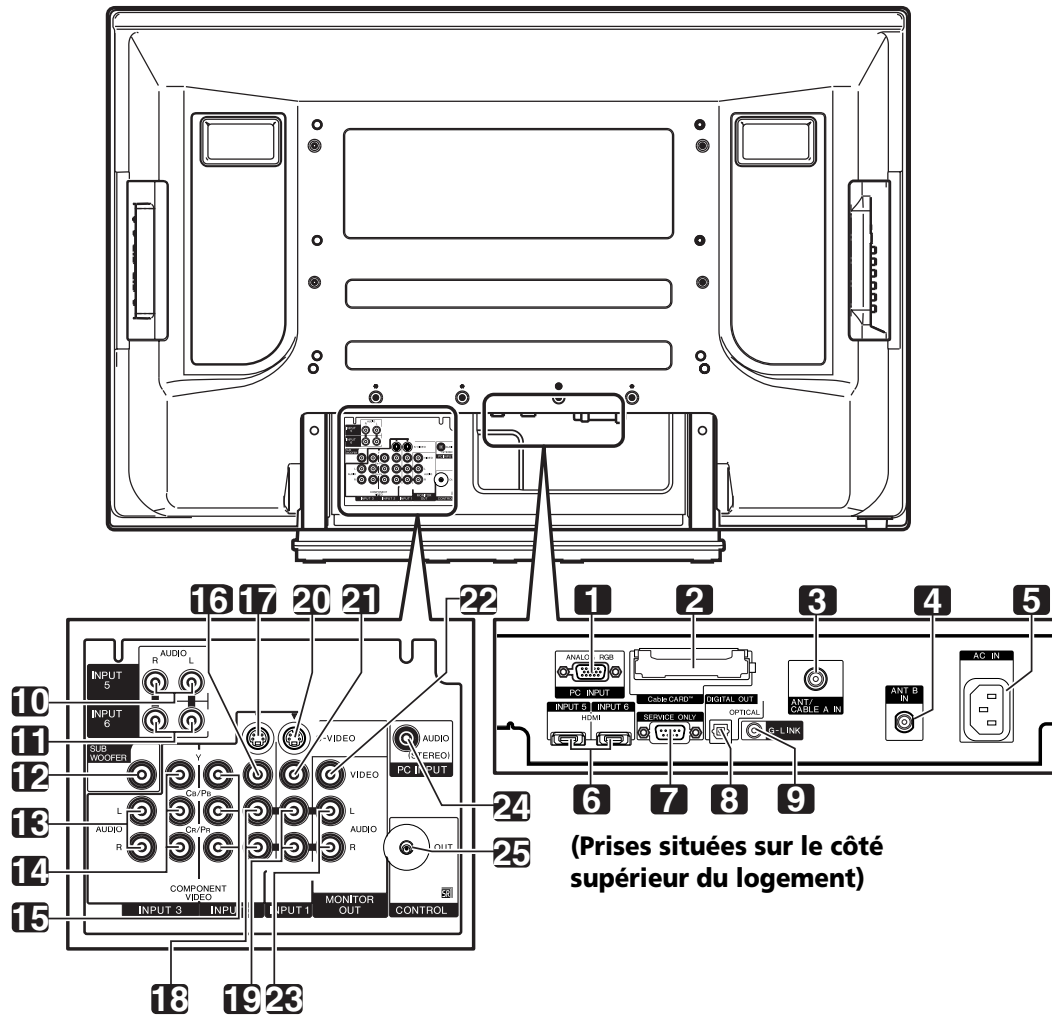

(Prises situées sur le côté supérieur du logement)

- | | | | |
|----|--|----|---|
| 1 | Prise PC INPUT (ANALOG RGB) | 15 | Prises INPUT 2 (COMPONENT VIDEO: Y, CB/PB, CR/PR) |
| 2 | Fente CableCARD™ | 16 | Prise INPUT 2 (VIDEO) |
| 3 | Prise ANT/CABLE A IN | 17 | Prise INPUT 2 (S-VIDEO) |
| 4 | Prise ANT B IN | 18 | Prises INPUT 2 (AUDIO) |
| 5 | Prise AC IN | 19 | Prises INPUT 1 (AUDIO) |
| 6 | Prises HDMI (INPUT 5/INPUT 6) | 20 | Prise INPUT 1 (S-VIDEO) |
| 7 | Prise RS-232C (utilisée pour la mise au point usine) | 21 | Prise INPUT 1 (VIDEO) |
| 8 | Prise DIGITAL OUT (OPTICAL) | 22 | Prise MONITOR OUT (VIDEO) |
| 9 | Prise G-LINK | 23 | Prises MONITOR OUT (AUDIO) |
| 10 | Prises INPUT 5 (AUDIO) | 24 | Prise PC INPUT (AUDIO) |
| 11 | Prises INPUT 6 (AUDIO) | 25 | Prises CONTROL OUT |
| 12 | Prise SUB WOOFER | | |
| 13 | Prises INPUT 3 (AUDIO) | | |
| 14 | Prises INPUT 3 (COMPONENT VIDEO: Y, CB/PB, CR/PR) | | |

Boîtier de télécommande

Cette partie décrit les fonctions des touches disponibles lorsque le sélecteur de mode est sur la position TV. Pour les touches de commande des autres appareils, reportez-vous à "Utilisation du boîtier de télécommande pour agir sur d'autres appareils" à partir de la page 87.

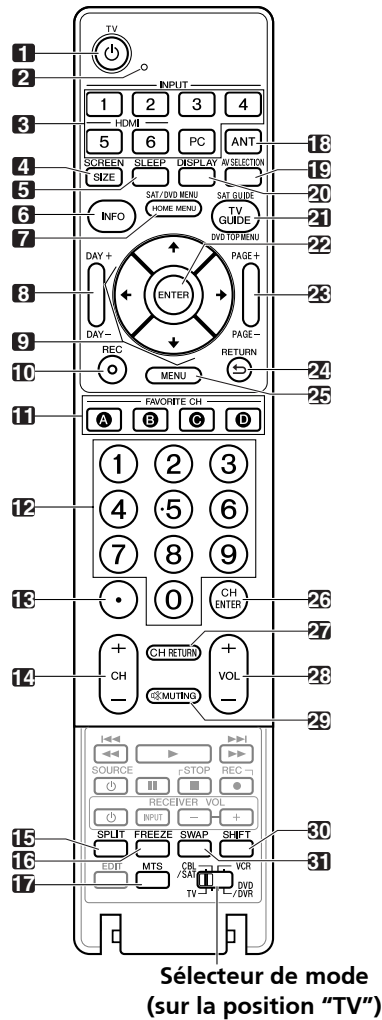

Télécommande simplifiée (PDP-6071HD/PDP-5071HD/PDP-4271HD uniquement)

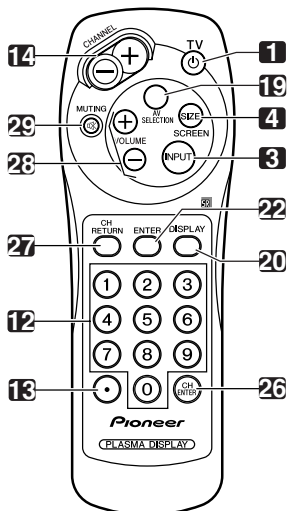

- 1 **TV** : Le système d'écran plasma est mis en service ou en veille à l'aide de cette touche.
- 2 Diode de confirmation de transmission
- 3 **INPUT**: Ces touches assurent la sélection de la source pour le système d'écran plasma. (INPUT 1, INPUT 2, INPUT 3, INPUT 4, INPUT 5, INPUT 6 et PC) (Avec la télécommande simplifiée, cette touche **INPUT** permet de commuter parmi ANT-A, ANT-B, INPUT 1, INPUT 2, INPUT 3, INPUT 4, INPUT 5, INPUT 6 et PC.)
- 4 **SCREEN SIZE**: Sélection d'un format d'image.
- 5 **SLEEP**: Cette touche règle la minuterie de mise en veille.
- 6 **INFO**: Cette touche permet d'afficher une bannière de chaîne pendant que l'on regarde une émission de télévision. Quand le système TV Guide On Screen™ est en service, cette touche permet d'afficher les informations (s'il en existe) relatives à la chaîne mise en surbrillance.
- 7 **HOME MENU**: Cette touche affiche la page de menu.
- 8 **DAY +/-**: Ces touches permettent de passer au jour suivant ou précédent des listes d'émission dans le service LISTINGS du système TV Guide On Screen™.
- 9 **↑/↓/←/→**: Cette commande sélectionne un poste d'un menu.
- 10 **REC**: Quand on utilise le système TV Guide On Screen™, cette touche permet de démarrer l'enregistrement avec un magnétoscope connecté.
- 11 **FAVORITE CH (A, B, C, D)**: Ces touches sélectionnent une chaîne pré-réglée parmi quatre. Pour de plus amples détails concernant les chaînes favorites, reportez-vous à la page 49. Tandis que vous regardez la télévision, vous pouvez passer d'une chaîne à l'autre au moyen des touches **A, B, C** et **D**.
- 12 **0 - 9**: Ces touches sélectionnent une chaîne.
- 13 **•(point)**: Cette touche provoque la saisie d'un point.
- 14 **CH +/-**: Ces touches sélectionnent une chaîne.
- 15 **SPLIT**: Cette touche permet d'afficher deux images, une image dans une image ou une seule image.
- 16 **FREEZE**: Cette touche gèle une image animée. Appuyez une nouvelle fois sur cette touche pour annuler.
- 17 **MTS**: Cette touche permet de choisir entre MTS ou SAP ou la langue en fonction du programme regardé.
- 18 **ANT**: Cette touche sélectionne l'antenne (A, B). Reportez-vous à la page 29 pour les détails.
- 19 **AV SELECTION**: Cette touche sélectionne les réglages audio et vidéo. (En mode AV: STANDARD, DYNAMIQUE, CINÉMA, JEU, UTILISATEUR. En mode PC: STANDARD, UTILISATEUR.)
- 20 **DISPLAY**: Cette touche affiche les informations sur la chaîne.
- 21 **TV GUIDE**: Cette touche permet d'afficher le système TV Guide On Screen™.
- 22 **ENTER**: Cette touche exécute une commande.
- 23 **PAGE +/-** (pour le système TV Guide On Screen™): Ces touches permettent de faire défiler l'écran de liste d'émissions verticalement.
- 24 **RETURN**: Cette touche rétablit la page de menu précédente.
- 25 **MENU**: Cette touche permet d'afficher un menu dans le système TV Guide On Screen™.
- 26 **CH ENTER**: Cette touche valide un numéro de chaîne.
- 27 **CH RETURN**: Cette touche donne un retour à la chaîne précédente. Quand le système TV Guide On Screen™ est affiché, cette touche est désactivée.
- 28 **VOL +/-**: Ces touches règlent le volume.
- 29 **MUTING**: Cette touche coupe le son.
- 30 **SHIFT**: Cette touche déplace la petite image dans le cas d'une image dans une image.
- 31 **SWAP**: Cette touche permet de passer d'une image à l'autre lorsque 2 images ou une image dans une image sont affichées.

Touches lumineuses du boîtier de télécommande (boîtier de télécommande principal uniquement)

Toutes ces touches sur le boîtier de télécommande sont lumineuses et accumulent et stockent la lumière. Cela permet d'accéder rapidement aux fonctions souhaitées quand vous utilisez l'appareil dans un endroit sombre.

REMARQUE

- Pour utiliser le boîtier de télécommande, dirigez-le vers l'écran plasma.
- Pour de plus amples détails concernant les touches qui ne figurent pas sur cette page, reportez-vous aux pages 81 à 90.

Installation de l'écran plasma

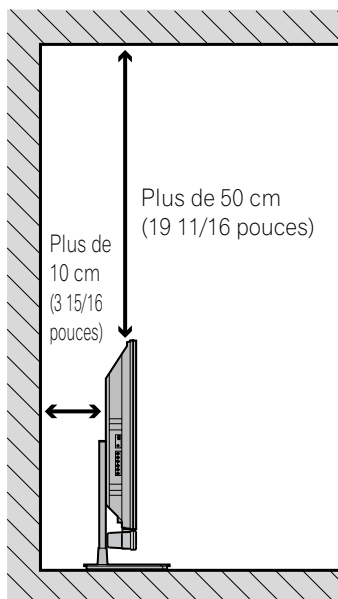

Emplacement

- Évitez que l'écran ne soit exposé à la lumière directe du soleil. Veillez à ce qu'il soit convenablement ventilé.
- Le poids de l'écran plasma étant élevé, faites-vous aider si vous devez le déplacer.

REMARQUE

- Ménagez un espace suffisant au-dessus et à l'arrière pour garantir une ventilation adéquate de l'arrière de l'appareil.

Déplacement de l'écran plasma

(PDP-6072HD/PDP-6071HD/PDP-6070HD)

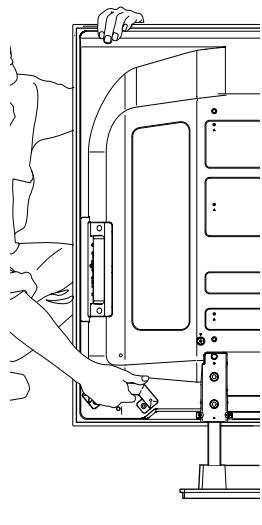

Support: PDK-TS15 pour le PDP-6072HD
PDK-TS15U pour le PDP-6071HD/PDP-6070HD

Enceintes: PDP-S41

Pour en savoir plus, reportez-vous au mode d'emploi fourni avec le socle ou les enceintes.

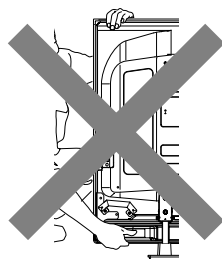

REMARQUE

- Ne portez pas l'écran en le tenant par les enceintes.
- Avant de déplacer l'écran plasma, assurez-vous de retirer d'abord les enceintes. Ne portez pas l'écran en le tenant par les pièces de fixation de montage des enceintes.

(PDP-5072HD/PDP-5071HD/PDP-5070HD)

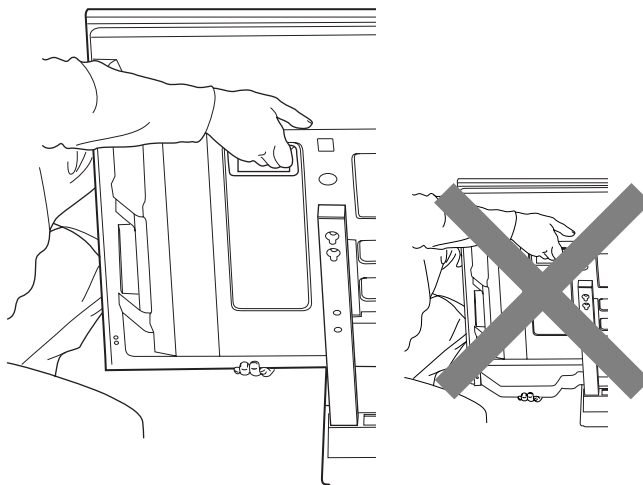

REMARQUE

- Ne portez pas l'écran en le tenant par les enceintes.
- Avant de déplacer l'écran plasma, assurez-vous de retirer d'abord les enceintes. Ne portez pas l'écran en le tenant par les pièces de fixation de montage des enceintes.

(PDP-4272HD/PDP-4271HD/PDP-4270HD)

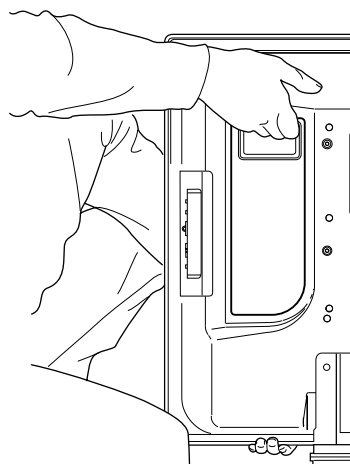

DANGER

Lors de l'installation sur une étagère, etc., fixez l'écran plasma.

Installation des enceintes PIONEER (PDP-5072HD/PDP-5071HD/PDP-5070HD)

DANGER

- Si vous souhaitez déplacer l'écran plasma, assurez-vous de retirer d'abord les enceintes. De plus, ne déplacez pas l'écran en le tenant par les pièces de fixation de montage. Cela pourrait entraîner des blessures ou des dommages à l'appareil.

À propos des enceintes

- Afin d'éviter d'endommager les enceintes à la suite d'une surcharge à l'entrée, veuillez respecter les précautions suivantes:
 - N'utilisez pas les enceintes avec un autre appareil que l'écran plasma. Cela pourrait entraîner des dommages ou un incendie.
 - Assurez-vous de mettre hors tension des appareils connectés et de retirez le cordon d'alimentation de la prise secteur murale quand vous changez la connexion ou la méthode d'installation.
 - Quand vous utilisez une fonction de commande de la tonalité pour accentuer les sons aigus, n'augmentez pas trop le volume de l'amplificateur.
- Manipulez les enceintes avec précaution, car la grille et le boîtier peuvent être endommagés ou cassés s'ils sont soumis à de forts impacts externes.
- Placer un téléviseur ou un moniteur à tube cathodique à proximité des enceintes peut entraîner des interférences ou une déformation des couleurs. Si cela se produit, éloignez le moniteur des enceintes.

Installation

- L'ensemble d'enceintes est large et peut devenir instable s'il est installé par une seule personne. Cela peut entraîner des blessures ou des dommages à l'appareil. Par conséquent, il doit être assemblé et installé par au moins deux personnes.
- Lors de l'installation des enceintes, n'utilisez aucune autre vis que celles fournies avec l'appareil; sinon les enceintes pourraient se détacher de l'appareil et tomber.
- Lors de l'installation des enceintes, serrez les vis solidement.
- Assurez-vous de mettre hors tension des appareils connectés et de retirez le cordon d'alimentation de la prise secteur murale quand vous changez la connexion ou la méthode d'installation.

REMARQUE

- Avant d'installer les enceintes, assurez-vous que le support de table PIONEER est attaché à l'écran plasma.

PDP-5072HD/PDP-5071HD/PDP-5070HD avec les enceintes installées (avec le support de table PIONEER)

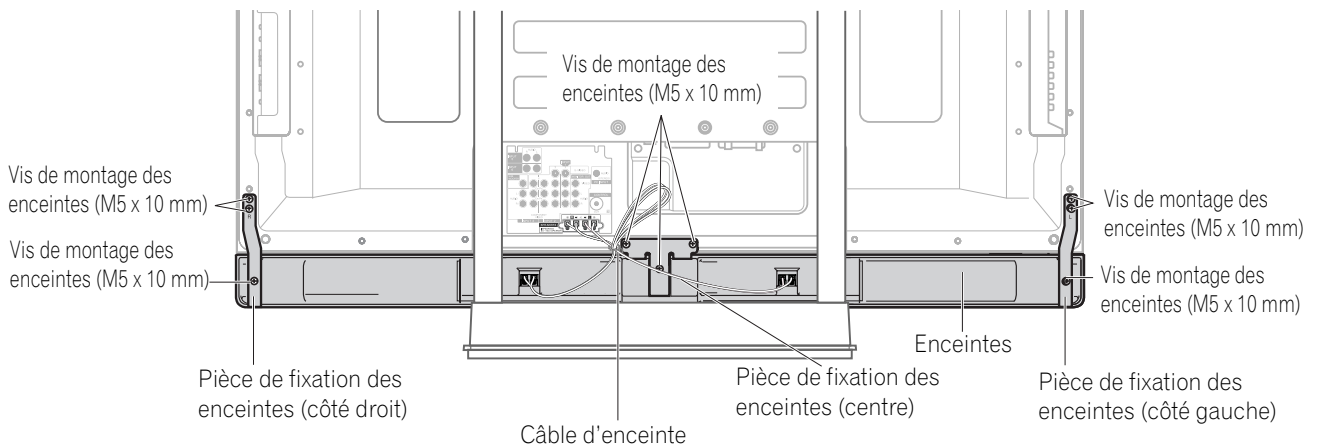

1. Attachez les pièces de fixation de montage des enceintes à l'arrière de l'écran plasma.

- Attachez les pièces de fixation des côtés droit et gauche en bas à droite et à gauche sur le panneau arrière de l'écran plasma en utilisant les vis fournies.

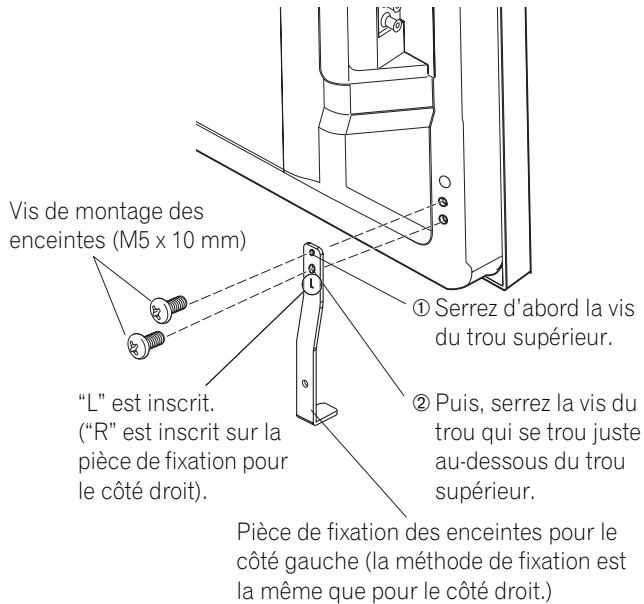

2. Attachez la pièce de fixation centrale, en bas au centre du panneau arrière de l'écran plasma.

- Attachez la pièce de fixation centrale, en bas au centre du panneau arrière de l'écran plasma en utilisant les deux vis fournies.

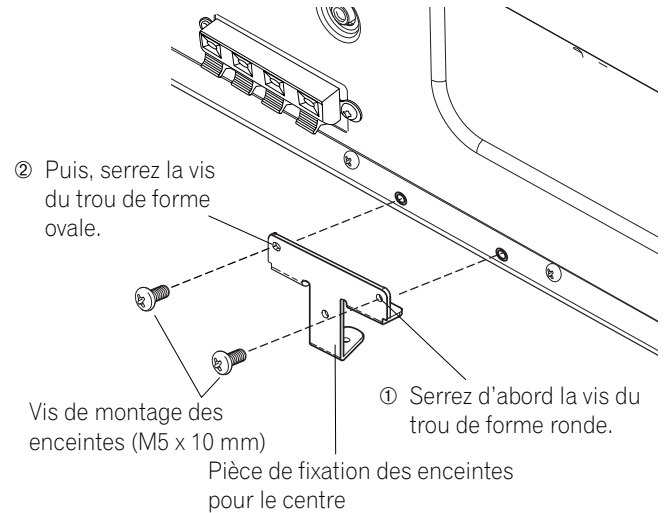

REMARQUE

- Voir page 24 pour la procédure de montage des enceintes lors de l'utilisation d'un support mural.

3. Fixez les enceintes sur les pièces de fixation de montage dans la direction correcte.

- Assurez-vous de ne pas monter les enceintes à l'envers.

⚠ DANGER

- Pour empêcher que les enceintes et/ou le support de table soient endommagés en se frappant l'un à l'autre, fixez les enceintes aux pièces de fixation en vérifiant leur emplacement. Comme il est facile de frapper le support, utilisez la feuille de protection dans laquelle les enceintes étaient enveloppées et placez-la entre les enceintes et le support.
- Si les pièces de fixation de montage des enceintes ne s'emboîtent pas correctement à l'arrière des enceintes, ajustez l'angle d'insertion.

Pour des raisons graphiques, le support de table n'est pas représenté sur l'illustration.

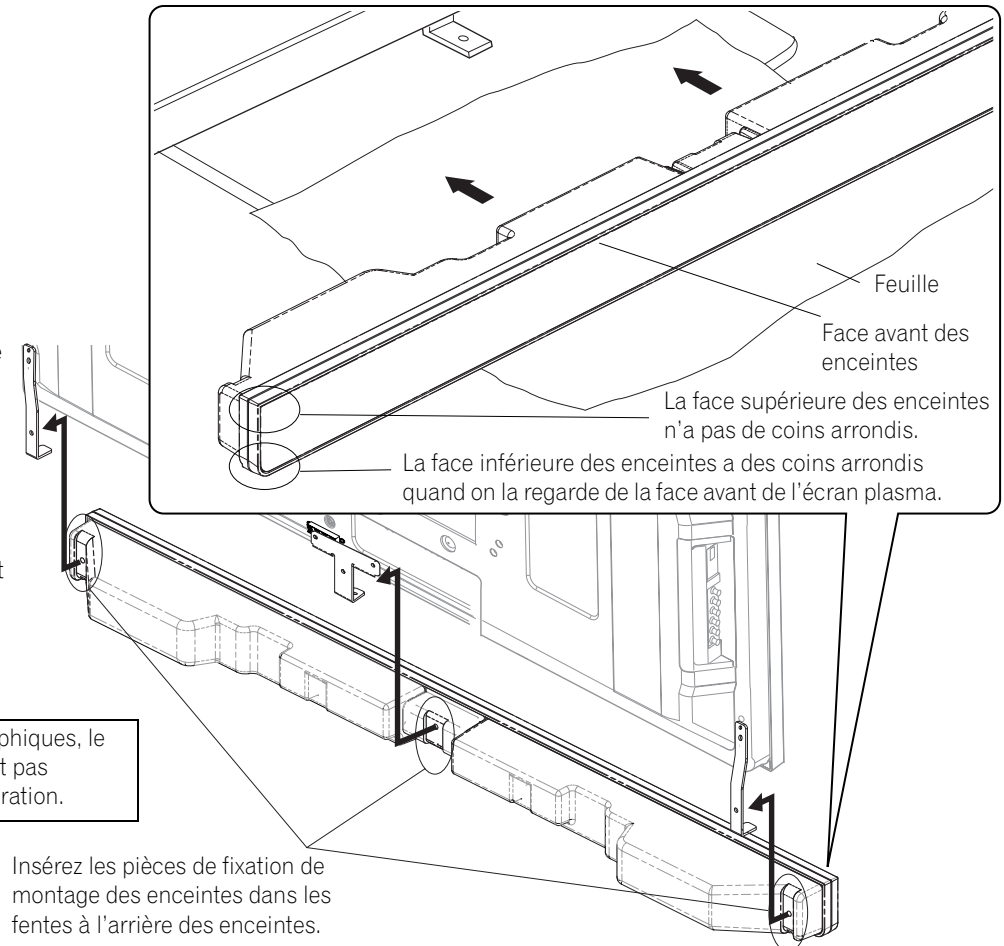

4. Fixez les pièces de fixation de montage des enceintes avec les vis fournies.

Attachez d'abord l'enceinte au centre puis sur les deux côtés avec les vis fournies.

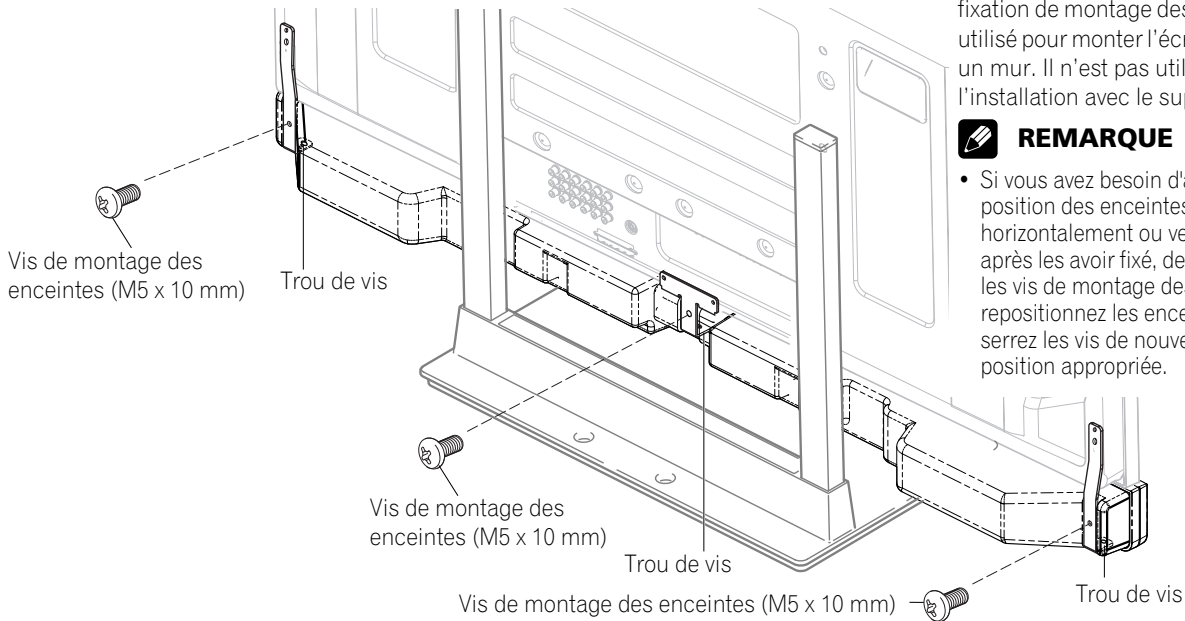

Le trou de vis en bas des pièces de fixation de montage des enceintes est utilisé pour monter l'écran plasma sur un mur. Il n'est pas utilisé lors de l'installation avec le support.

REMARQUE

- Si vous avez besoin d'ajuster la position des enceintes horizontalement ou verticalement après les avoir fixé, desserrez d'abord les vis de montage des enceintes, repositionnez les enceintes puis serrez les vis de nouveau dans la position appropriée.

5. Connectez les câbles d'enceinte fournis à l'arrière de l'écran plasma.

Connectez les câbles correctement en respectant les polarités de l'écran plasma et des prises d'enceintes, c'est-à-dire, le câble ⊕ aux prises ⊕ et le câble ⊖ aux prises ⊖. Pour le faire, connectez le câble avec une ligne grise à la prise ⊕ et le câble blanc à la prise ⊖.

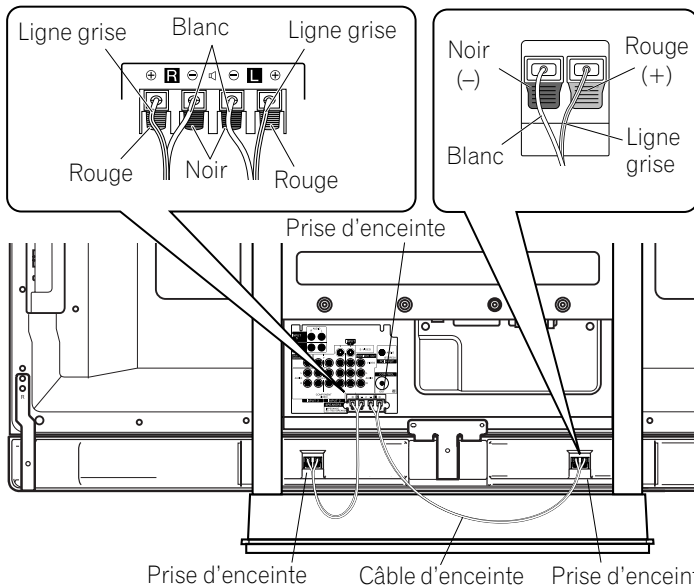

6. Connectez l'autre extrémité des câbles d'enceinte aux enceintes.

Connectez les câbles correctement en respectant les polarités de l'écran plasma et des prises d'enceintes, c'est-à-dire, le câble ⊕ aux prises ⊕ et le câble ⊖ aux prises ⊖. Pour le faire, connectez le câble avec une ligne grise à la prise ⊕ et le câble blanc à la prise ⊖.

- Faites pression sur le levier et insérez l'extrémité du câble.
- Quand vous relâchez le levier, il serre le câble d'enceinte.

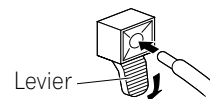

REMARQUE

- Si vous insérez le câble d'enceinte trop loin et que l'isolant touche la prise d'enceinte, vous risquez de n'entendre aucun son.
- Vérifiez si l'extrémité des câbles d'enceinte est solidement connectée aux prises en tirant légèrement sur le câble, une fois les connexions terminées. Une connexion lâche peut être la cause de coupures de son ou de bruits.

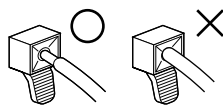

- S'il y a un court-circuit dans les câbles + et - causé par un fil à nu, une charge excessive peut être appliquée à l'écran plasma et l'appareil peut s'arrêter de fonctionner ou cela peut entraîner un mauvais fonctionnement.
- Une connexion incorrecte des câbles d'enceinte aux prises droite et gauche de l'écran plasma qui ne respecte pas les polarités peut être la cause d'effets sonores stéréo insuffisants, de sons graves médiocres et d'une image sonore instable.

Lors de l'utilisation du support mural:

Installez d'abord l'écran plasma sur le mur avec uniquement les pièces de fixation de montage des enceintes et les câbles d'enceintes attachés à l'écran, puis attachez les enceintes.

1. Connectez les câbles d'enceinte fournis à l'arrière de l'écran plasma.**2. Placez l'écran plasma sur les pièces de fixation du support mural.**

Pour les détails, reportez-vous au mode d'emploi fourni avec le support mural.

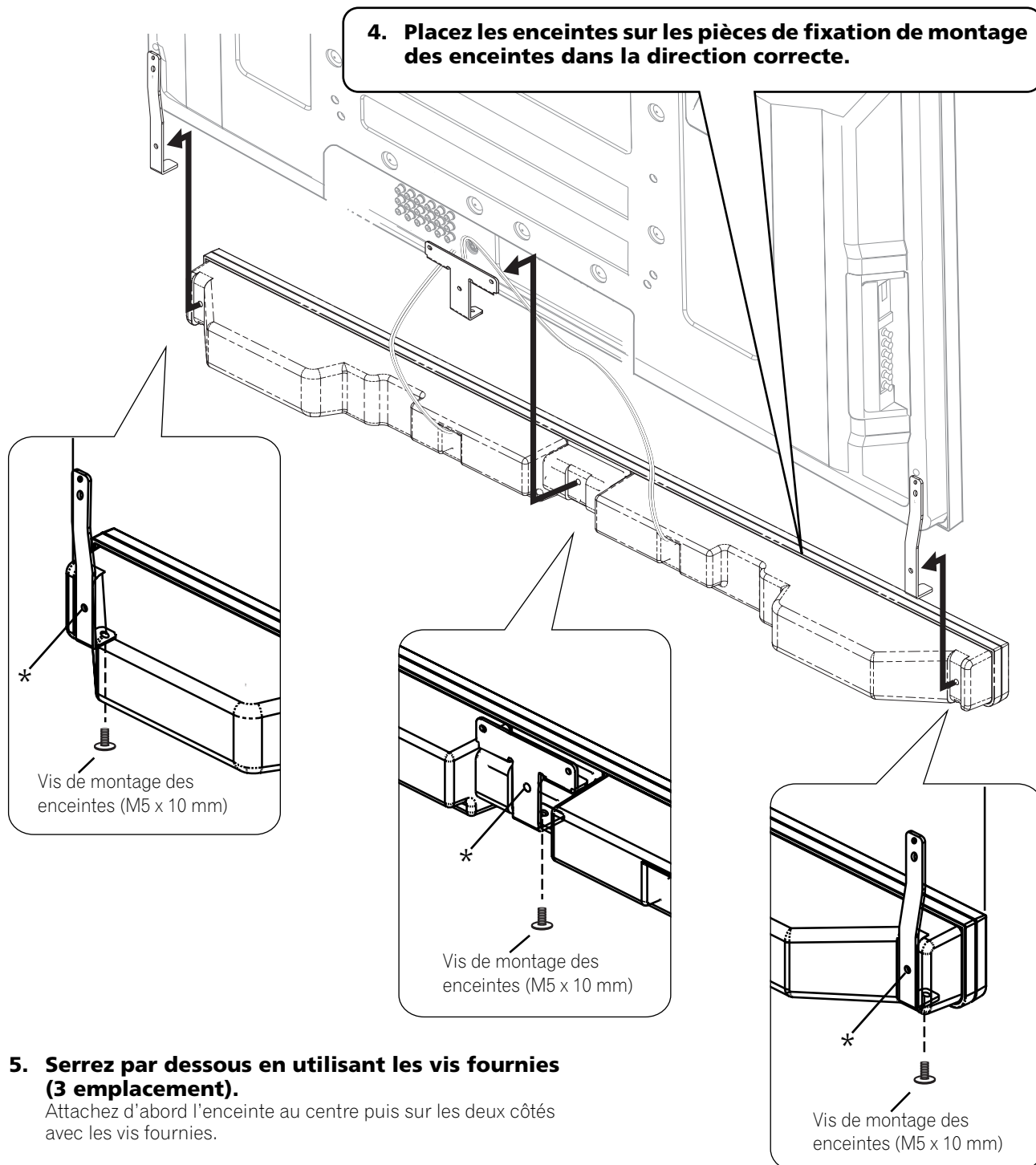
3. Connectez l'autre extrémité des câbles d'enceinte aux enceintes.**4. Placez les enceintes sur les pièces de fixation de montage des enceintes dans la direction correcte.****5. Serrez par dessous en utilisant les vis fournies (3 emplacement).**

Attachez d'abord l'enceinte au centre puis sur les deux côtés avec les vis fournies.

Le trou de vis en bas des supports de montage des enceintes (indiqué par une astérisque) n'est pas utilisé lors de l'installation de l'écran plasma sur un mur.

! DANGER

- Faites attention de ne pas vous blesser avec les pièces de fixation des enceintes pendant l'installation ou le câblage.

Préparation

Pour empêcher l'écran plasma de se renverser

Lors de l'installation, veillez à prendre toutes les précautions nécessaires pour empêcher l'écran plasma de se renverser.

Fixation sur une table ou au sol

A l'aide de vis disponibles dans le commerce, fixez l'écran plasma comme montré sur l'illustration.

REMARQUE

Pour fixer l'écran plasma sur une table ou au sol, utilisez des vis d'un diamètre nominal de 6 mm (1/4 pouce) et d'au moins 20 mm (13/16 pouce) de longueur.

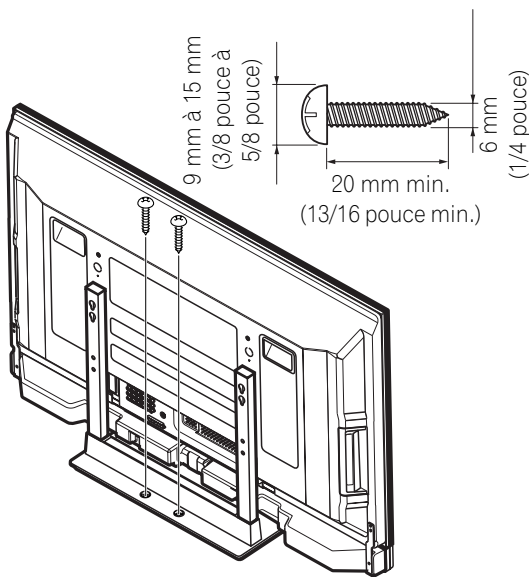

DANGER

Une table ou une zone du sol d'une résistance suffisante doit toujours être utilisée pour soutenir l'écran plasma. Le non respect de cette consigne peut donner lieu à un accident corporel et à un endommagement physique.

Lors de l'installation de l'écran plasma, veuillez prendre les mesures de sécurité nécessaires pour l'empêcher de tomber ou de se renverser en cas d'urgence, tel que tremblement de terre ou accident.

Si vous ne prenez pas ces précautions, l'écran plasma risque de tomber ou de se renverser et de causer des blessures.

Les vis, crochets, chaînes et autres ferrures que vous utilisez pour fixer l'écran plasma pour l'empêcher de se renverser diffèrent suivant la composition et l'épaisseur de la surface sur laquelle il sera fixé.

Sélectionnez les vis, crochets, chaînes et autres ferrures qui conviennent après avoir contrôlé la surface attentivement pour déterminer son épaisseur et sa composition et après avoir consulté un installateur professionnel si nécessaire.

Fixation à un mur

1. Fixez des boulons (crochets) de sécurité à l'écran plasma.
2. Utilisez de robustes câbles pour le fixer correctement et solidement à un mur, un pilier ou tout autre élément solide.

- Effectuez cette opération de la même façon sur les côtés gauche et droit.

REMARQUE

Utilisez des crochets, câbles et ferrures disponibles dans le commerce.
Crochets recommandés: diamètre nominal de 8 mm (3/8 pouce), longueur de 12 mm à 15 mm (1/2 pouce à 5/8 pouce)

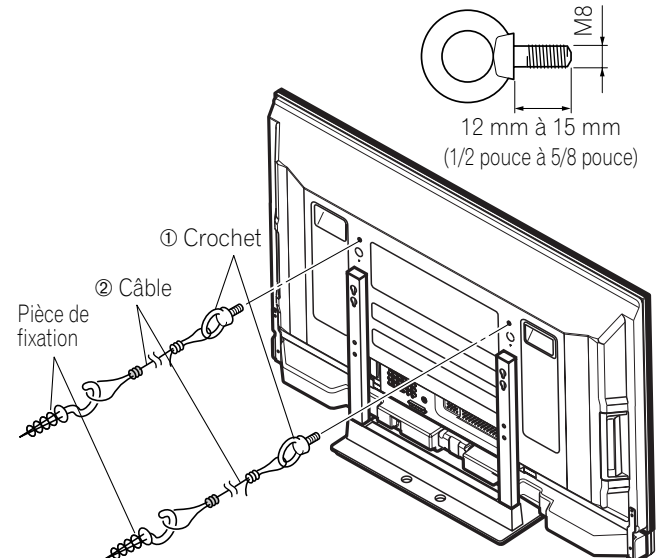

Pose et dépose du support PIONEER

L'écran plasma est livré avec le support de table PIONEER déjà fixé. Vous pouvez aussi installer l'écran sur une étagère en détachant le support. La méthode de pose/dépose du support varie en fonction de l'appareil.

! DANGER

Cet appareil peut uniquement être utilisé avec le support fourni. L'utilisation de tout autre support peut donner lieu à une instabilité pouvant être la cause d'un accident et de blessures.

PDP-5072HD/PDP-5071HD/PDP-5070HD

! DANGER

Le poids d'un écran plasma de 50 pouces est d'environ 34,1 kg (75,2 livres), il n'a qu'une faible épaisseur et il est instable. Par conséquent, il doit être assemblé et installé par au moins deux personnes.

Dépose du support

Si vous déposez le support avant d'avoir installé les enceintes, commencez à l'étape 2.

- 1 Détachez les enceintes fournies si elles ont déjà été installées.
 - Pour détacher les enceintes, retirez les câbles des enceintes à l'arrière et les vis à l'arrière des enceintes puis retirez les enceintes.

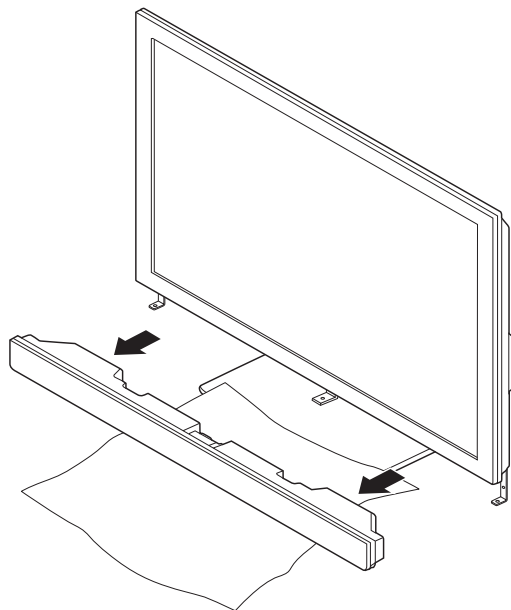

- Utilisez la feuille de protection dans laquelle les enceintes ont été livrées et placez-la entre les enceintes et le support.
 - Assurez-vous de retirer les pièces de fixation des enceintes.
- 2 Avec l'écran plasma posé à plat, desserrez et retirez les deux boulons d'installation ① en utilisant la clé hexagonale fournie.

- 3 Desserrez à moitié les deux boulons d'installation ② en utilisant la clé hexagonale fournie.

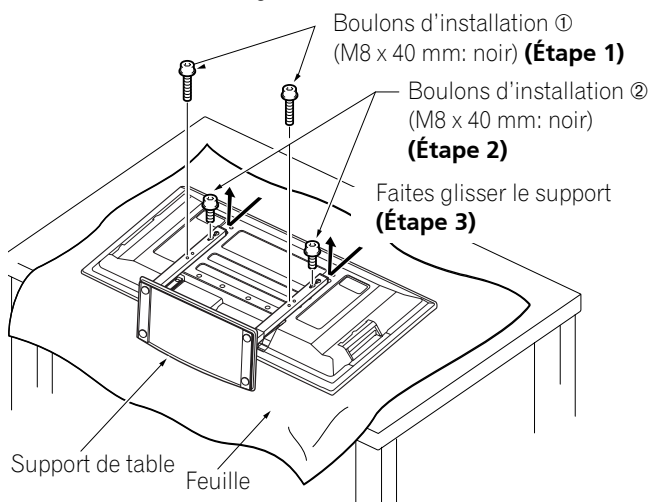

- 4 Tout en tenant le support solidement, faites glisser vers le bas les deux boulons d'installation ② dans la direction indiquée par les flèches et retirez-les.

! REMARQUE

- Assurez-vous de conserver les boulons d'installation ① et ② qui ont été retirés car ils seront nécessaires pour réattacher le support à l'écran plasma.
- Placez une feuille ou un couvercle de protection pour protéger l'écran des rayures ou de tout dommage.
- Travaillez uniquement avec l'écran plasma couché à plat sur une table ou une surface similaire.
- Quand vous couchez l'écran plasma, faites attention de ne pas le rayer ni de l'endommager.

Remise en place du support

Si l'écran plasma est monté sans les enceintes fournies, commencez à partir de l'étape 2.

- 1 Détachez les enceintes fournies si l'écran plasma est monté sur le mur avec les enceintes attachées.
 - Pour détacher les enceintes, retirez les câbles des enceintes à l'arrière et les vis au-dessous des enceintes puis retirez les enceintes.

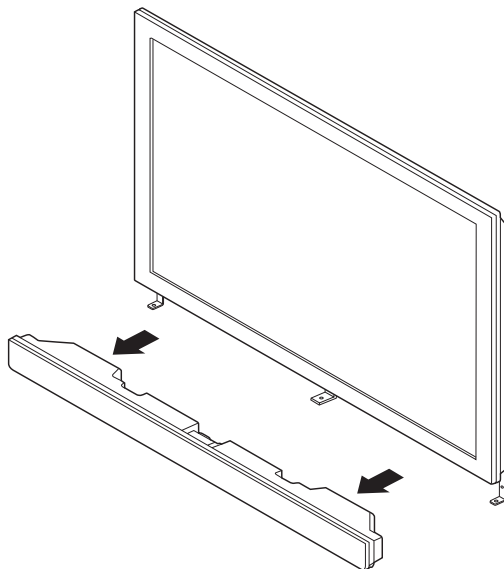

2 Avec l'écran plasma couché à plat, insérez et fixez les deux boulons d'installation ② (M8 x 20 mm: noir) dans les trous "a" situés au centre du boîtier de l'écran plasma.

- Pour le moment, serrez ces boulons ② uniquement jusqu'à ce que les filets ne soient plus visibles quand on regarde du côté (vous ne pourrez pas attacher l'écran si les boulons sont vissés complètement).

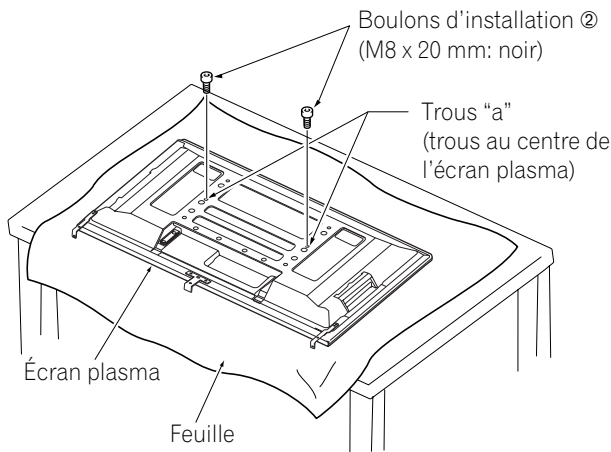
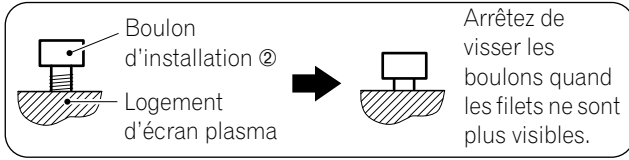

- Assurez-vous de retirer les pièces de fixation des enceintes.

REMARQUE

- Quand vous couchez l'écran plasma, faites attention de ne pas le rayer ni de l'endommager.

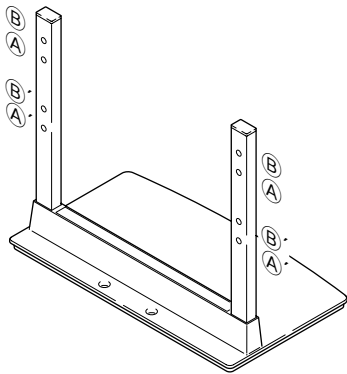

3 Comme montrez sur l'illustration ci-dessus, accrochez les trous des barres du support (barre "B") sur les têtes des boulons d'installation ②, puis faites glisser le support vers le haut de l'écran plasma jusqu'à ce qu'il s'emboîte sur les boulons d'installation ② (une fois attaché à l'écran, le support ne glissera plus que de 19 mm (3/4 pouce)).

4 Faites passer les boulons d'installation ① (M8 x 40 mm: noir) à travers les barres du support et serrez solidement les boulons d'installation en utilisant la clé hexagonale fournie. (Les trous doivent être utilisés avec la combinaison correcte, "B" - "B").

5 Serrez solidement les deux boulons d'installation ② en utilisant la clé hexagonale fournie.

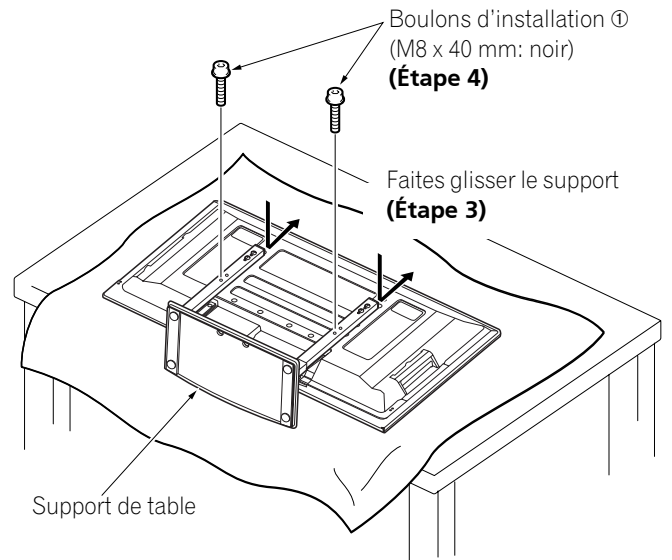

6 Remplacez l'écran plasma droit sur le support.

- Pour l'installation des enceintes, reportez-vous à "Installation des enceintes PIONEER" à la page 20.

REMARQUE

- Insérez les boulons verticalement dans les trous et ne les serrez pas avec plus de force que nécessaire.
- Placez une feuille ou un couvercle de protection pour protéger l'écran des rayures ou de tout dommage.
- Travaillez uniquement avec l'écran plasma couché à plat sur une table ou une surface similaire.
- Déplacez le support de façon que les trous de vis du support et les écrous sur l'écran plasma soient alignés correctement.

PDP-4272HD/PDP-4271HD/PDP-4270HD

! DANGER

Le poids d'un écran plasma de 42 pouces est d'environ 29 kg (64 livres), il n'a qu'une faible épaisseur et il est instable. Par conséquent, il doit être assemblé et installé par au moins deux personnes.

Dépose du support

- 1 Desserrez et retirez les deux boulons d'installation ① en utilisant la clé hexagonale fournie.

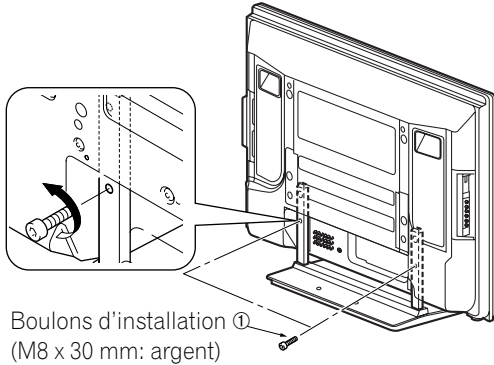

- 2 Desserrez et retirez les deux boulons d'installation ② en utilisant la clé hexagonale fournie.

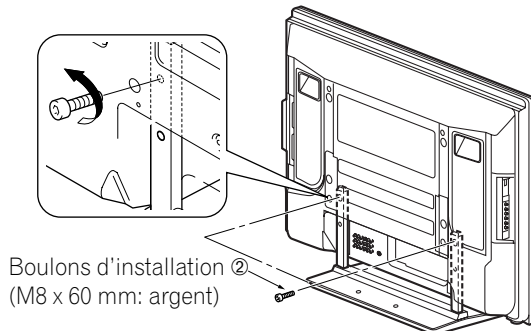

- 3 Retirez l'écran plasma du support.

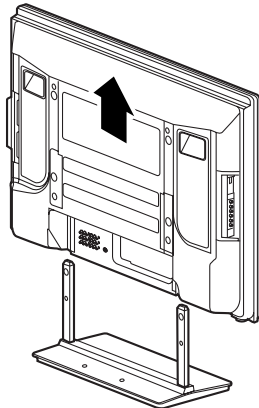

- Assurez-vous de conserver les boulons d'installation ① et ② qui ont été retirés car ils seront nécessaires pour réattacher le support à l'écran plasma.

REMARQUE

- Assurez-vous de faire l'installation sur une surface plate et stable.

Remise en place du support

- 1 Fixez les colonnes de soutien du support sur le bas de l'écran plasma comme indiqué par les flèches, puis insérez-le doucement verticalement.
 - Faites très attention de ne pas insérer les colonnes de soutien du support dans n'importe quelle autre partie de l'écran plasma que les fentes d'insertion du support. Sinon, cela pourrait endommager le panneau de l'écran plasma ou ses prises ou entraîner une déformation du support.

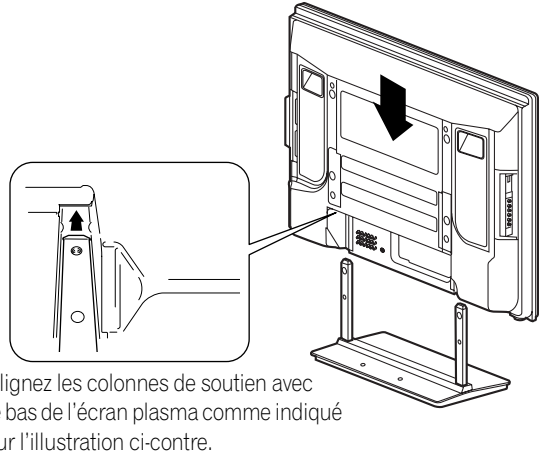

- 2 Attachez l'écran plasma aux points indiqués par les flèches et serrez solidement les boulons d'installation ② en utilisant la clé hexagonale fournie.

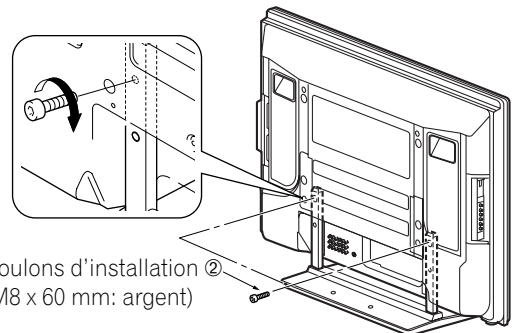

- 3 Serrez solidement les deux boulons d'installation ① en utilisant la clé hexagonale fournie.

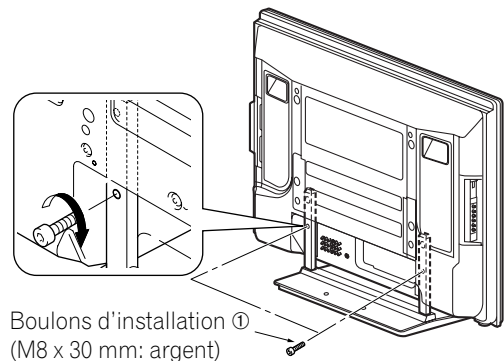
**REMARQUE**

- Assurez-vous de faire l'installation sur une surface plate et stable.
- Insérez les vis verticalement dans les trous et ne les serrez pas avec plus de force que nécessaire.

Connexion des câbles pour les chaînes de télévision numérique et/ou ordinaire

Ce système est muni de deux prises pour l'entrée de signaux de télévision: ANT/CABLE A IN et ANT B IN. La prise ANT/CABLE A IN accepte les signaux de télévision numérique et ordinaire; la prise ANT B IN n'accepte que les signaux de télévision ordinaire. Pour recevoir par câble des canaux de télévision numérique et/ou ordinaire, utilisez la prise ANT/CABLE A IN comme montré. De plus, vous pouvez connecter une antenne à la prise ANT B IN comme montré; utilisez une antenne extérieure pour obtenir des images plus claires. Si l'antenne extérieure est munie d'un câble 75 ohms à connecteur de type F, branchez ce connecteur à la prise d'antenne se trouvant au dos de l'écran plasma.

Connexion d'antennes VHF/UHF et d'un câble

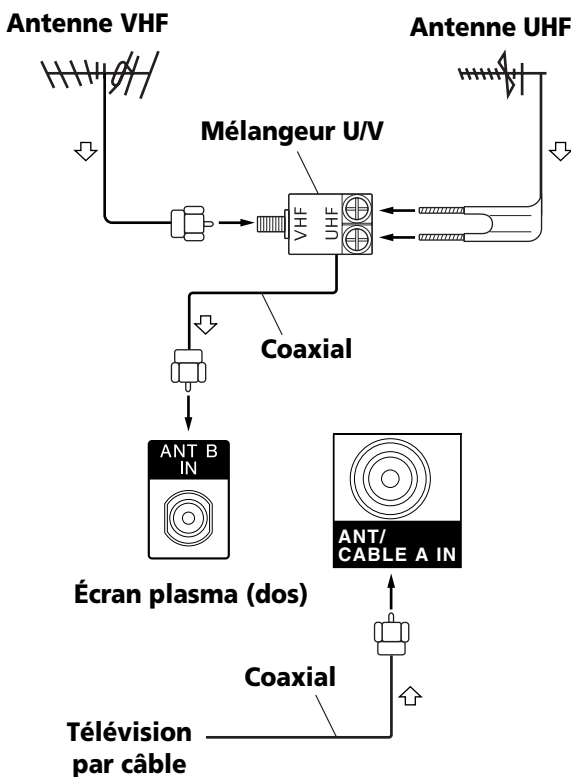

REMARQUE

- Veillez à connecter les câbles coaxiaux comme montré ci-dessus. Si les connexions ne sont pas correctes, la réception des signaux peut s'avérer impossible.
- Pour la réception de chaînes de télévision par câble, veillez à connecter le câble à la prise ANT/CABLE A IN.
- Les prises ANT/CABLE A IN et ANT B IN ne doivent pas recevoir les mêmes signaux. Par exemple, ne connectez pas un système de télévision par câble aux prises ANT/CABLE A IN et ANT B IN à la fois. De façon similaire, ne connectez pas un câble d'une antenne aux prises ANT/CABLE A IN et ANT B IN à la fois.
- TV Guide peut ne pas être disponible dans toutes les régions et n'est pas disponibles avec les systèmes satellite. De plus, quand les fournisseurs de service passeront aux programmes et la diffusion numérique, les données de TV Guide peuvent devenir indisponibles.

Introduction de la carte CableCARD™

L'écran plasma est pourvu d'une fente pour l'introduction d'une carte CableCARD™. Lorsque vous captez, par le câble, une chaîne de télévision numérique ou haute définition, la carte permet d'employer les services POD fournis par la société de câblodistribution; POD est l'abréviation de l'anglais Point of Deployment. Ces services vous donnent accès à diverses informations utiles et sont en texte HTML.

- 1 Assurez-vous que la prise ANT/CABLE A IN a bien été connectée au convertisseur de câble au moyen d'un câble coaxial.
- 2 Saisissez et poussez la languette du couvercle de la fente, à l'arrière gauche de l'écran plasma, et retirez le couvercle en libérant le verrouillage vers le bas.

(Vue de dessous l'écran plasma)

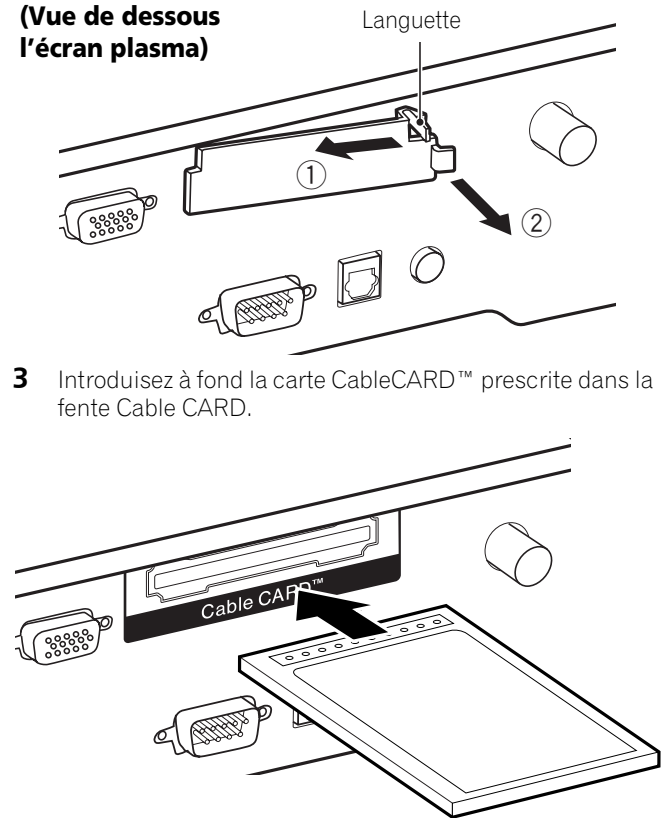

- 3 Introduisez à fond la carte CableCARD™ prescrite dans la fente Cable CARD.

REMARQUE

- Veillez à n'introduire que la carte CableCARD™ prescrite.
- N'introduisez pas de carte PC.
- Quand vous utilisez une carte CableCARD™, il est inutile d'exécuter la présélection automatique de chaîne; la carte CableCARD™ génère automatiquement une liste de chaînes.

Sélection de l'antenne A ou B

Pour sélectionner l'antenne employée pour la réception des signaux, utilisez la touche **ANT** du boîtier de télécommande.

- Tandis que vous recevez une émission, appuyez sur **ANT** pour afficher l'image de l'émission captée par l'autre antenne.
- Appuyer sur la touche **ANT** alors que l'appareil est en mode double affichage (image télévisée et image vidéo) et que TV est sélectionné, provoque l'affichage de l'image télévisée captée par l'autre antenne.
- Appuyer sur la touche **ANT** alors que l'appareil est en mode double affichage et que 2 images de télévision sont affichées, n'a aucun effet.

Préparation du boîtier de télécommande

Mise en place des piles

- 1 Ouvrez le couvercle du logement des piles.

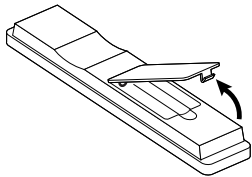

- 2 Mettez les deux piles AA fournies en place en introduisant d'abord le côté portant la borne négative (-).

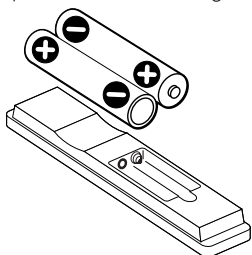

- Respectez les polarités (+) et (-) indiquées dans le logement des piles.

- 3 Fermez le couvercle du logement des piles.

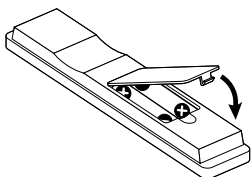

REMARQUE

Pour la télécommande simplifiée, la méthode d'insertion des piles est la même mais le type de piles est différent (deux piles de taille AAA).

Précautions relatives aux piles

- Le boîtier de télécommande ne peut pas agir sur l'appareil si les piles qu'il contient sont épuisées. Dans ce cas, remplacez les piles par des piles neuves.
- Quand vous remplacez les piles, utilisez des piles alcalines pour le boîtier de télécommande principal et des piles au manganèse pour la télécommande simplifiée.
- N'utilisez pas, en même temps, des piles de type différent. Si les types diffèrent, il en est de même des caractéristiques.
- N'utilisez pas en même temps une pile neuve et une pile usagée. Utiliser conjointement une pile neuve et une pile usagée peut se traduire par une réduction de la durée de vie de la pile neuve, ou une fuite de l'électrolyte de la pile usagée.
- Ne laissez pas des piles usagées dans le boîtier de télécommande car une fuite de l'électrolyte pourrait en résulter. En cas de fuite de l'électrolyte, nettoyez soigneusement le logement des piles avec un chiffon.
- Les piles fournies avec cet appareil peuvent avoir une durée de service plus courte que prévue du fait des conditions de stockage.
- Retirez les piles si vous envisagez de ne pas faire usage du boîtier de télécommande pendant longtemps.

Mise au rebut des piles

Pour la mise au rebut des piles, veuillez vous conformer aux règlements locaux ou aux instructions relatives à l'environnement applicables dans votre pays ou votre région.

Portée du boîtier de télécommande

Agissez sur le boîtier de télécommande (principal ou simplifié) en le dirigeant vers le capteur qui est placé à la partie inférieure droite de l'écran plasma. La distance du boîtier au capteur doit être inférieure à 7 mètres (23 pieds) et l'angle du faisceau avec la face de l'écran doit être à 30 degrés, quelle que soit la position du boîtier dans l'espace.

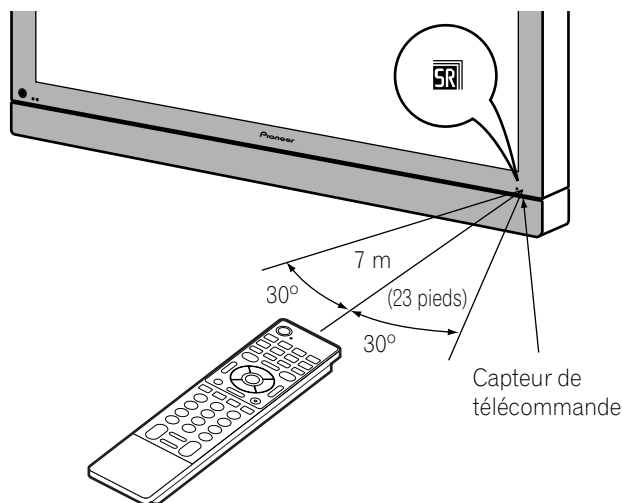

REMARQUE

- Avec le PDP-4272HD/PDP-4271HD/PDP-4270HD, le logo SR est situé en bas à droite des enceintes mais l'emplacement du capteur de télécommande est le même que pour les PDP-6072HD/PDP-6071HD/PDP-6070HD/PDP-5072HD/PDP-5071HD/PDP-5070HD.

Précautions relatives au boîtier de télécommande

- Ne heurtez pas le boîtier de télécommande, ne l'exposez ni à des liquides ni à une forte humidité.
- N'exposez pas le boîtier de télécommande exposé à la lumière directe du soleil car cela pourrait le déformer.
- Le boîtier de télécommande peut être sans effet si le capteur de télécommande de l'écran plasma est éclairé par le soleil ou une vive lumière. Dans une telle situation, vous pouvez soit changer l'emplacement de l'éclairage ou de l'écran plasma, soit approcher le boîtier de télécommande du capteur de télécommande.
- Si un obstacle se trouve placé entre le boîtier et le capteur de télécommande, l'action à distance de la télécommande peut être impossible.
- Lorsque les piles sont usagées, la portée du boîtier de télécommande peut être sensiblement réduite. Dans ce cas, remplacez les piles du boîtier par des piles neuves.
- Le panneau de l'écran plasma émet un très faible rayonnement infrarouge. Si vous placez à proximité de l'écran un appareil commandé à distance par des signaux infrarouges, par exemple un magnétoscope, la réception des signaux émis par le boîtier de télécommande de l'appareil peut être perturbée. Le cas échéant, éloignez l'appareil de l'écran plasma.
- En fonction des caractéristiques de l'installation, le rayonnement infrarouge émis par le panneau de l'écran plasma peut interdire la réception convenable des ordres émis par le boîtier de télécommande, ou bien vous obliger à faire usage du boîtier à plus courte distance du capteur de télécommande. La puissance du rayonnement infrarouge émis par le panneau dépend des caractéristiques de l'image affichée.

Connexion du cordon d'alimentation

Ne branchez le cordon d'alimentation qu'après avoir réalisé toutes les autres connexions.

Écran plasma (vue de dos)

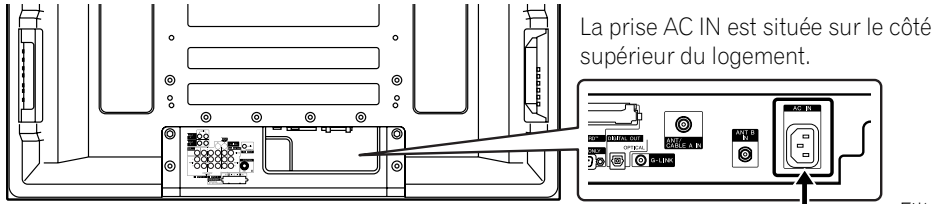

La prise AC IN est située sur le côté supérieur du logement.

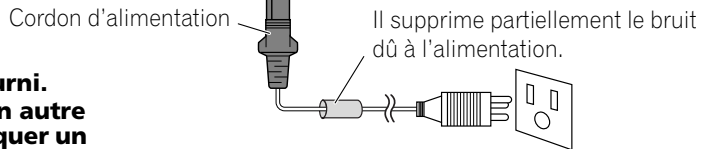

Filtere antibruit

Il supprime partiellement le bruit dû à l'alimentation.

⚠ DANGER

- N'utilisez que le cordon d'alimentation fourni.
- N'alimentez pas l'appareil sous une tension autre que celle indiquée car vous pourriez provoquer un incendie ou vous exposer à une secousse électrique.
- Par souci de sécurité, le système d'écran plasma est doté d'un cordon d'alimentation à 3 conducteurs. Veillez à brancher la fiche du cordon d'alimentation à une prise secteur à 3 broches convenablement reliée à la terre.

✎ REMARQUE

- Coupez toujours l'alimentation de l'écran plasma avant de brancher ou de débrancher les cordons d'alimentation.
- Débranchez le cordon d'alimentation au niveau de la prise secteur si vous envisagez de ne pas utiliser le système d'écran plasma pendant une longue période.

Cheminement des câbles

Quand les enceintes sont installées sous le panneau de l'écran plasma pour le PDP-5072HD/PDP-5071HD/PDP-5070HD:

Vue de dos

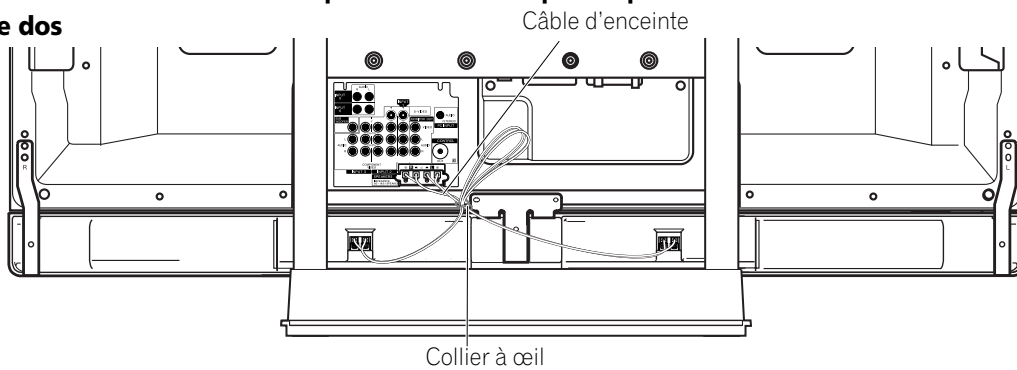

Câble d'enceinte

Collier à œil

Fixation des colliers rapides à l'appareil

Fixez les colliers rapides en utilisant les perçages que vous préférez parmi les 4 disponibles (50 pouces: 3 perçages, 42 pouces: 2 perçages) repérés par la flèche ↑ sur l'illustration ci-dessous; cela, en fonction du cheminement prévu pour les câbles.

pour le PDP-6072HD/PDP-6071HD/PDP-6070HD

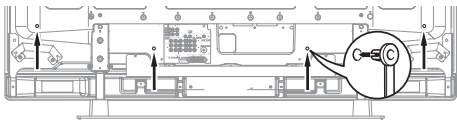

pour le PDP-5072HD/PDP-5071HD/PDP-5070HD

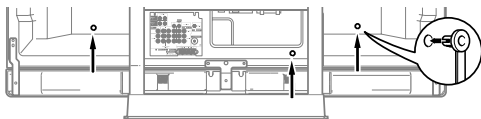

pour le PDP-4272HD/PDP-4271HD/PDP-4270HD

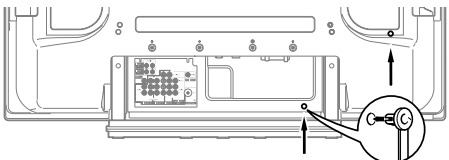

Pose et dépose des colliers rapides

Introduisez la partie [1] dans le trou convenable, à l'arrière de l'écran plasma, puis engagez la partie [2] dans la partie [1] pour assurer la fermeture du collier. Les colliers rapides sont conçus pour être difficiles à déposer une fois qu'ils sont en place et fermés. Effectuez leur pose avec soin.

Utilisez une paire de pinces pour tourner le collier de 90° puis tirez vers l'extérieur. Le collier peut se détériorer avec le temps et être endommagé au cours de sa dépose.

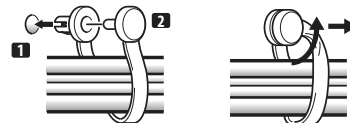

✎ REMARQUE

- Utilisez les colliers à œil et les colliers rapides fournis comme nécessaire.
- Quand vous attachez vos câbles d'enceinte, assurez-vous de le faire de façon qu'ils ne soient soumis à aucune pression.

Mise en service

(à partir du mode de veille)

- Appuyez sur **POWER** sur l'écran plasma si les témoins POWER ON et STANDBY sont éteints.
 - Le témoin STANDBY de l'écran plasma s'allume en rouge.
- Assurez-vous que le témoin STANDBY est allumé en rouge puis appuyez sur **TV** du boîtier de télécommande ou sur **STANDBY/ON** de l'écran plasma pour mettre le système en service.
 - Le témoin POWER ON de l'écran plasma s'allume en bleu.

Mise hors service

(à partir du mode de veille)

- Appuyez sur **TV** sur le boîtier de télécommande ou sur **STANDBY/ON** sur l'écran plasma.
 - Le système passe en veille et l'image disparaît de l'écran.
 - Le témoin STANDBY s'allume en rouge.
 - Quand il est en veille, le système peut recevoir les signaux d'information concernant les émissions de télévision numérique.

REMARQUE

- Si vous envisagez de ne pas utiliser le système pendant une longue période, débranchez le cordon d'alimentation de la prise de courant.

Témoins d'état de l'écran plasma

Le tableau ci-dessous indique l'état de fonctionnement du système d'écran plasma. Vous pouvez contrôler l'état actuel du système avec les témoins de l'écran plasma.

État des témoins		État du système
EN SERVICE	EN VEILLE	
●	●	Le cordon d'alimentation de l'écran plasma a été débranché ou la touche POWER de l'écran plasma est sur la position de repos.
☀	●	Le système est en service.
●	☀	Le système est en veille.

Pour toute situation autre que celles ci-dessus, reportez-vous à "Guide de dépannage" à la page 91.

⚠ DANGER

- Pendant que les témoins POWER ON et STANDBY sont éteints, le système ne peut pas être mis en veille même si vous appuyez sur la touche **TV** ou **STANDBY/ON**. Assurez-vous d'appuyer sur **POWER** et vérifiez si le témoin de veille est allumé en rouge.
- Le système d'écran plasma continue de consommer de l'énergie aussi longtemps que le cordon d'alimentation est branché sur la prise secteur.

Écran plasma (PDP-6072HD/PDP-6071HD/PDP-6070HD)

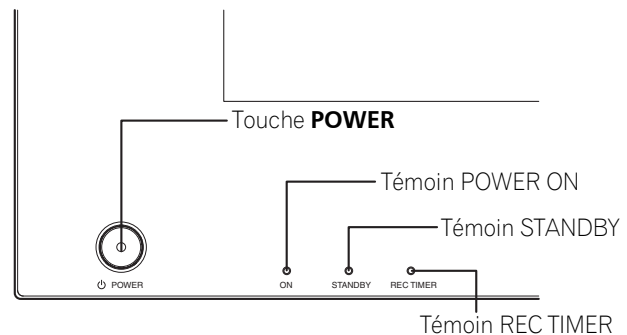

(PDP-5072HD/PDP-5071HD/PDP-5070HD)

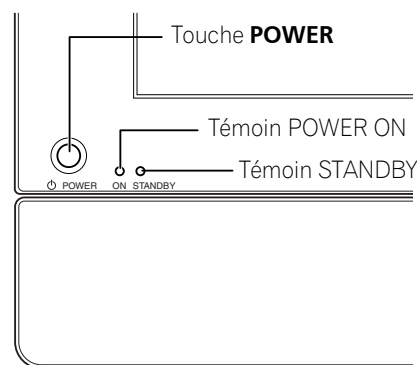

(PDP-4272HD/PDP-4271HD/PDP-4270HD)

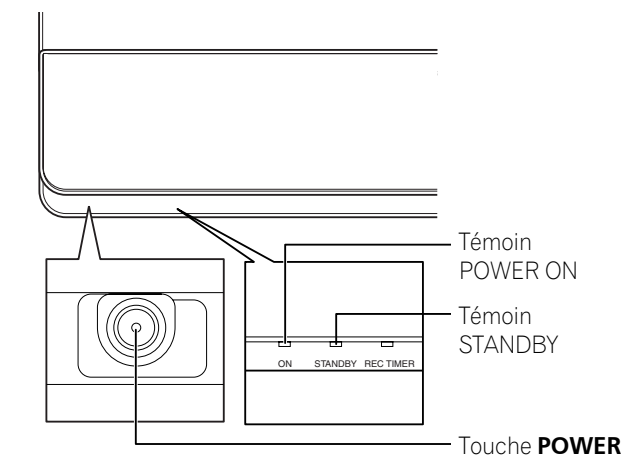

Vue de dessous l'écran (gauche)

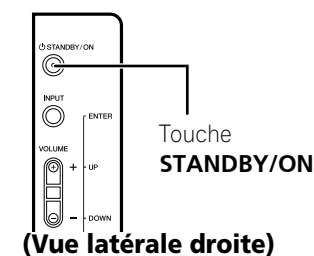

Opérations de base

Pour regarder une chaîne de télévision

Vous ne pouvez effectuer l'accord sur une chaîne que si vous avez préalablement réglé le téléviseur sur cette chaîne. Pour la procédure, reportez-vous à "Réglage des chaînes de télévision" à la page 43.

REMARQUE

- Lorsque vous regardez une émission de télévision numérique, des messages d'urgence peuvent défiler en haut de l'écran. Ces messages sont diffusés par les stations de télévision lorsqu'une situation d'urgence se présente.

Sélection de l'antenne

Après vous être assuré que le sélecteur de mode du boîtier de télécommande est sur la position "TV", appuyez sur **ANT**, sur le boîtier de télécommande, pour sélectionner soit l'antenne A, soit l'antenne B.

- Effectuez cette sélection en fonction de la manière dont sont connectées les prises d'entrée antenne de l'écran plasma (page 29).

Changement de canal

Pour accroître le numéro de chaîne, appuyez sur la touche **CH +** du boîtier de télécommande. Pour diminuer le numéro de chaîne, appuyez sur la touche **CH -**.

- Les touches **CHANNEL +/-** de l'écran plasma agissent de la même manière que les touches **CH +/-** du boîtier de télécommande.
- Appuyez sur **CH RETURN** pour passer de la chaîne actuelle à la chaîne précédemment captée. Appuyez une nouvelle fois sur la touche **CH RETURN** pour rétablir la chaîne qui était captée.

Utilisation des touches 0 – 9 et • (point) du boîtier de télécommande

Vous pouvez sélectionner directement une chaîne en appuyant sur une des touches **0 à 9**. Pour sélectionner une chaîne secondaire, utilisez la touche **• (point)**.

EXEMPLE

- Pour sélectionner la chaîne 5 (numéro à 1 chiffre), appuyez sur **5**.
- Pour sélectionner la chaîne 25 (numéro à 2 chiffres), appuyez sur **2** puis sur **5**.
- Pour sélectionner la chaîne 125 (numéro à 3 chiffres), appuyez sur **1**, **2** puis **5**.
- Pour sélectionner la chaîne secondaire 10.01, appuyez sur **1**, **0**, • (point), **0** puis **1**.
- Pour sélectionner la chaîne secondaire 10.001 (pour la télévision par câble), appuyez sur **1**, **0**, • (point), **0**, **0**, puis **1**.

REMARQUE

- Après avoir tapé le numéro d'une chaîne principale ou secondaire, vous pouvez appuyer sur **CH ENTER** pour effectuer plus rapidement l'accord.
- Chaque fois que vous changez de chaîne, une bannière donnant des informations sur la chaîne actuellement sélectionnée apparaît. Pour faire disparaître la bannière de chaîne, appuyez sur **INFO**.
- Si vous ne configurez pas le système TV Guide On Screen™, il se peut que la bannière de chaîne n'affiche pas certaines informations d'émission.

Écran plasma (vue latérale droite)

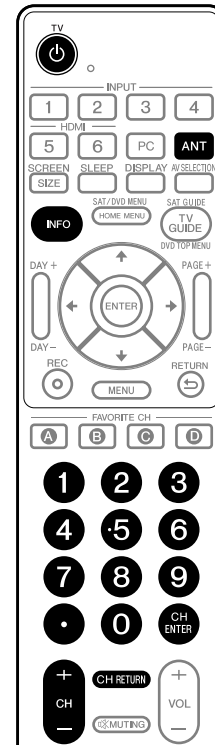
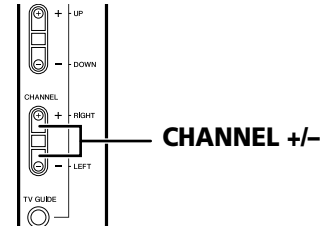

Bannière de chaîne

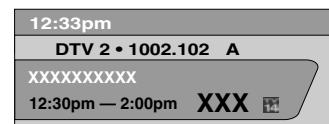

Modification du volume et du son

Pour accroître le niveau sonore, appuyez sur la touche **VOL +** du boîtier de télécommande. Pour diminuer le niveau sonore, appuyez sur **VOL -**.

- Les touches **VOLUME +/-** de l'écran plasma agissent de la même manière que les touches **VOL +/-** du boîtier de télécommande.
- Pour couper la sortie du son, appuyez sur **MUTING**. "Le symbole "⊗" apparaît sur l'écran. Pour rétablir le son, appuyez une nouvelle fois sur **MUTING**. Une pression sur la touche **VOL +** provoque également le rétablissement du son.

Écran plasma (vue latérale droite)

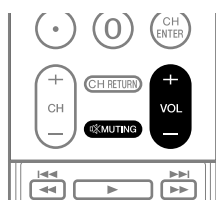
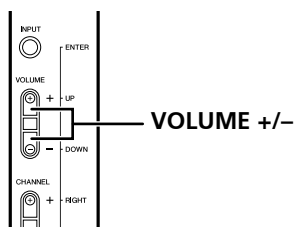

Réglage du niveau sonore



Silencieux



Sélection de la langue

Si vous avez sélectionné une émission de télévision numérique qui offre un service multilingue, vous avez la possibilité de choisir, parmi les langues proposées, la langue qui vous intéresse; pour cela, utilisez la touche **MTS** du boîtier de télécommande.

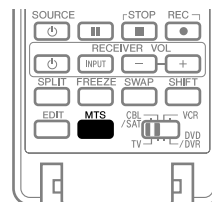

Chaque pression sur la touche **MTS** provoque la sélection d'une autre langue.

REMARQUE

- Les langues offertes dépendent de chaque émission.
- Si la langue choisie au moment des réglages est disponible quand vous accédez à une nouvelle chaîne ou émission, c'est dans cette langue que vous entendrez les paroles prononcées.
- Si vous regardez une émission de télévision numérique ne comportant pas d'information de son ou de langue, "N/A" apparaît sur l'écran. Quand une langue autre que Anglais, Français ou Espagnol est sélectionnée, "Autres" apparaît.

Opérations de base

Sélection du canal audio (MTS et SAP)

Lorsque vous regardez une émission de télévision ordinaire, vous pouvez profiter de la stéréophonie ou de la voie audio secondaire grâce à la fonction MTS (Multi-channel Television Sound).

• Émissions en stéréophonie

Vous pouvez profiter des émissions de sports, de variétés ou de musique en stéréophonie.

• Émissions avec voie audio secondaire

Signal audio principal: Il s'agit de la bande sonore de l'émission (elle peut être en stéréophonie ou en monophonie).

Signal audio de la voie secondaire: Écoutez l'émission dans la seconde langue, ou bien écoutez un commentaire ou toute autre information que diffuse la station. (La voie secondaire est en monophonie.)

REMARQUE

- Dans ce mode d'emploi, nous désignons par chaînes de télévision ordinaire, les chaînes utilisant les fréquences UHF ou UHF habituelles, ainsi que les chaînes habituelles de télévision par câble.
- Si la réception en stéréophonie est médiocre, vous pouvez manuellement choisir le mode MONO pour obtenir un son de meilleure qualité.
- Après sélection du mode MONO, les sons émis par l'écran plasma demeurent monophoniques même si l'émission captée est en stéréophonie. Pour rétablir la stéréophonie, vous devez à nouveau sélectionner le mode STÉRÉO.
- La sélection d'un mode sonore multivoie (MTS) ne change pas le type des sons dans le cas où la source est ENTRÉE 1 à 6, ou encore PC. En effet, la nature des sons est alors définie par la source vidéo.

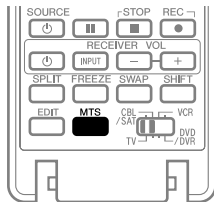

Chaque pression sur la touche **MTS**, provoque l'adoption d'un mode donné.

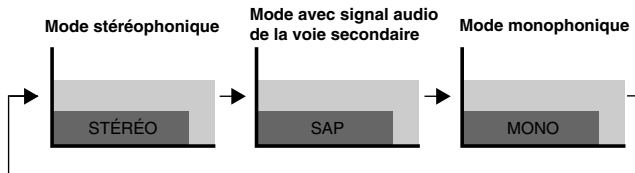

REMARQUE

- Lorsque le système TV Guide On Screen™ est affiché, la touche **MTS** est désactivée.
- Pour chaque mode MTS/SAP sélectionné, les changements d'affichage dépendent des signaux reçus.

Au cours de la réception de signaux STÉRÉO

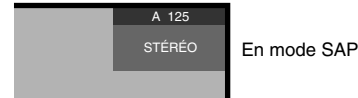

Au cours de la réception de signaux MONO + SAP

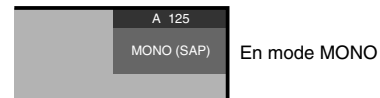
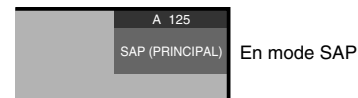

Au cours de la réception de signaux STÉRÉO + SAP

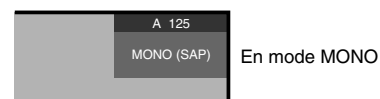
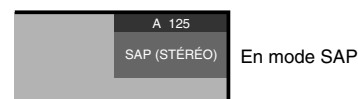

Au cours de la réception de signaux MONO

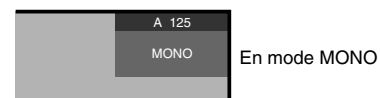
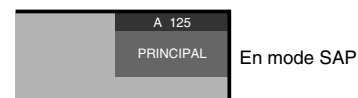
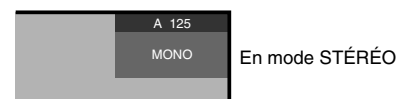

Affichage d'une bannière de chaîne

Pendant que vous regardez une émission de télévision, une pression sur **INFO** fait apparaître la bannière de chaîne comme ci-dessous. Une nouvelle pression sur **INFO** fait disparaître la bannière.

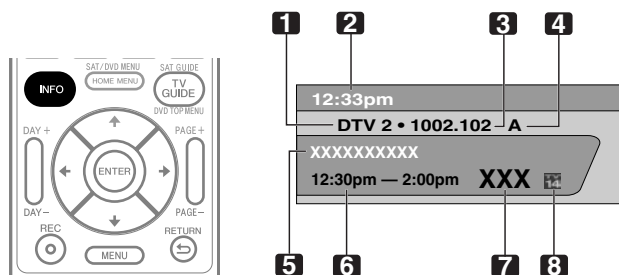

- 1 Nom de la station
- 2 Heure actuelle
- 3 Numéro de la chaîne
- 4 Entrée (Ant. A ou Ant. B)
- 5 Titre de l'émission
- 6 Horaire de l'émission
- 7 Logo de chaîne
- 8 Nom ou icône de classification de télévision



REMARQUE

- Les informations ci-dessus ne sont affichées que si elles appartiennent au signal diffusé.
- Si vous ne configurez pas le système TV Guide On Screen™, il se peut que la bannière de chaîne n'affiche pas certaines informations d'émission.

Utilisation des services POD

Si vous avez capté sur le câble des chaînes de télévision numérique ou haute définition, vous pouvez utiliser les services POD fournis par la société de câblodistribution. Ces services vous donnent accès à diverses informations utiles et sont en texte HTML.

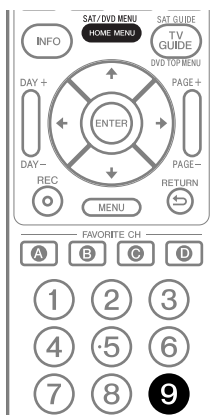

Appuyez successivement sur **HOME MENU**, **9**, **9** puis **9** pour afficher la page POD.

Utilisation des fonctions d'affichage

Partage d'écran

Utilisez la méthode qui suit pour obtenir 2 images égales ou une image dans l'image.

2 images

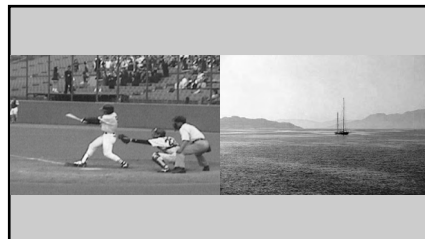
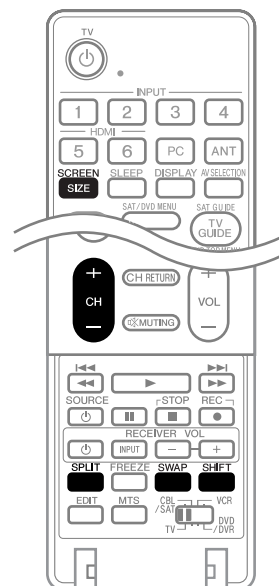
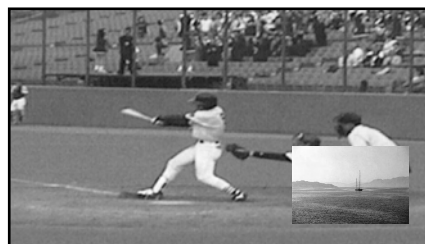

Image dans l'image



- 1 Appuyez sur **SPLIT** pour sélectionner le mode d'affichage.
 - Chaque pression sur la touche **SPLIT** provoque la sélection d'un autre mode d'affichage, comme ceci: 2 images, image dans l'image, une seule image.

Opérations de base

- Après avoir choisi le mode 2 images, ou une image dans l'image, la touche **SWAP** permet de permuter la position des 2 images. L'image de gauche est l'image active, ce qui est indiqué par "♪". Vous avez la faculté d'agir sur l'image et sur le son.

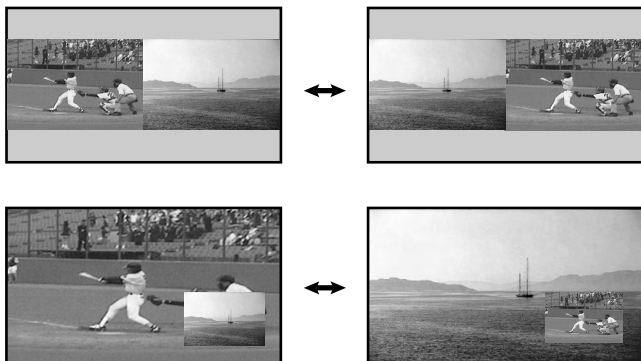

- En mode 2 images, appuyez sur **SCREEN SIZE** pour modifier la taille de l'image de gauche.
- En mode image dans l'image, appuyez sur **SHIFT** pour déplacer la petite image dans le sens contraire des aiguilles d'une montre.

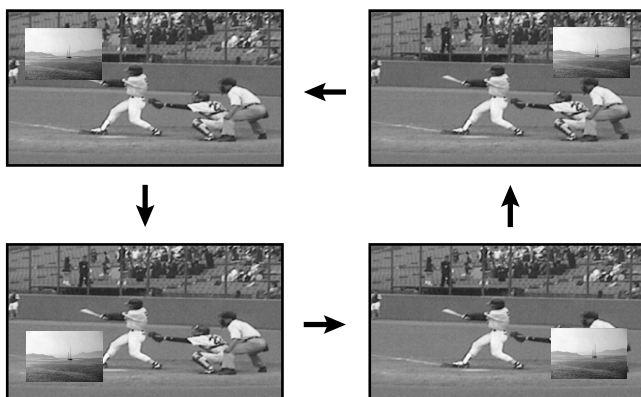

- Pour sélectionner une source, appuyez sur la touche d'entrée qui lui correspond.
 - Si vous regardez la télévision, sélectionnez, le cas échéant, une autre chaîne au moyen de **CH +/-**.

REMARQUE

- Lorsque le système TV Guide On Screen™ est affiché, la touche **SPLIT** est désactivée.
- La fonction image multiple ne permet pas d'afficher en même temps deux images provenant de la même source d'entrée ou de deux sources d'entrée externes. Si vous essayez d'obtenir un tel affichage, un message d'avertissement apparaît.
- Lorsque vous appuyez sur **HOME MENU**, le mode une seule image est rétabli et le menu correspondant est affiché.
- Lorsque deux images analogiques, l'une provenant de l'antenne A et l'autre de l'antenne B, sont affichées sur l'écran, il peut y avoir une légère différence de qualité.
- Si vous sélectionnez 1920×1080p@24Hz pour l'écran principal dans le mode SPLIT, les images vidéo risquent de ne pas être affichées correctement du fait des caractéristiques du système.
- Afficher des images en mode multi-écran pendant une période prolongée peut causer une rémanence d'image.

Gel d'une image

Utilisez la méthode suivante pour saisir et geler une image parmi les images animées que vous regardez.

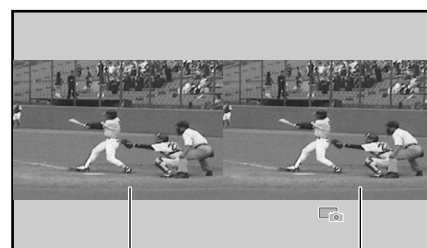
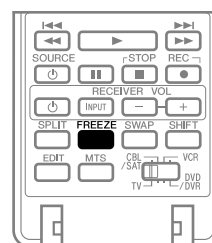

Image normale Image fixe



- Appuyez sur **FREEZE**.
 - Une image fixe apparaît sur la partie droite de l'écran tandis qu'une image animée occupe la partie gauche.
- Appuyez une nouvelle fois sur **FREEZE** pour annuler.

REMARQUE

- Avec le partage d'écran, toutes les images ne peuvent pas être gelées.
- Si vous essayez d'utiliser cette fonction quand elle n'est pas disponible, un message d'avertissement apparaît.
- Si vous n'effectuez aucune opération pendant cinq minutes, le gel d'image est annulé automatiquement.
- Afficher des images en mode Image fixe pendant une période prolongée peut causer une rémanence d'image.

Présentation du système TV Guide On Screen™

Le système TV Guide On Screen™ est un guide interactif gratuit de programmation avec affichage d'aide sur l'écran du téléviseur. Ce système offre des listes de programmes, des recherches par mot clé, un programmeur d'enregistrement, des rappels, et bien plus encore. Le système TV Guide On Screen™ est une façon pratique de trouver ce qui est diffusé en ce moment ou pendant la semaine à venir, par chaîne ou par genre. Il vous permet aussi de définir rapidement et automatiquement les émissions que vous souhaitez voir ou enregistrer.

Avant de pouvoir utiliser le système TV Guide On Screen™, il vous faut le configurer.

Avis légal

Aux États-Unis, TV GUIDE et d'autres marques relatives sont des marques déposées de Gemstar-TV Guide International, Inc. et/ou d'une de ses sociétés affiliées. Au Canada, TV GUIDE est une marque déposée de Transcontinental Inc., utilisée sous licence de Gemstar-TV Guide International, Inc.



REMARQUE

- Le guide interactif de programmation TV Guide On Screen™ donne des pages d'informations sur les émissions diffusées sur le câble, en analogique ou numérique, ainsi que par voie hertzienne. Il n'est pas prévu pour la diffusion par satellite.
- Suivant les réglages actuels et les éléments sélectionnés, l'ordre des écrans de configuration peut différer de celui donné dans ce manuel. Suivez les instructions qui apparaissent sur l'écran.
- Le système TV Guide peut ne pas être disponible dans certaines régions. Quand les fournisseurs de contenu passeront à la programmation et à la diffusion numériques, les données de TV Guide peuvent devenir indisponibles.

Configuration du système TV Guide On Screen™

Lors de la toute première mise en service du système d'écran plasma, vous êtes automatiquement amené aux opérations de réglage général. Juste après, le processus de configuration du système TV Guide On Screen™ démarre par l'écran d'accueil. On peut accéder à la configuration à partir des écrans de rappel initiaux, ou en appuyant sur TV GUIDE pour un appareil dans lequel le système TV Guide On Screen™ n'a pas encore été configuré.



REMARQUE

- Une fois que vous avez configuré le système TV Guide On Screen™, le début de la réception des pages d'informations sur les émissions peut se faire dans un délai allant jusqu'à 24 heures. La réception des huit jours des pages d'informations peut prendre jusqu'à une semaine (voir l'écran 7).

Écran d'accueil

Le réglage initial du téléviseur vous amène à l'écran d'accueil. Vous pouvez aussi appuyer sur **TV GUIDE** pour commencer la configuration.

- L'écran d'accueil indique les fonctions du guide.
- Appuyez sur **ENTER** pour afficher l'écran 1 (montré sur la colonne gauche de la page suivante).



Écran de rappel

Si vous avez précédemment sauté la configuration du guide, l'écran de rappel apparaît quand vous mettez votre téléviseur en service.

Pour faire une sélection, appuyez sur **↑/↓** de manière à mettre l'option souhaitée en surbrillance, puis appuyez sur **ENTER**.

- L'option "Set up TV Guide On Screen now" affiche l'écran 1.
- L'option "Remind me to set it up later" vous ramène à la réception d'émission.
- L'option "Don't remind me again" vous ramène à la réception d'émission et empêche l'écran de rappel d'apparaître lors de la mise en service du téléviseur.

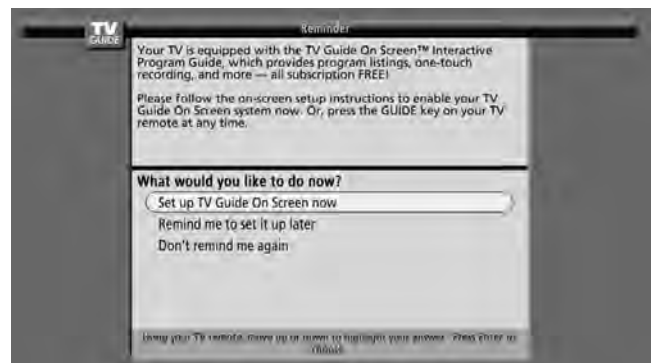

REMARQUE

- Si vous décidez de ne pas configurer le guide, cet écran de rappel apparaîtra lors de chaque mise en service du téléviseur (sauf si vous avez sélectionné "Don't remind me again").

Écrans de configuration du système



REMARQUE

- Une fois que vous avez démarré la procédure de configuration, vous ne pouvez pas revenir en arrière. Continuez la configuration même si vous remarquez que vous avez entré une information incorrecte. Le dernier écran de la procédure vous donne la possibilité de corriger les erreurs avant de quitter la configuration.

Écran 1: Pays

- Cet écran vous demande où vous utilisez votre téléviseur.
- Appuyez sur **↑/↓** pour sélectionner le pays.
- Appuyez sur **ENTER** pour afficher l'écran 2.



Écran 2: Entrée du Code ZIP ou Postal

- Si vous avez sélectionné USA à l'écran 1, l'écran d'entrée du Code ZIP apparaît.
- Entrez le code ZIP
 - en appuyant sur les touches numériques ou
 - en appuyant sur **↑/↓** pour afficher un chiffre, puis sur **←/→** pour passer à un autre champ.
- Appuyez sur **ENTER** pour afficher l'écran 3.

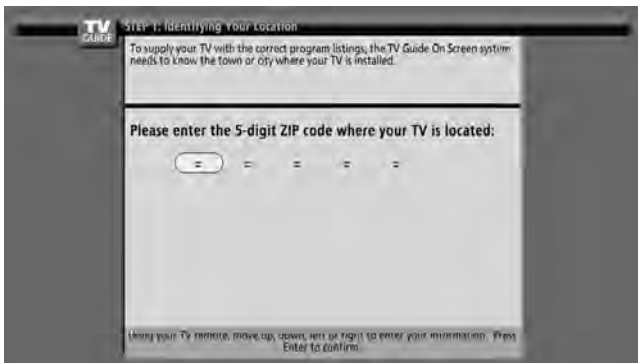

- Si vous avez sélectionné Canada à l'écran 1, l'écran d'entrée du Code Postal apparaît.
- Entrez le code postal en appuyant sur **↑/↓** pour afficher un caractère ou un chiffre, puis sur **←/→** pour passer à un autre champ.
- Appuyez sur **ENTER** pour afficher l'écran 3.

Écran 3: Avez-vous le câble ?

- Si vous sélectionnez "Yes", l'écran 4 apparaît.
- Si vous sélectionnez "No", l'écran 5 apparaît.

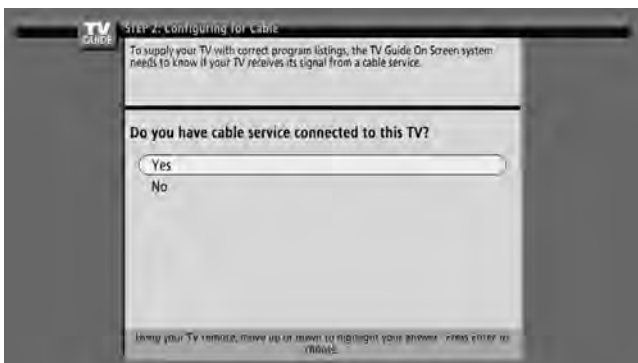

Écran 4: À quelle prise d'entrée le système est-il connecté?

- Choisissez "ANT/CABLE A IN" ou "ANT B IN" pour afficher l'écran 5.

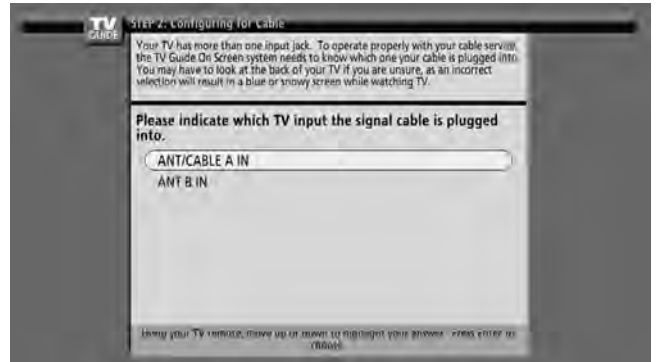

Écran 5: Une antenne est-elle connectée ?

- Si vous sélectionnez "Yes", l'écran 6 est affiché (suivant la configuration de l'installation, un écran supplémentaire peut apparaître. Ensuite, l'écran 6 apparaît.)
- Si vous sélectionnez "No", l'écran 6 apparaît.

REMARQUE

- Si vous avez sélectionné "No" à l'écran 3, vous devez sélectionner "Yes" à cet écran pour recevoir une liste de chaînes et de pages d'informations. Si vous sélectionnez "Yes", suivant la configuration de l'installation, un écran supplémentaire peut apparaître. Ensuite, l'écran 6 apparaît.

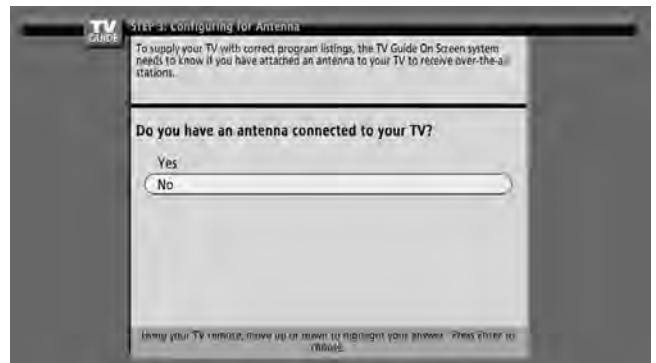

Écran 6: Les réglages sont-ils corrects ?

- Si vous sélectionnez "Yes", l'écran 7 apparaît.
- Si vous sélectionnez "No", l'écran 1 apparaît.

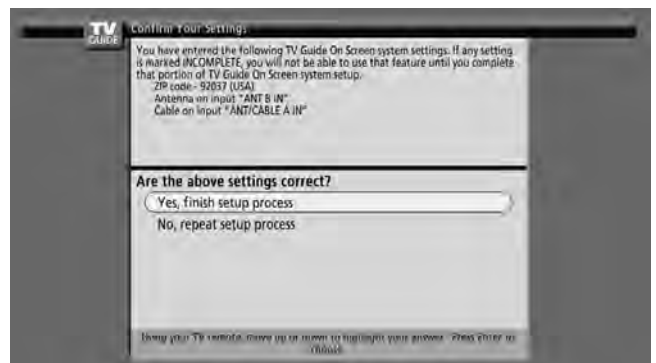

Écran 7: Félicitations

- Appuyez sur **ENTER** pour afficher l'écran 8.



Écran 8: Un magnéscope est-il connecté ?

- Si vous sélectionnez "Yes", l'écran 9 apparaît.
- Si vous sélectionnez "No", l'écran 14 apparaît.

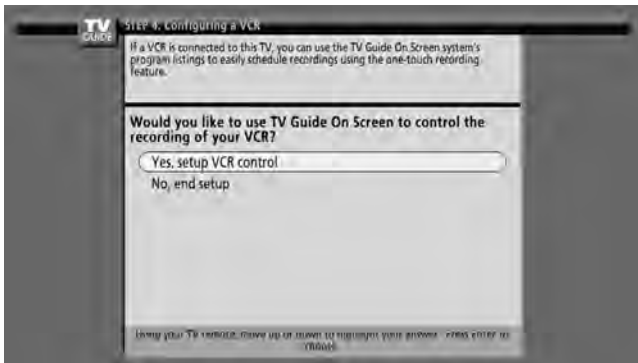

Écran 9: Schéma d'installation du magnéscope

- Cet écran montre comment installer correctement le câble G-LINK du dos de l'appareil au magnéscope. **Veillez à ce que le câble G-LINK soit installé correctement.**
- Appuyez sur **ENTER** pour afficher l'écran 10.

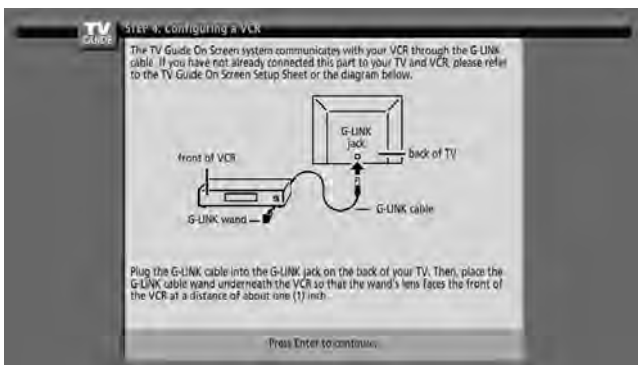

Écran 10: Marque de fabrique du magnéscope

- Appuyez sur **↑/↓** pour sélectionner la marque du magnéscope.
- Appuyez sur **ENTER** pour afficher l'écran 11.

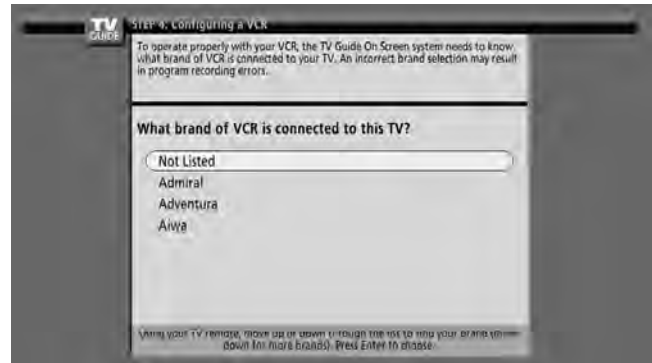

Écran 11: Préparation du magnéscope

- Suivez les instructions données sur l'écran, puis appuyez sur **ENTER** pour afficher l'écran 12.

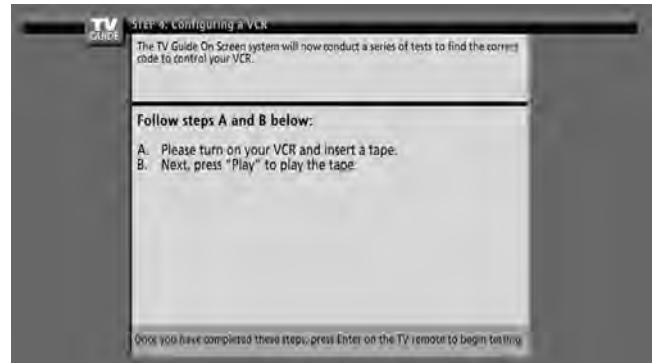

Écran 12: Essai de code du magnéscope

- Quand l'essai est fait, l'écran 13 apparaît automatiquement.

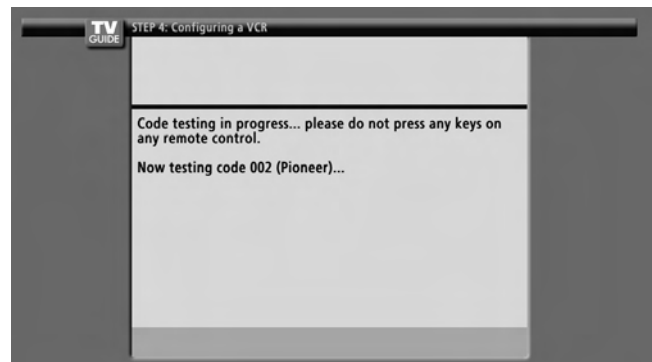

Écran 13: Le magnétoscope a-t-il arrêté la lecture ?

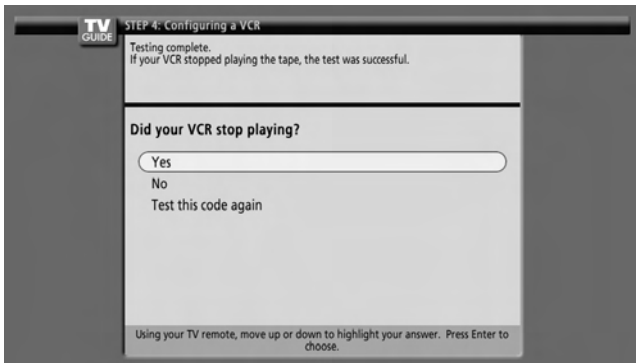

- Si vous sélectionnez "Yes", l'écran 14 apparaît.
- Si vous sélectionnez "No", un code différent est essayé à l'écran 12.

REMARQUE

- Beaucoup de magnétoscopes nécessitent l'essai de plus d'un code.
Si vous sélectionnez "Test this code again", le même code est essayé de nouveau à l'écran 12.

Écran 14: Confirmation de vos réglages

Vérifiez si les réglages indiqués sont corrects.

- S'ils sont corrects, sélectionnez "Yes, end setup" et l'écran 15 apparaîtra.
- S'ils ne sont pas corrects, sélectionnez "No, repeat setup process" et l'écran 1 apparaîtra.

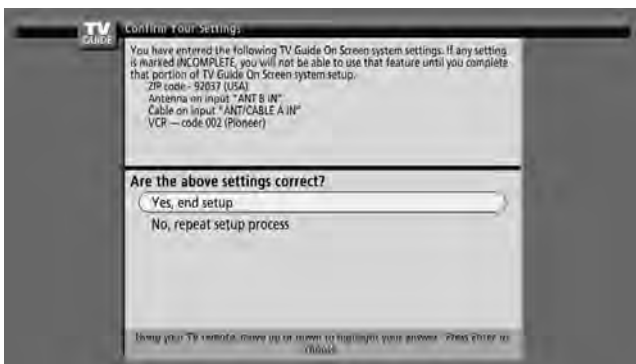

Écran 15: Félicitations

- Vous avez bien terminé la configuration !
- Appuyez sur **ENTER** pour afficher l'écran 16.

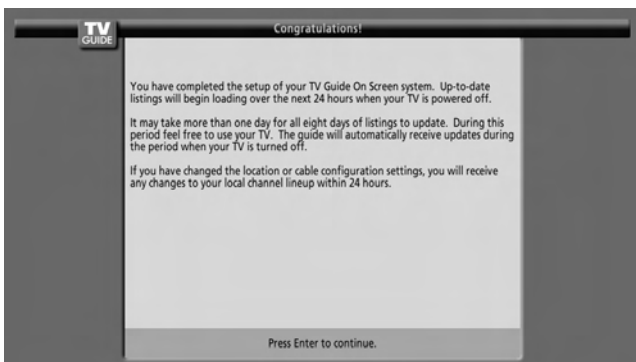

Écran 16: Informations utiles

- Cet écran vous donne de précieuses informations sur l'utilisation du guide.
- Appuyez sur **ENTER** pour regarder la télévision.

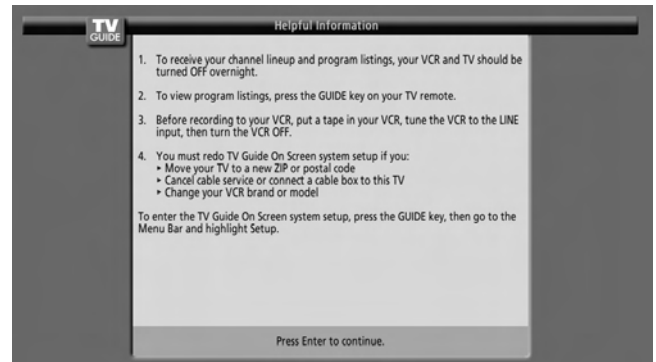

Structure des menus

Menus des modes AV

Menu Home	Paramètre	Page
Image	Sélection AV	63
	Contraste	64
	Luminos.	64
	Couleur	64
	Teinte	64
	Netteté	64
	Réglage Pro.	64
	Réinitial.	64

Son	Aigus	66
	Graves	66
	Balance	66
	Réinitial.	66
	FOCUS	66
	Surround avant	66

Commande alimentation	Économie d'énergie	67
	Pas de signal arrêt	67
	Pas d'opération arrêt	67

Minut. Extinction	—	63
-------------------	---	----

Options	Position	68
	Taille auto	70
	Mode 4:3	70
	Cache latéral	70
	Entrée HDMI	72
	Sortie moniteur	73, 74
	Sortie audio numér.	75
	Langue	70

Inst. du tuner	Contrôle parental	44 – 48
	Favorites	49
	Réglage/chaînes	43
	Sous-titres	49 – 50
	Horloge	50

Home Gallery	—	78 – 80
--------------	---	---------

Menus de mode PC

Menu Home	Paramètre	Page
Image	Sélection AV	63
	Contraste	64
	Luminos.	64
	Rouge	64
	Vert	64
	Bleu	64
	Réinitial.	64

Son	Aigus	66
	Graves	66
	Balance	66
	Réinitial.	66
	FOCUS	66
	Surround avant	66

Commande alimentation	Économie d'énergie	67
	Gestion alimentation	67

Minut. Extinction	—	63
-------------------	---	----

Options	Auto configuration	68
	Configuration manuelle	68

Home Gallery	—	78 – 80
--------------	---	---------

Utilisation des menus

Dans cette section, nous abordons la méthode générale d'utilisation des menus. Pour les procédures réelles, reportez-vous aux pages qui décrivent les diverses fonctions.



- 1 Appuyez sur **HOME MENU**.
- 2 Utilisez **↑/↓** pour sélectionner un poste de menu puis appuyez sur **ENTER**.
- 3 Répétez l'opération 2 jusqu'à ce que vous ayez atteint le poste de menu secondaire désiré.
 - Le nombre de strates d'un menu dépend des postes du menu.
 - Si vous sélectionnez "Inst. du tuner", une barre de menu apparaît au bas de l'écran. Pour sélectionner un élément de menu secondaire sur la barre, appuyez sur **←/→** au lieu de **↑/↓**.
- 4 Utilisez **←/→** pour sélectionner l'option (ou le paramètre) désirée puis appuyez sur **ENTER**.
 - Dans le cas de certains postes de menu, vous devez appuyer sur **↑/↓**, et non sur **←/→**.
- 5 Appuyez sur **HOME MENU** pour quitter le menu.

REMARQUE

- Vous pouvez accéder aux niveaux supérieurs en appuyant sur **RETURN**.

Réglage des chaînes de télévision

Cette section explique la façon de rechercher et de régler les chaînes de télévision que l'appareil peut capter dans les conditions présentes. Si vous n'effectuez pas de réglage des chaînes de télévision à l'aide de la fonction de présélection automatique de chaîne, il se peut que l'accord sur certaines chaînes soit impossible.

Utilisation de la présélection automatique de chaîne

La fonction de présélection automatique de chaîne recherche et règle automatiquement les chaînes de télévision.

- 1 Appuyez sur **HOME MENU**.
- 2 Sélectionnez "Inst. du tuner". (↑/↓ puis **ENTER**)
- 3 Sélectionnez "Réglage/chaînes". (←/→ puis **ENTER**)
- 4 Sélectionnez "Ant. A" ou "Ant. B". (↑/↓ puis **ENTER**)
- 5 Sélectionnez "Pré-sélection auto.". (↑/↓ puis **ENTER**)
- 6 Sélectionnez "Antenne" ou "Câble". (↑/↓ puis **ENTER**)

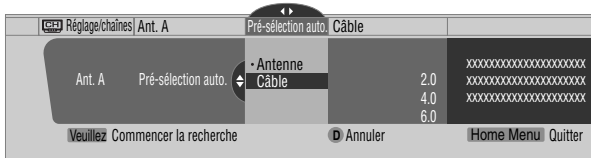

- La recherche automatique de chaîne commence.

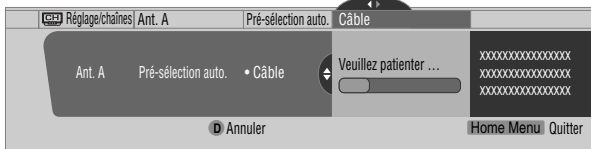

- Pour abandonner la présélection automatique de chaîne en cours, appuyez sur **D**.

- 7 Lorsque la présélection automatique de chaîne est terminée, appuyez sur **HOME MENU** pour quitter le menu.

REMARQUE

- Si vous utilisez un convertisseur de câble, il se peut que vous soyez obligé d'ajouter manuellement les chaînes qui proviennent du convertisseur.
- Quand une carte CableCARD™ insérée est en service, vous pouvez exécuter la présélection automatique de chaîne en sélectionnant "Ant. B" à l'étape 4.

Réglage pour sauter les canaux indésirables

Parmi les chaînes de télévision recherchées et réglées à l'aide de la fonction de présélection automatique, vous pouvez sélectionner les canaux à sauter quand les touches **CH+/-** sont utilisées.

- 1 Appuyez sur **HOME MENU**.
- 2 Sélectionnez "Inst. du tuner". (↑/↓ puis **ENTER**)
- 3 Sélectionnez "Réglage/chaînes". (←/→ puis **ENTER**)
- 4 Sélectionnez "Ant. A" ou "Ant. B". (↑/↓ puis **ENTER**)
- 5 Sélectionnez "Sauvegarder/Éliminer". (↑/↓ puis **ENTER**)
- 6 Sélectionnez la chaîne à sauter. (↑/↓ puis **ENTER**)

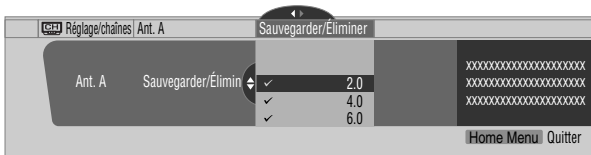

- Les chaînes à sauter sont décochées.
- 7 Appuyez sur **HOME MENU** pour quitter le menu.

REMARQUE

- Pour rétablir les chaînes sautées, utilisez la procédure ci-dessus sauf l'étape 6 de sélection de la chaîne à sauter.
- Si vous utilisez un convertisseur de câble, il se peut que vous soyez obligé d'ajouter manuellement les chaînes qui proviennent du convertisseur.

Réglage manuel des chaînes de télévision

Cette section décrit la manière de régler manuellement les chaînes de télévision qui n'ont pas été traitées par la fonction de présélection automatique de chaîne.

- 1 Appuyez sur **HOME MENU**.
- 2 Sélectionnez "Inst. du tuner". (↑/↓ puis **ENTER**)
- 3 Sélectionnez "Réglage chaînes". (←/→ puis **ENTER**)
- 4 Sélectionnez "Ant. A" ou "Ant. B". (↑/↓ puis **ENTER**)
- 5 Sélectionnez "Ajouter une chaîne". (↑/↓ puis **ENTER**)
- 6 Sélectionnez le numéro de la chaîne à ajouter. (↑/↓ puis **ENTER**)

- Vous pouvez taper le numéro de chaîne au moyen des touches **0 – 9**.

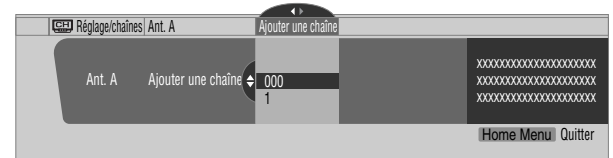

- Après avoir appuyé sur **ENTER**, une page de confirmation s'affiche.

- 7 Appuyez sur **A** pour terminer la procédure de réglage.
- 8 Appuyez sur **HOME MENU** pour quitter le menu.

REMARQUE

- L'ajout manuel des chaînes concerne uniquement les chaînes analogiques. Les chaînes numériques ne peuvent pas être ajoutées.

Vérification de la puissance du signal

Après avoir sélectionné l'antenne A, vous pouvez avoir une idée de la puissance du signal reçu. Vous pouvez utiliser cette fonction lors de la réception d'une chaîne via l'antenne VHF/UHF.

- 1 Appuyez sur **HOME MENU**.
- 2 Sélectionnez "Inst. du tuner". (↑/↓ puis **ENTER**)
- 3 Sélectionnez "Réglage/chaînes". (←/→ puis **ENTER**)
- 4 Sélectionnez "Ant. A". (↑/↓ puis **ENTER**)
- 5 Sélectionnez "Puissance du signal". (↑/↓ puis **ENTER**)

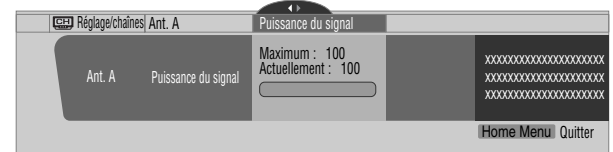

- Orientez l'antenne de manière que la puissance du signal capté soit aussi élevée que possible.

- 6 Appuyez sur **HOME MENU** pour quitter le menu.

REMARQUE

- Cette fonction est disponible seulement lors de la réception de signaux numériques par voie hertzienne.
- Quand vous utilisez le système TV Guide On Screen™ avec un service de câblodistribution, sélectionnez "Câble" pour "Pré-sélection auto."
- L'exécution de plus d'un balayage pour câble donnera lieu à des défaillances de réception.

Vérification de l'identité de la carte CableCARD™

L'écran plasma possède une fente permettant d'utiliser une carte CableCARD™ servant à la gestion des informations fournies par la société de câblodistribution. Cette fente pour carte CableCARD™ se trouve au dos de l'écran plasma. Les opérations suivantes vous permettent de vérifier l'identité de la carte CableCARD™ et l'identité de l'hôte.

- 1 Appuyez sur **HOME MENU**.
- 2 Sélectionnez "Inst. du tuner". (↑/↓ puis **ENTER**)
- 3 Sélectionnez "Réglage/chaînes". (←/→ puis **ENTER**)
- 4 Sélectionnez "ID POD". (↑/↓)
 - L'identité de l'hôte et celle de la carte CableCARD™ apparaissent.
- 5 Appuyez sur **HOME MENU** pour quitter le menu.

Contrôle parental

La restriction parentale est un outil destiné à empêcher que les enfants puissent regarder des images télévisées, sur magnétoscope ou sur DVD que leurs parents jugent non appropriées. Lors d'une tentative de visionnement d'images (télévisées ou enregistrées sur support physique) interdites par les parents, l'écran plasma n'affiche qu'un message. La restriction parentale fonctionne aussi bien pour les émissions de télévision ordinaire que pour celles de télévision numérique.

Aux États-Unis, il existe 3 systèmes de classement: le classement des émissions de télévision, le classement parental des émissions de télévision et le classement des films. Le classement des films est établi par MPAA (Motion Picture Association of America); il concerne les films et non pas leur version pour la télévision.

Pour le système de classement au Canada, reportez-vous à la page 46.

REMARQUE

- Aux États-Unis, le système de classement parental des émissions de télévision permet de bloquer les émissions dont le classement est "Aucun" sur cet appareil. Exemples d'émissions dont le classement est "Aucun":
 - Bulletins d'urgence (tels que messages EAS, alertes météo et autres)
 - Émissions locales
 - Informations
 - Politique
 - Annonces de service public
 - Affaires religieuses
 - Sports
 - Météo
- Aucun réglage de contrôle parental ne peut être entré pour INPUT 5 et INPUT 6.

Classement volontaire des films (MPAA)

Classement	Description
N/A	Pas applicable pour le classement MPAA
G	Tout public. Tous les âges.
PG	Le conseil des parents est souhaitable. Certaines scènes peuvent ne pas convenir aux enfants.
PG-13	L'attention des parents est vivement appelée. Certaines scènes peuvent ne pas convenir aux enfants de moins de 13 ans.
R	Public restreint. Un parent ou un tuteur doivent accompagner les moins de 17 ans (cet âge varie d'une juridiction à l'autre).
NC-17	Entrée interdite au moins de 17 ans.
NR	Pas de classement.

REMARQUE

- Le système volontaire de classement des films ne fait appel qu'à des critères d'âge.

Classement des émissions de télévision

Classement	Description
TV-Y	Tous les enfants
TV-Y7	Enfants d'au moins 7 ans
TV-G	Tout public
TV-PG	Le conseil des parents est souhaitable
TV-14	L'attention des parents est vivement appelée
TV-MA	Public averti uniquement

REMARQUE

- Le système permet aussi la sélection "Aucun", qui bloque les émissions dont le classement est "Aucun". Pour des exemples de telles émissions, voyez la partie "REMARQUE" sur la colonne de gauche.

Changement de mot de passe

L'emploi du mot de passe interdit toute modification des restrictions parentales définies par l'utilisateur. Un mot de passe par défaut (1234) a été enregistré avant la sortie de la fabrique. Procédez de la manière suivante pour changer le mot de passe.

- 1 Appuyez sur **HOME MENU**.
- 2 Sélectionnez "Inst. du tuner". (↑/↓ puis **ENTER**)
- 3 Sélectionnez "Contrôle parental". (←/→ puis **ENTER**)
- 4 Sélectionnez "Mot de passe". (↑/↓ puis **ENTER**)
- 5 Sélectionnez "Modifier/mot de passe". (↑/↓ puis **ENTER**)

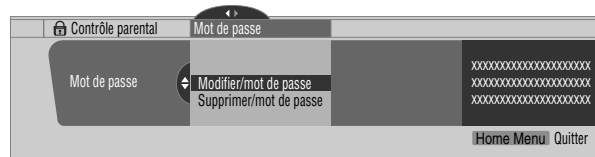

- 6 Tapez le mot de passe actuel à 4 chiffres en vous servant des touches **0 à 9**.
- 7 Tapez le nouveau mot de passe à 4 chiffres en vous servant des touches **0 – 9**.
- 8 Tapez le même mot de passe qu'à l'opération 7.
 - Une page de confirmation s'affiche.
- 9 Appuyez sur **A**.
- 10 Appuyez sur **HOME MENU** pour quitter le menu.

Réglages du syntoniseur

REMARQUE

- Notez par écrit le nouveau mot de passe et gardez-le dans un endroit sûr.

Effacement du mot de passe

Procédez de la manière suivante pour effacer le mot de passe.

- 1 Appuyez sur **HOME MENU**.
- 2 Sélectionnez "Inst. du tuner". (↑/↓ puis **ENTER**)
- 3 Sélectionnez "Contrôle parental". (←/→ puis **ENTER**)
- 4 Sélectionnez "Mot de passe". (↑/↓ puis **ENTER**)
- 5 Sélectionnez "Supprimer/mot de passe". (↑/↓ puis **ENTER**)

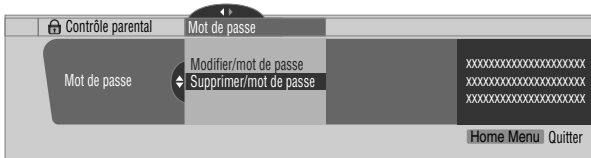

- 6 Tapez le mot de passe actuel à 4 chiffres en vous servant des touches **0 à 9**.
 - Une page de confirmation s'affiche.
- 7 Appuyez sur **A**.
- 8 Appuyez sur **HOME MENU** pour quitter le menu.

REMARQUE

- La méthode ci-dessus rétablit le mot de passe par défaut (1234).

Mise en service de la restriction parentale

- 1 Appuyez sur **HOME MENU**.
- 2 Sélectionnez "Inst. du tuner". (↑/↓ puis **ENTER**)
- 3 Sélectionnez "Contrôle parental". (←/→ puis **ENTER**)
- 4 Sélectionnez "Statut". (↑/↓ puis **ENTER**)
- 5 Sélectionnez "Marche". (↑/↓ puis **ENTER**)
 - La page de saisie du mot de passe s'affiche. Tapez le mot de passe à 4 chiffres en vous servant des touches **0 à 9**.
- 6 Appuyez sur **HOME MENU** pour quitter le menu.

Utilisation du classement volontaire des films (MPAA)

- 1 Appuyez sur **HOME MENU**.
- 2 Sélectionnez "Inst. du tuner". (↑/↓ puis **ENTER**)
- 3 Sélectionnez "Contrôle parental". (←/→ puis **ENTER**)
- 4 Sélectionnez "Classement MPAA". (↑/↓ puis **ENTER**)

- 5 Sélectionnez la valeur du classement désirée et effectuez le réglage. (↑/↓ puis **ENTER**)



- La page de saisie du mot de passe s'affiche. Tapez le mot de passe à 4 chiffres en vous servant des touches **0 à 9**.
 - Chaque pression sur la touche **ENTER** provoque l'adoption d'une autre valeur.
 - L'icône d'un cadenas s'affiche en regard de la valeur adoptée.
 - À la sortie d'usine, aucune valeur n'est interdite.
- 6 Appuyez sur **HOME MENU** pour quitter le menu.

REMARQUE

- L'interdiction d'une certaine valeur du classement, provoque celle de toutes les valeurs correspondant à des images encore moins appropriées. Pareillement, la libération d'une valeur du classement, provoque celle de toutes les valeurs correspondant à des images plus appropriées.

Utilisation du classement des émissions de télévision

- 1 Appuyez sur **HOME MENU**.
- 2 Sélectionnez "Inst. du tuner". (↑/↓ puis **ENTER**)
- 3 Sélectionnez "Contrôle parental". (←/→ puis **ENTER**)
- 4 Sélectionnez "Classement télé". (↑/↓ puis **ENTER**)
- 5 Sélectionnez la valeur du classement désirée et effectuez le réglage. (↑/↓ puis **ENTER**)

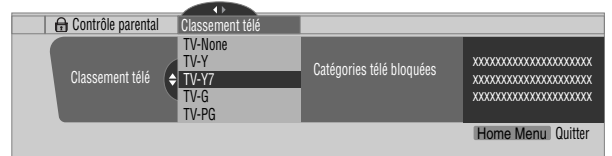

- La page de saisie du mot de passe s'affiche. Tapez le mot de passe à 4 chiffres en vous servant des touches **0 à 9**.
 - Chaque pression sur la touche **ENTER** provoque l'adoption d'une autre valeur.
 - L'icône d'un cadenas s'affiche en regard de la valeur adoptée.
 - À la sortie d'usine, aucune valeur n'est interdite.
- 6 Appuyez sur **HOME MENU** pour quitter le menu.

Nous vous proposons d'écrire ici le mot de passe.

PDP-6072HD/PDP-6071HD/PDP-6070HD
PDP-5072HD/PDP-5071HD/PDP-5070HD
PDP-4272HD/PDP-4271HD/PDP-4270HD

Mot de passe:



Si vous oubliez le mot de passe

Lorsque le message "Veuillez entrer le mot de passe" s'affiche au cours de l'étape 6 de l'opération "Effacement du mot de passe", maintenez la pression d'un doigt sur la touche **ENTER** du boîtier de télécommande pendant au moins 3 secondes. Le mot de passe par défaut "1234" est rétabli.

REMARQUE

- L'interdiction d'une certaine valeur du classement, provoque celle de toutes les valeurs correspondant à des images encore moins appropriées. Pareillement, la libération d'une valeur du classement, provoque celle de toutes les valeurs correspondant à des images plus appropriées.

Utilisation du classement parental des émissions de télévision (Lignes directrices pour la télévision)

- 1 Appuyez sur **HOME MENU**.
- 2 Sélectionnez "Inst. du tuner". (▲/▼ puis **ENTER**)
- 3 Sélectionnez "Contrôle parental". (◀/▶ puis **ENTER**)
- 4 Sélectionnez "Guide parental télé". (▲/▼ puis **ENTER**)
- 5 Sélectionnez la valeur du classement désirée et effectuez le réglage. (▲/▼ puis **ENTER**)

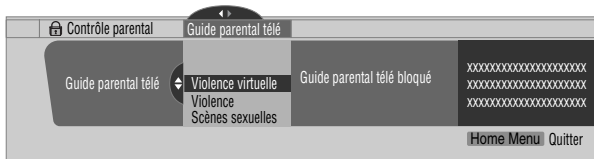

- La page de saisie du mot de passe s'affiche. Tapez le mot de passe à 4 chiffres en vous servant des touches **0 à 9**.
 - Chaque pression sur la touche **ENTER** provoque l'adoption d'une autre valeur.
 - L'icône d'un cadenas s'affiche en regard de la valeur adoptée.
 - À la sortie d'usine, aucune valeur n'est interdite.
- 6 Appuyez sur **HOME MENU** pour quitter le menu.

Interdiction des émissions de télévision non classées

Utilisez la méthode suivante pour interdire les émissions de télévision pour lesquelles aucun classement n'est disponible.

- 1 Appuyez sur **HOME MENU**.
- 2 Sélectionnez "Inst. du tuner". (▲/▼ puis **ENTER**)
- 3 Sélectionnez "Contrôle parental". (◀/▶ puis **ENTER**)
- 4 Sélectionnez "Classement non disponible". (▲/▼ puis **ENTER**)
- 5 Sélectionnez "Bloquer" ou "Ne pas bloquer". (▲/▼ puis **ENTER**)

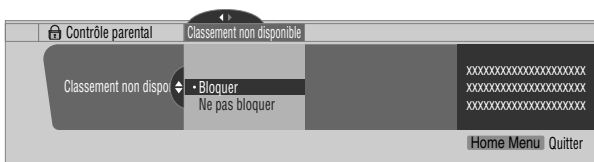

- La page de saisie du mot de passe s'affiche. Tapez le mot de passe à 4 chiffres en vous servant des touches **0 à 9**.
 - La valeur par défaut est "Ne pas bloquer".
- 6 Appuyez sur **HOME MENU** pour quitter le menu.

Systèmes de classement en vigueur au Canada

Au Canada, vous avez le choix entre le classement pour les anglophones et le classement pour les francophones. Ces classements sont établis à partir de règles fixées par la Commission canadienne de radiotélévision et de télécommunication (CCRT).

Classement pour les Canadiens anglophones

Classement	Description
E	Exemption: Informations, sports, documentaires et autres informations générales; émissions à thèmes, clips vidéo et variétés.
C	Enfants: Vise les enfants de moins de 8 ans. Une attention toute particulière est apportée aux scènes qui pourraient menacer leur sens de la sécurité ou du bien-être.
C8+	Enfants de plus de 8 ans: La violence n'est jamais dépeinte comme un moyen préféré, acceptable ou unique de résoudre les conflits; les enfants ne sont pas encouragés à imiter les actions dangereuses qui se déroulent sur l'écran.
G	Général: L'émission est considérée comme acceptable pour toutes les tranches d'âge. Toute la famille peut assister; très peu de violence, qu'elle soit physique, verbale ou émotionnelle.
Tranches d'âge	
PG	Conseil des parents: En principe, l'émission convient à tous mais la question doit être tranchée par les parents car les très jeunes enfants (moins de 8 ans) peuvent ne pas comprendre les thèmes et les questions abordées.
14+	Plus de 14 ans: La violence peut être l'élément dominant du scénario mais elle est partie intégrante de l'histoire ou d'un personnage. La langue peut être profane et des scènes de nudité peuvent être présentes dans le contexte de l'histoire.
18+	Adultes: Le public est composé de personnes ayant plus de 18 ans; les scènes de violence, si elles existent, sont en rapport avec le scénario, les personnages et les thèmes, et ne sont destinées qu'aux adultes. La langue graphique peut être employée et des scènes de nu ou de sexe peuvent être présentes.

Réglages du syntoniseur

Classement pour les Canadiens francophones

Classement	Description
E	Émission exempte de classement.
G	Général: Tous les âges et tous les enfants; peu de violence qui fait toujours partie du scénario et est traitée de manière amusante ou irréaliste.
8ans+	Émission générale mais que l'on ne doit pas conseiller aux jeunes enfants: Elle peut être regardée par un large public mais elle peut contenir des scènes qui ne seront pas comprises par les enfants de moins de 8 ans qui ont du mal à distinguer l'imaginaire du réel. La présence d'un parent est conseillée.
13ans+	Plus de 13 ans: De fréquentes scènes de violence justifie la présence d'un parent.
16ans+	Plus de 16 ans: De fréquentes scènes de violence, voire de violence intense.
18ans+	Plus de 18 ans: Public adulte uniquement. De fréquentes scènes de violence, voire d'extrême violence.

Tranches d'âge

Utilisation du classement pour les Canadiens anglophones

- 1 Appuyez sur **HOME MENU**.
- 2 Sélectionnez "Inst. du tuner". (↑/↓ puis **ENTER**)
- 3 Sélectionnez "Contrôle parental". (←/→ puis **ENTER**)
- 4 Sélectionnez "Anglais canadien/classes". (↑/↓ puis **ENTER**)
- 5 Sélectionnez la valeur du classement désirée et effectuez le réglage. (↑/↓ puis **ENTER**)

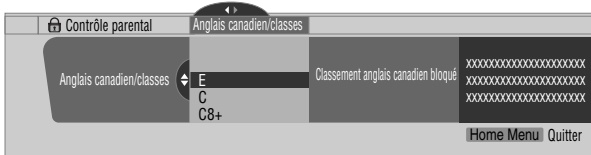

- La page de saisie du mot de passe s'affiche. Tapez le mot de passe à 4 chiffres en vous servant des touches **0 à 9**.
 - Chaque pression sur la touche **ENTER** provoque l'adoption d'une autre valeur.
 - L'icône d'un cadenas s'affiche en regard de la valeur adoptée.
 - À la sortie d'usine, aucune valeur n'est interdite.
- 6 Appuyez sur **HOME MENU** pour quitter le menu.



REMARQUE

- L'interdiction d'une certaine valeur du classement, provoque celle de toutes les valeurs correspondant à des images encore moins appropriées. Pareillement, la libération d'une valeur du classement, provoque celle de toutes les valeurs correspondant à des images plus appropriées.

Utilisation du classement pour les Canadiens francophones

- 1 Appuyez sur **HOME MENU**.
- 2 Sélectionnez "Inst. du tuner". (↑/↓ puis **ENTER**)
- 3 Sélectionnez "Contrôle parental". (←/→ puis **ENTER**)
- 4 Sélectionnez "Français canadien/classes". (↑/↓ puis **ENTER**)
- 5 Sélectionnez la valeur du classement désirée et effectuez le réglage. (↑/↓ puis **ENTER**)

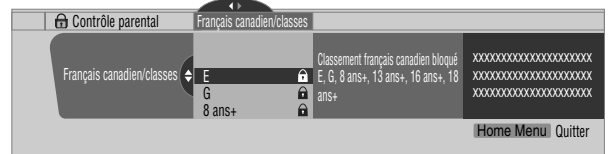

- La page de saisie du mot de passe s'affiche. Tapez le mot de passe à 4 chiffres en vous servant des touches **0 à 9**.
 - Chaque pression sur la touche **ENTER** provoque l'adoption d'une autre valeur.
 - L'icône d'un cadenas s'affiche en regard de la valeur adoptée.
 - À la sortie d'usine, aucune valeur n'est interdite.
- 6 Appuyez sur **HOME MENU** pour quitter le menu.



REMARQUE

- L'interdiction d'une certaine valeur du classement, provoque celle de toutes les valeurs correspondant à des images encore moins appropriées. Pareillement, la libération d'une valeur du classement, provoque celle de toutes les valeurs correspondant à des images plus appropriées.

Réglage de nouvelles valeurs

Les émissions numériques comportent maintenant des nouvelles valeurs qui ne sont pas compatibles avec les réglages de contrôle parental du système d'écran plasma. Quand vous accordez pour la première fois une de ces émissions, un nouveau menu de contrôle parental apparaît sur l'écran. Il vous explique que vous devez changer maintenant vos réglages de contrôle parental pour prendre en charge les nouvelles valeurs. Sinon, les valeurs que vous avez bloquées auparavant peuvent être débloquées.

- 1 Appuyez sur **HOME MENU**.
- 2 Sélectionnez "Inst. du tuner". (↑/↓ puis **ENTER**)
- 3 Sélectionnez "Contrôle parental". (←/→ puis **ENTER**)

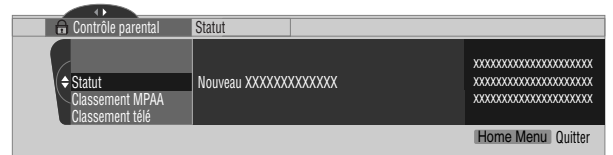

- Le nouveau menu est affiché quand Statut est sélectionné et le message "Les classements régionaux ont été changés. Sélectionnez les classements de restriction parentale encore." apparaît sur la droite de l'écran.

- 4 Sélectionnez la valeur du classement désirée et effectuez le réglage. (↑/↓ puis **ENTER**)

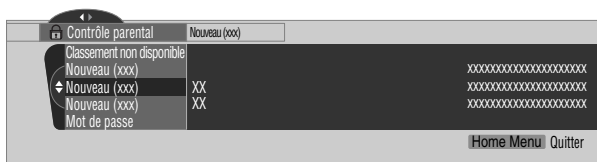

- Ce menu est ajouté entre "Classement non disponible" et "Mot de passe".
- La page de saisie du mot de passe s'affiche. Tapez le mot de passe à 4 chiffres en vous servant des touches **0 - 9**.
- Chaque pression sur la touche **ENTER**, provoque l'adoption d'une autre valeur.
- L'icône d'un cadenas s'affiche en regard de la valeur adoptée.
- Quand vous avez terminé, le mot "Nouveau" disparaît du menu de contrôle parental.

- 5 Appuyez sur **HOME MENU** pour quitter le menu.

Suppression des nouvelles valeurs

Vous pouvez supprimer un nouveau menu de contrôle parental. Lors de la suppression, les réglages passés que vous avez entrés sont aussi annulés et retirés du menu.

- 1 Appuyez sur **HOME MENU**.
- 2 Sélectionnez "Inst. du tuner". (↑/↓ puis **ENTER**)
- 3 Sélectionnez "Contrôle parental". (←/→ puis **ENTER**)
- 4 Choisissez "Statut" puis "Arrêt". (↑/↓ puis **ENTER**)

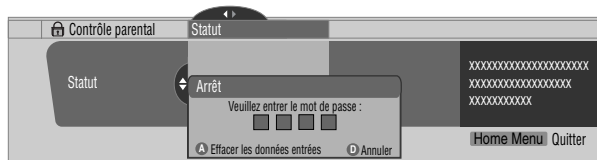

- La page de saisie du mot de passe s'affiche. Tapez le mot de passe à 4 chiffres en vous servant des touches **0 - 9**.
- 5 Choisissez **A** pour "Accepter" ou **D** pour "Annuler".

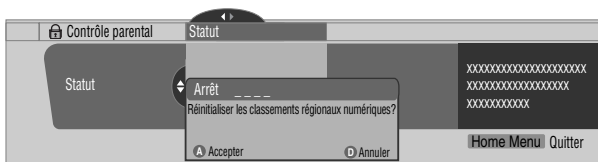

- Le nouveau menu de contrôle parental est conservé, cependant, si l'écran de sélection pour la suppression de nouvelles valeurs disparaît après environ 60 secondes après qu'aucun réglage n'a été entré.

- 6 Appuyez sur **HOME MENU** pour quitter le menu.

REMARQUE

- Pendant que le menu de contrôle parental est ouvert, l'affichage de l'état reste inchangé même si le système reçoit des émissions avec de nouvelles valeurs.
- L'interdiction d'une certaine valeur du classement, provoque celle de toutes les valeurs correspondant à des images encore moins appropriées. Pareillement, la libération d'une valeur du classement, provoque celle de toutes les valeurs correspondant à des images plus appropriées.

Mise hors service temporaire de la restriction parentale

Lorsque la restriction parentale est en service et détecte un programme de télévision à bloquer (télévisées ou enregistrées sur support physique), l'écran plasma n'affiche qu'un message.

La méthode de mise hors service temporaire de la restriction parentale diffère selon la source d'entrée choisie.

Antenne A ou antenne B:

L'écran ci-dessous apparaît. Appuyez sur **ENTER**.

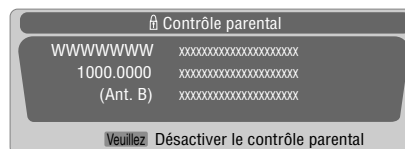

Entrez le mot de passe à 4 chiffres.

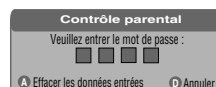

- La page de frappe de mot de passe ne demeure affichée qu'une minute. Après sa disparition, appuyez sur **ENTER** pour la faire réapparaître.

Entrée 1 - 4:

Entrez le mot de passe à 4 chiffres. Il est inutile d'appuyer tout d'abord sur la touche **ENTER**; en effet, une pression sur la touche **ENTER** provoque la disparition de la page de saisie du mot de passe.



- La page ci-dessus de saisie de mot de passe, apparaît également en modes 2 images, image dans image et image fixe.
- La page de frappe de mot de passe ne demeure affichée qu'une minute. Après sa disparition, appuyez sur **ENTER** pour la faire réapparaître.

Réglages du syntoniseur

Sélection des chaînes favorites

Choisissez 10 chaînes de télévision pour chacune des 4 touches de couleur que porte le boîtier de télécommande (au total 40 chaînes). Il est alors plus facile de sélectionner une chaîne parmi les favorites.

- 1 Appuyez sur **HOME MENU**.
- 2 Sélectionnez "Inst. du tuner". (↑/↓ puis **ENTER**)
- 3 Sélectionnez "Favorites". (←/→ puis **ENTER**)
- 4 Sélectionnez une touche de couleur (A, B, C, D). (↑/↓ puis **ENTER**)
- 5 Sélectionnez la chaîne de télévision à mémoriser. (↑/↓ puis **ENTER**)

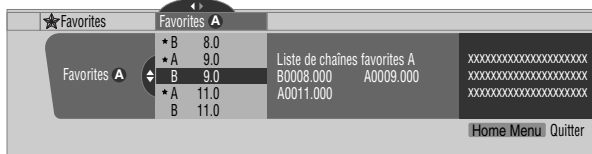

- Une étoile s'affiche en regard des chaînes favorites actuellement sélectionnées.
 - Pour mémoriser une autre chaîne de télévision à l'aide de la même touche de couleur, répétez l'opération 5. Pour mémoriser une autre chaîne de télévision à l'aide d'une autre touche de couleur, répétez les opérations 4 et 5.
- 6 Appuyez sur **HOME MENU** pour quitter le menu.

Utilisation des sous-titres codés

Le système d'écran plasma est pourvu d'un décodeur de sous-titres codés. Le sous-titrage codé permet de représenter sur l'écran plasma les dialogues, les commentaires et les effets sonores qui font partie intégrante des émissions de télévision et des vidéos.

Vous pouvez profiter des sous-titres codés lorsque vous regardez des émissions de télévision numérique. Dans le cas de la télévision numérique, vous avez, en principe, une certaine liberté dans le choix de la police de caractères ou de la couleur.

- Toutes les émissions et toutes les vidéos n'offrent pas de sous-titrage codé. La présence du symbole "**CC**" vous indique l'existence de sous-titres codés.

Mise en service du sous-titrage codé

- 1 Appuyez sur **HOME MENU**.
- 2 Sélectionnez "Inst. du tuner". (↑/↓ puis **ENTER**)
- 3 Sélectionnez "Sous-titres". (←/→ puis **ENTER**)
- 4 Sélectionnez "Statut". (↑/↓ puis **ENTER**)
- 5 Sélectionnez "Marche" ou "Activé en sourdine". (↑/↓ puis **ENTER**)

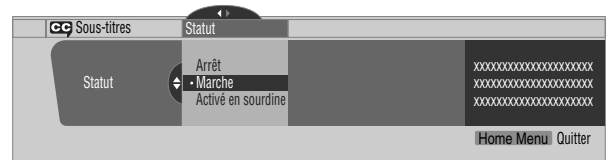

Paramètre	Description
Arrêt (réglage par défaut)	Les sous-titres codés ne sont pas affichés.
Marche	Les sous-titres codés sont toujours affichés.
Activé en sourdine	Les sous-titres codés ne sont affichés que si le son est coupé.

- 6 Appuyez sur **HOME MENU** pour quitter le menu.

Sélection du type de sous-titrage codé ordinaire

Sélectionnez le type de sous-titrage codé ordinaire qui sera affiché après accord sur une chaîne de télévision ordinaire. Cette sélection demeure valide pour une chaîne de télévision numérique sur laquelle n'existent que des sous-titres codés ordinaires.

- "CC1", "CC2", "CC3" et "CC4" proposent l'affichage d'un sous-titrage codé accompagnant les pièces de théâtre et les bulletins d'informations tout en préservant l'image télévisée dans sa totalité.
- "Texte 1", "Texte 2", "Texte 3" et "Texte 4" incrustent des informations sur l'image (par ex., le guide de télévision, la météo), informations qui sont indépendantes de l'émission en cours.

- 1 Appuyez sur **HOME MENU**.
- 2 Sélectionnez "Inst. du tuner". (↑/↓ puis **ENTER**)
- 3 Sélectionnez "Sous-titres". (←/→ puis **ENTER**)
- 4 Sélectionnez "Réglages analogiques". (↑/↓ puis **ENTER**)
- 5 Sélectionnez le sous-titrage codé désiré. (↑/↓ puis **ENTER**)

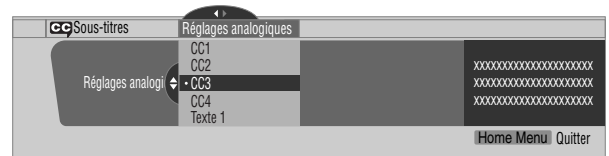

- La valeur par défaut est "CC1".
- 6 Appuyez sur **HOME MENU** pour quitter le menu.

Sélection du sous-titrage codé numérique

Utilisez la procédure suivante pour sélectionner les sous-titres numériques: Service 1 à 6.

- 1 Appuyez sur **HOME MENU**.
- 2 Sélectionnez "Inst. du tuner". (↑/↓ puis **ENTER**)
- 3 Sélectionnez "Sous-titres". (←/→ puis **ENTER**)
- 4 Sélectionnez "Réglages numériques". (↑/↓ puis **ENTER**)
- 5 Sélectionnez "Service numérique". (↑/↓ puis **ENTER**)
- 6 Sélectionnez le sous-titrage codé désiré. (↑/↓ puis **ENTER**)



- La valeur par défaut est "Service 1".

- 7 Appuyez sur **HOME MENU** pour quitter le menu.

REMARQUE

- Si les deux services sont disponibles, le service de sous-titrage primaire est habituellement offert au titre de Service 1, et le service de sous-titrage pour la langue secondaire est habituellement offert au titre de Service 2.

Sélection des paramètres du sous-titrage codé numérique

Procédez de la manière suivante pour modifier les valeurs des paramètres des sous-titres codés d'émissions de télévision numérique, par exemple, la taille et la nature de la police de caractères et les couleurs de fond et de premier plan.

- 1 Appuyez sur **HOME MENU**.
- 2 Sélectionnez "Inst. du tuner". (↑/↓ puis **ENTER**)
- 3 Sélectionnez "Sous-titres". (←/→ puis **ENTER**)
- 4 Sélectionnez "Réglages numériques". (↑/↓ puis **ENTER**)
- 5 Sélectionnez "Taille de police", "Police" ou tout autre poste. (↑/↓ puis **ENTER**)
- 6 Sélectionnez le paramètre souhaité. (↑/↓ puis **ENTER**)



- 7 Le cas échéant, répétez les opérations 5 et 6. (←, ↑/↓)
- 8 Appuyez sur **HOME MENU** pour quitter le menu.

Le tableau qui suit indique les paramètres disponibles et leurs valeurs possibles.

Paramètre	Valeurs possibles
Taille de police	Auto /Grande/Standard/Petite
Police¹	Auto /Police 1/Police 2/Police 3/Police 4/Police 5/ Police 6/Police 7
Couleur de police	Auto /Noire/Blanche/Rouge/Verte/Bleue/Jaune/ Magenta/Cyan
Opacité de police	Auto /Opaque/Transparente/Translucide/Clignotante
Couleur de fond	Auto /Noire/Blanche/Rouge/Verte/Bleue/Jaune/ Magenta/Cyan
Opacité du fond	Auto /Opaque/Transparente/Translucide

¹ Police 1 (espacement constant et empattement), Police 2 (espacement proportionnel et empattement), Police 3 (espacement constant sans empattement), Police 4 (espacement proportionnel sans empattement), Police 5 (police informelle), Police 6 (police cursive), Police 7 (police de petites capitales)

Si vous sélectionnez "Auto", les valeurs adoptées par la station sont utilisées. Si la station n'a rien précisé, c'est la valeur qui figure en caractères gras sur ce document qui est retenue. Si vous sélectionnez une valeur autre que "Auto", cette valeur est adoptée, quelle que soit celle utilisée par la station.

Réglage de l'horloge

Lorsque la valeur "Réglage auto." a été choisie pour le réglage de l'horloge, le système se règle lui-même sur les informations horaires diffusées. Vous pouvez également régler l'heure manuellement. Si vous débranchez la fiche du cordon d'alimentation au niveau de la prise secteur, ou encore si survient une coupure de secteur, le réglage de l'horloge doit être repris.

- 1 Appuyez sur **HOME MENU**.
- 2 Sélectionnez "Inst. du tuner". (↑/↓ puis **ENTER**)
- 3 Sélectionnez "Horloge". (←/→ puis **ENTER**)
- 4 Sélectionnez "Fuseau horaire". (↑/↓ puis **ENTER**)
- 5 Sélectionnez le fuseau horaire convenant à votre région. (↑/↓ puis **ENTER**)

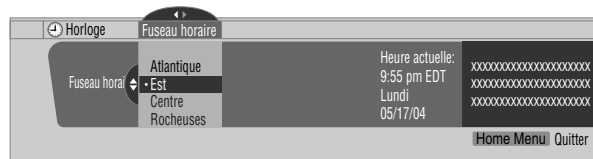

- 6 Sélectionnez "HA". (←, ↑/↓, puis **ENTER**)
- 7 Sélectionnez "S'applique" ou "Ne s'applique pas". (↑/↓ puis **ENTER**)
 - Effectuez ce choix selon qu'une heure d'été existe ou non dans votre région.

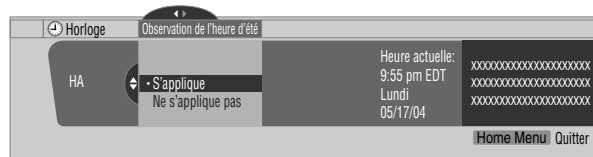

- 8 Sélectionnez "Réglage auto/man.". (←, ↑/↓, puis **ENTER**)
- 9 Sélectionnez "Réglage auto." ou "Réglage manuel". (↑/↓ puis **ENTER**)

Réglages du syntoniseur

- 10** Si vous sélectionnez "Réglage auto.", vous devez choisir une antenne (A ou B) et un numéro de chaîne au moyen des touches **↑/↓** puis appuyer sur **ENTER**.

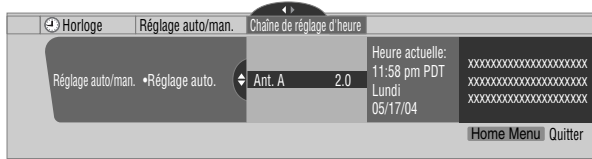

- La date et l'heure sont automatiquement réglées en fonction des données transmises sur la chaîne choisie.

Si vous sélectionnez "Réglage manuel", vous devez indiquer la date et l'heure au moyen des touches **↑/↓**, **←/→** puis appuyer sur **ENTER**.

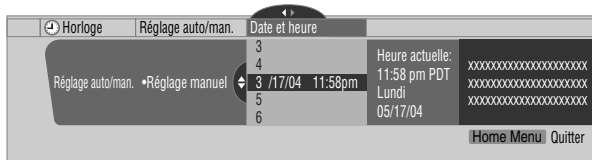

- 11** Appuyez sur **HOME MENU** pour quitter le menu.



REMARQUE

- Si vous configurez le système TV Guide On Screen™, le système d'écran plasma effectue le réglage de l'horloge par celui-ci et vous ne pouvez alors pas faire ce réglage en utilisant le menu. Si vous sélectionnez un paramètre pour le menu Horloge puis appuyez sur **ENTER**, l'écran de menu disparaît et une boîte de dialogue apparaît à la place; appuyez sur **A** pour faire disparaître la boîte de dialogue.

Utilisation du système TV Guide On Screen™

Avant de pouvoir utiliser le système TV Guide On Screen™, il vous faut le configurer. Si vous l'avez déjà fait, veuillez passer à "Configuration du système TV Guide On Screen™" à la page 38 avant de continuer.

Pour enregistrer des émissions de télévision avec un magnétoscope, il vous faut connecter correctement ce matériel à l'écran plasma. Pour les connexions avec un magnétoscope, reportez-vous à la page 74.

Avis légal

Aux États-Unis, TV GUIDE et d'autres marques relatives sont des marques déposées de Gemstar-TV Guide International, Inc. et/ou d'une de ses sociétés affiliées. Au Canada, TV GUIDE est une marque déposée de Transcontinental Inc., utilisée sous licence de Gemstar-TV Guide International, Inc.

REMARQUE

- Le guide interactif de programmation TV Guide On Screen™ donne des pages d'informations sur les émissions diffusées sur le câble, en analogique ou numérique, ainsi que par voie hertzienne. Il n'est pas prévu pour la diffusion par satellite.
- Une fois que vous avez configuré le système TV Guide On Screen™, le début de la réception des pages d'informations sur les émissions peut se faire dans un délai allant jusqu'à 24 heures. La réception des huit jours des pages d'informations peut prendre jusqu'à une semaine.
- Le TV Guide peut ne pas être disponible dans certaines régions. Quand les fournisseurs de service passeront aux programmes et la diffusion numérique, les données de TV Guide peuvent devenir indisponibles.

Éléments d'écran

De nombreux écrans du système possèdent des éléments communs destinés à faciliter son utilisation.

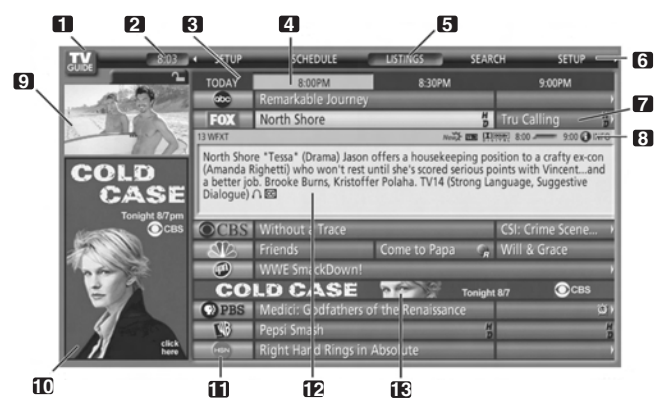

- Logo TV GUIDE**
- Horloge** – Indique l'heure actuelle.
- Tranche horaire** – Des tranches de demi-heure sont affichées horizontalement.
- Onglet horaire** – Indique la tranche horaire actuellement sélectionnée.
- Étiquette de service actuel** – Indique le service actuellement sélectionné.
- Barre de services** – Permet d'accéder aux divers services du guide.
- Carreau** – Indique le titre de l'émission de télévision.
- Barre d'information** – Indique diverses icônes pour transmettre des informations ou montrer le statut d'un élément.
- Fenêtre vidéo** – Vous permet de continuer de regarder l'émission en cours tout en utilisant le guide.
- Zone de publicités et zone de menu** – Espace réservé à la publicité sur les émissions ou produits (et espace des menus).

11 Logo de chaîne

12 Fenêtre d'information – Indique les informations relatives à l'élément mis en surbrillance.

13 Publicités de chaîne – Espace réservé à la publicité sur les émissions.

icônes du système TV Guide On Screen™

Diverses icônes sont utilisées pour transmettre des informations ou montrer le statut d'un élément. Vous verrez ces icônes sur la barre d'information, à l'intérieur de la fenêtre d'information ou à côté des titres d'émission.

- icône info** – Des informations supplémentaires sont disponibles; appuyez sur la touche **INFO** pour les afficher.
- Barre de progression** – Indique le temps écoulé de l'émission en cours.
- HDTV** – Indique qu'une émission est en haute définition.
- New** – Il s'agit d'une nouvelle émission (et non pas une rediffusion).
- Stéréo** – L'émission est en stéréophonie.
- CC** – L'émission est diffusée avec un sous-titrage codé.
- Classement TV** – Indique la tranche d'âges à laquelle l'émission est adressée.
- Record Once** – L'émission sera enregistrée une seule fois.
- Record Daily** – Enregistrement sur la même chaîne et à la même heure du lundi au vendredi (enregistrement manuel seulement).
- Record Regularly** – Enregistrement de la même émission sur la même chaîne et à la même heure chaque fois qu'elle est diffusée.
- Record Weekly** – Enregistrement d'une émission chaque semaine à la même heure et le même jour.
- Record Suspend** – L'enregistrement d'une émission est prévu mais il est suspendu du fait d'un conflit avec un autre ou du fait d'un rappel d'accord automatique. L'enregistrement reprend quand le conflit est supprimé.
- Record Off** – L'émission reste dans la liste SCHEDULE mais n'est pas enregistrée tant que la fréquence de cet enregistrement n'est pas spécifiée.
- Remind Once** – Un rappel unique a été associé à l'émission.
- Remind Daily** – Rappel pour la même chaîne et à la même heure du lundi au vendredi (rappel manuel seulement).
- Remind Regularly** – Rappel de la même émission sur la même chaîne et à la même heure chaque fois qu'elle est diffusée.
- Remind Weekly** – Rappel d'une émission chaque semaine à la même heure et le même jour.
- Remind Suspend** – Le rappel d'une émission est prévu mais il est suspendu du fait d'un conflit avec un autre rappel d'accord automatique ou enregistrement. Le rappel reprend quand le conflit est supprimé.
- Remind Off** – L'émission reste dans la liste SCHEDULE mais n'est pas rappelée tant que la fréquence de ce rappel n'est pas spécifiée.

Navigations au sein du système TV Guide On Screen™

Le tableau qui suit présente les touches du boîtier de télécommande que vous pouvez utiliser pour naviguer au sein du système TV Guide On Screen™.

Touche	Rôle
TV GUIDE	Appuyez sur cette touche pour accéder au système TV Guide On Screen™ (ou pour le quitter).
↑/↓/←/→	Utilisez ces touches pour naviguer au sein des écrans (pour mettre un élément en surbrillance).
ENTER	Appuyez sur cette touche pour confirmer une sélection ou pour exécuter une action. Cette touche permet aussi d'afficher le menu quand une émission à venir est mise en surbrillance.
MENU	Appuyez sur cette touche pour afficher un menu.
INFO	Appuyez sur cette touche pour accéder aux diverses informations relatives à l'émission et à l'écran actuels.
● REC	Appuyez sur cette touche pour enregistrer l'émission mise en surbrillance.
Touches numériques	Utilisez ces touches pour entrer des valeurs numériques.
PAGE +/-	Utilisez ces touches pour sélectionner la page d'informations précédente/suivante (le cas échéant).
DAY +/-	Utilisez ces touches pour passer au jour précédent/suivant des pages d'informations sur les émissions (le cas échéant).

Vous pouvez aussi utiliser les touches **TV GUIDE**, **ENTER**, **UP/DOWN** et **LEFT/RIGHT** de l'écran plasma. Les touches **UP/DOWN** et **LEFT/RIGHT** ont le même effet que les touches **↑/↓** et **←/→** du boîtier de télécommande.

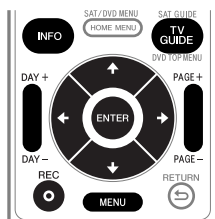

Écran Listings

Vous pouvez considérer que l'écran Listings est l'écran "d'accueil" du système TV Guide On Screen™. Cet écran apparaît quand vous appuyez sur **TV GUIDE**.

À partir de l'écran Listings, vous pouvez :

- Consulter les pages d'informations sur les émissions de huit jours.
- Afficher des informations sur chaque émission.
- Sélectionner une émission que vous voulez regarder.
- Spécifier une émission à rappeler.
- Spécifier une émission à enregistrer.
- Afficher, dans la fenêtre vidéo, une miniature d'une émission de toute chaîne.
- Accéder aux publicités de chaîne et sur les émissions.

1 Appuyez sur **TV GUIDE** pour afficher l'écran Listings.



- 2 Utilisez **↑/↓/←/→** pour naviguer au sein de l'écran Listings.
 - Une émission en cours de diffusion étant mise en surbrillance, appuyez sur **ENTER** pour la regarder.
 - Pour les tranches horaires à venir, déplacez le curseur vers la droite.
 - Appuyez sur **PAGE +/-** pour faire défiler l'écran verticalement.
 - Appuyez sur **INFO** pour afficher des informations supplémentaires (le cas échéant) sur l'émission actuellement sélectionnée.
 - Appuyez sur **DAY +/-** pour passer au jour précédent/suivant de la grille des programmes.
- 3 Pour enregistrer l'émission mise en surbrillance, appuyez sur **● REC**.



Une seule pression sur **● REC** donnera un enregistrement de l'émission. Plusieurs pressions sur **● REC** permettent de changer la fréquence de l'enregistrement.

- **Once** – L'émission mise en surbrillance sera enregistrée une seule fois.
- **Regularly** – Enregistrement de la même émission sur la même chaîne et à la même heure¹ chaque fois qu'elle est diffusée.

- **Weekly** – Enregistrement d'une émission chaque semaine à la même heure¹ et le même jour.
 - *Pas d'icône d'enregistrement* – Aucun enregistrement n'est spécifié.
- ¹ Si l'émission commence avec retard à tout moment jusqu'au point milieu de la plage horaire initialement prévue, elle sera quand même enregistrée. Par exemple, jusqu'à 9:15 pour une émission de 9:00 à 9:30.

Notez que cette façon de spécifier une émission à enregistrer donnera un enregistrement avec toutes les options par défaut. Si vous voulez spécifier un enregistrement avec des options autres que celles par défaut, accédez au menu prévu à cet effet comme décrit ci-après.

REMARQUE

- Quand le guide TV Guide On Screen™ n'est pas affiché, il suffit d'appuyer sur la touche **REC** du boîtier de télécommande pour enregistrer une émission. Appuyez sur la touche **REC** pour enregistrer l'émission une fois. L'enregistrement commence immédiatement. Si l'émission est connue du guide TV Guide On Screen™, l'enregistrement s'arrête à la fin de cette émission. Si l'émission est inconnue du guide TV Guide On Screen™, l'enregistrement s'arrête au bout de 30 minutes.
- Quand le guide TV Guide On Screen™ n'est pas affiché, le fait d'appuyer plusieurs fois sur la touche **REC** n'a aucun effet.

Enregistrement d'émissions

La manière la plus simple de spécifier l'enregistrement d'une émission consiste à mettre celle-ci en surbrillance puis à appuyer sur **REC** (comme décrit ci-dessus); mais si vous voulez utiliser des options d'enregistrement autres que celles par défaut, il vous faut accéder au menu Recording Options. Ce menu vous permet de spécifier les heures de début et de fin d'enregistrement.

- 1 À partir de LISTINGS, SCHEDULE ou SEARCH, mettez en surbrillance l'émission que vous voulez enregistrer.



- 2 Appuyez sur **MENU** pour afficher le menu Episode Options.



- 3 Mettez "set recording" en surbrillance et appuyez sur **ENTER**.

- 4 Spécifiez les options d'enregistrement. Utilisez **↑/↓** pour mettre un champ en surbrillance, utilisez **←/→** pour changer le réglage.
 - **frequency** – spécifiez la fréquence de l'enregistrement, à savoir **Once**, **Regularly** (à la même heure sur la même chaîne) ou **Weekly** (chaque semaine le même jour et à la même heure). L'option **Off** met l'émission dans le programme d'enregistrement mais ne commande pas l'enregistrement (ce que vous pouvez faire plus tard).
 - **start** – spécifiez l'heure de début de l'enregistrement, à savoir **On time** ou à tout moment compris entre 120 minutes avant ou après l'heure prévue.
 - **end** – spécifiez l'heure de fin de l'enregistrement, à savoir **On time** ou à tout moment compris entre 120 minutes avant ou après l'heure prévue.
 - **recorder** – sélectionnez le support qui sera utilisé pour l'enregistrement.
- 5 Une fois que tous les réglages sont faits, appuyez sur **ENTER** pour mettre "schedule recording" en surbrillance, puis appuyez de nouveau sur **ENTER**.



- L'enregistrement est maintenant programmé (et apparaît dans SCHEDULE) et l'icône correspondante apparaît sur le titre d'émission.

Si il y a un conflit d'heures avec un enregistrement précédemment programmé ou avec un rappel d'accord automatique, cela vous est signalé. Vous pouvez choisir d'enregistrer l'émission en conflit, ou d'annuler l'enregistrement. Les écrans ci-dessous apparaissent suivant le conflit; avec un enregistrement programmé ou avec un rappel.

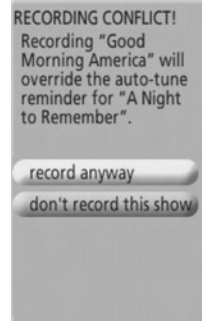
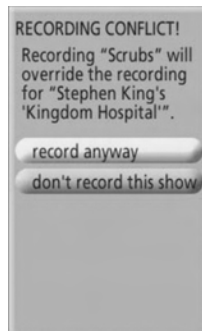

Quand l'enregistrement est sur le point de commencer

Le système TV Guide On Screen™ vous avertit quand un enregistrement programmé est sur le point de commencer et vous donne ainsi la possibilité de l'annuler.

Lorsque l'avertissement apparaît sur l'écran, sélectionnez soit

- "change channel; start recording", soit
- "don't change channel; cancel recording".

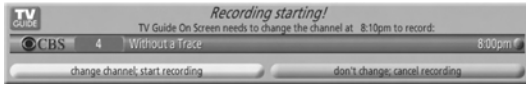

Suivant la situation, les écrans ci-dessous apparaissent.

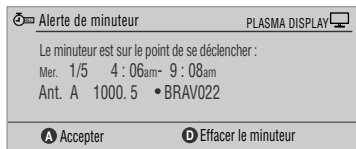
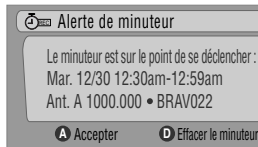

Appuyez sur **A** pour démarrer l'enregistrement comme prévu, ou sur **D** pour l'annuler.

Au cours de l'enregistrement

Si vous essayez de changer la chaîne au cours de l'enregistrement, l'écran ci-dessous apparaît.

Sélectionnez soit

- "don't change; keep recording", soit
- "change; stop recording".

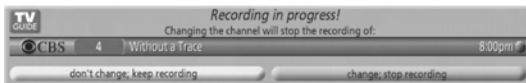

Suivant la situation, les écrans ci-dessous apparaissent. Dans ce cas, le rappel reste sur l'écran pendant 15 secondes puis disparaît automatiquement.

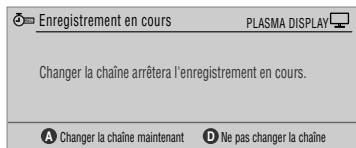
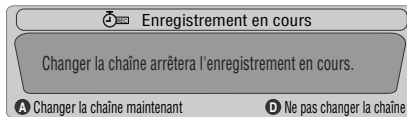

Appuyez sur **A** pour changer la chaîne et quitter l'enregistrement, ou appuyez sur **D** pour ne pas changer de chaîne et continuer l'enregistrement.

Réglage des rappels d'émission

Une fois que vous avez spécifié le rappel d'une émission d'une autre chaîne, le téléviseur peut vous prévenir quand cette émission est sur le point de commencer. Vous pouvez spécifier des rappels pour les divers épisodes d'une émission, ou pour chaque diffusion d'une émission.

- 1 À partir de LISTINGS, SCHEDULE ou SEARCH, mettez en surbrillance l'émission pour laquelle vous voulez spécifier un rappel.



- 2 Appuyez sur **MENU** pour afficher le menu Episode Options.



- 3 Mettez "set reminder" en surbrillance et appuyez sur **ENTER**.

- 4 Spécifiez les options de rappel.

Utilisez **↑/↓** pour mettre un champ en surbrillance, utilisez **←/→** pour changer le réglage.

- **frequency** – spécifiez la fréquence du rappel, à savoir **Once**, **Regularly** (à la même heure sur la même chaîne) ou **Weekly** (chaque semaine le même jour et à la même heure). L'option Off met l'émission dans le programme de rappel mais ne commande pas le rappel (ce que vous pouvez faire plus tard).
- **auto tune** – spécifiez si le téléviseur doit ou ne doit pas changer automatiquement de chaîne quand le moment d'un rappel est atteint.
- **when** – spécifiez à quel moment le rappel doit être affiché (avant, au commencement, ou après le commencement de l'émission).

- 5 Une fois que tous les réglages sont faits, appuyez sur **ENTER** pour mettre "schedule reminder" en surbrillance, puis appuyez de nouveau sur **ENTER**.



- Le rappel est maintenant programmé (et apparaît dans SCHEDULE) et l'icône correspondante apparaît sur le titre d'émission.

S'il y a un conflit d'heures avec un enregistrement ou avec un rappel d'accord automatique précédemment programmé, cela vous est signalé. Vous pouvez choisir de spécifier un rappel pour l'émission en conflit, ou d'annuler le rappel. Les écrans ci-dessous apparaissent suivant le conflit; avec un rappel programmé ou avec un enregistrement.

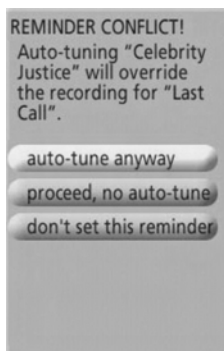
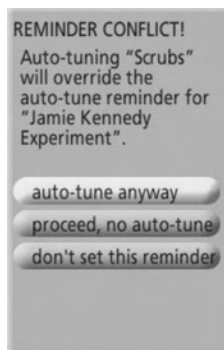

Quand le moment d'un rappel programmé est atteint (l'accord automatique n'est pas en service)

Suivant les réglages que vous avez faits, votre rappel d'émission apparaîtra sur l'écran du téléviseur avant, au commencement, ou après le commencement de l'émission. Ceci se produit quand vous avez sélectionné "NO" pour l'accord automatique. Le rappel reste sur l'écran pendant trois minutes puis disparaît automatiquement.

Appuyez sur **ENTER** pour accorder sur l'émission mise en surbrillance dans le rappel, ou mettez "hide reminders" en surbrillance pour ignorer le rappel.



Si plusieurs rappels sont spécifiés pour la même heure, sélectionnez l'émission souhaitée avec **▲/▼**.

Suivant la situation, les écrans ci-dessous apparaissent. Dans ce cas, le rappel reste sur l'écran pendant 15 secondes puis disparaît automatiquement.

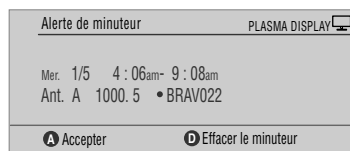
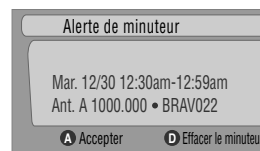

Appuyez sur **A** pour laisser le rappel en service, ou sur **D** pour l'ignorer.

Quand le moment d'un rappel programmé est atteint (l'accord automatique est en service)

Si vous avez réglé "auto tune" sur "yes" dans les options de rappel, un des écrans ci-dessous apparaît, suivant la situation. Cet écran reste pendant 15 secondes puis disparaît automatiquement.

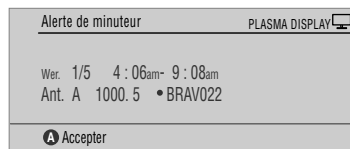
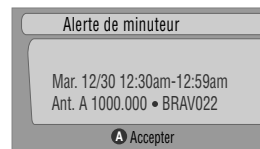

Appuyez sur **A** pour faire disparaître l'écran Alerte de minuteur.

Recherche d'émissions

L'écran SEARCH vous permet de rechercher des émissions par ordre alphabétique, par catégorie ou par mot-clé. Vous pouvez aussi rechercher des émissions HDTV.

Recherche par catégorie

Vous pouvez rechercher une émission en indiquant la catégorie à laquelle elle appartient, puis éventuellement la sous-catégorie.

- 1 Sélectionnez "SEARCH" dans la barre de services en haut de l'écran.
- 2 Appuyez sur **↓** pour accéder à la barre des catégories, puis utilisez **←/→** pour sélectionner une catégorie.



- Les catégories disponibles peuvent inclure:
 - Films
 - Sports
 - Émissions pour enfants
 - Émissions éducatives
 - Informations
 - Variétés
 - Séries
 - HDTV

- 3 Appuyez sur **↓** pour accéder aux sous-catégories et sélectionner celle qui convient.



- Les sous-catégories disponibles dépendent de la catégorie choisie précédemment.

- 4 Appuyez sur **ENTER** pour afficher une liste des émissions à venir qui correspondent aux catégories choisies.



- 5 Mettez une émission en surbrillance et appuyez sur **MENU** pour afficher le menu Episode Options.



- Si l'émission est actuellement diffusée, vous pouvez appuyer sur **ENTER** pour la regarder sans tarder.

Recherche par mot-clé

Dans ce cas, vous tapez le mot qui va servir pour la recherche. Les mots-clés que vous tapez sont mémorisés de manière que vous puissiez les réutiliser par la suite.

- 1 Sélectionnez "SEARCH" dans la barre de services en haut de l'écran.
- 2 Appuyez sur **↓** pour accéder à la barre des catégories, puis utilisez **←/→** pour sélectionner "KEYWORD".

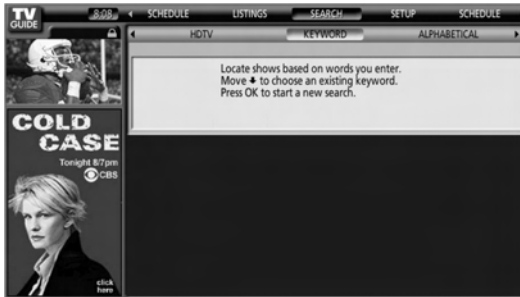

- 3 Appuyez sur **ENTER** pour afficher le menu Keyword Search.
- Si vous avez déjà entré des mots-clés, ils sont affichés. Vous pouvez alors sélectionner celui qui va servir pour la recherche.
 - Pour modifier ou supprimer un des mots-clés affichés, mettez-le en surbrillance puis appuyez sur **MENU**. Sur le menu, vous pouvez choisir "edit search" ou "delete search".



- 4 Sélectionnez "new search".
- 5 Pour changer de catégorie, déplacez le curseur vers le haut jusqu'à la catégorie souhaitée.



- Pour effectuer la recherche en n'utilisant que le mot-clé, conservez "All" comme catégorie.
- Si vous sélectionnez une catégorie ("HDTV", par exemple), seules les émissions qui appartiennent à cette catégorie et qui correspondent aussi au mot-clé seront indiquées.

- 6 Mettez "enter keyword" en surbrillance et appuyez sur **ENTER**.
- 7 Entrez le mot-clé qui va servir pour la recherche.



- Mettez les caractères en surbrillance à l'aide des touches **↑/↓/←/→**, puis appuyez sur **ENTER** pour les rentrer.
 - Le mot-clé entré est mémorisé de manière que vous puissiez le réutiliser par la suite.
- 8 Sélectionnez "DONE" pour démarrer la recherche.
 - 9 Mettez une émission en surbrillance et appuyez sur **MENU** pour afficher le menu Episode Options.



- Si l'émission est actuellement diffusée, vous pouvez appuyer sur **ENTER** pour la regarder sans tarder.

Recherche alphabétique

Cette recherche est conçue pour afficher toutes les émissions dont le nom commence par une lettre donnée.

- 1 Sélectionnez "SEARCH" dans la barre de services en haut de l'écran.
- 2 Appuyez sur **↓** pour accéder à la barre des catégories, puis utilisez **←/→** pour sélectionner "ALPHABETICAL".



- 3 Appuyez sur **ENTER**.
- 4 Sélectionnez une lettre, puis appuyez sur **ENTER** pour afficher toutes les émissions dont le nom commence par cette lettre.
- 5 Mettez une émission en surbrillance et appuyez sur **MENU** pour afficher le menu Episode Options.

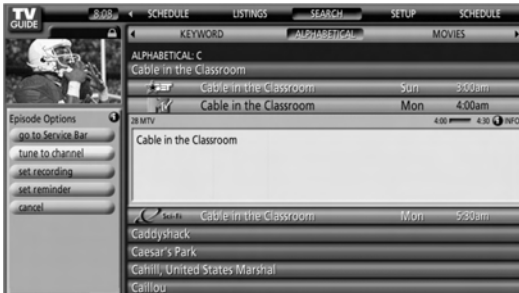

- Si l'émission est actuellement diffusée, vous pouvez appuyer sur **ENTER** pour la regarder sans tarder.

Menu de recherche Episode Options

Le menu Episode Options permet les sélections suivantes:

- **go to Service bar** – ferme le menu et retourne à la barre de services en haut de l'écran.
- **tune to channel / watch now** – quitte le système TV Guide On Screen™ et accorde sur la chaîne.
- **set recording** – passe au menu Record Options.
- **set reminder** – passe au menu Remind Options.
- **cancel** – ferme le menu et retourne à la barre de services en haut de l'écran.

Conseils pour la navigation et la recherche

- Les touches **↑/↓** permettent de déplacer la mise en surbrillance au sein des options d'un menu. Utilisez les touches numériques pour entrer des valeurs.
- Si un champ en surbrillance présente une flèche sur un côté ou l'autre, utilisez **←/→** pour obtenir un déplacement au sein des options correspondantes.
- Après avoir choisi une option appuyez sur **ENTER** pour mettre en surbrillance la commande par défaut (p. ex., **Terminé**), puis appuyez de nouveau sur **ENTER** pour exécuter la commande et fermer le menu.
- Sélectionnez Cancel et appuyez sur **ENTER** pour fermer le menu et retourner à l'écran précédent, ou appuyez sur **MENU** pour abandonner les modifications et fermer le menu.

Programmation d'enregistrements et de rappels

À partir de la zone SCHEDULE, vous pouvez contrôler, modifier ou supprimer des enregistrements et des rappels.

- 1 Sélectionnez "SCHEDULE" dans la barre de services en haut de l'écran.



Une liste d'émissions pour lesquelles des enregistrements ou des rappels sont programmés apparaît. Les icônes situées sur la droite indiquent l'état.

- **Once** Enregistrement une seule fois
- **Daily** Enregistrement sur la même chaîne et à la même heure du lundi au vendredi (enregistrement manuel seulement)
- **Regularly** – Enregistrement de la même émission sur la même chaîne et à la même heure¹ chaque fois qu'elle est diffusée.
- **Weekly** (chaque semaine à la même heure et le même jour)
- **Record Suspend** – L'enregistrement d'une émission est spécifié, mais est suspendu du fait d'un conflit avec un autre enregistrement ou un rappel d'accord automatique. L'enregistrement reprend quand le conflit est supprimé.
- **Off**: L'émission reste dans la liste SCHEDULE mais n'est pas enregistrée tant que la fréquence de cet enregistrement n'est pas spécifiée.
- **Once** Rappel une seule fois
- **Daily** – Rappel pour la même chaîne et à la même heure du lundi au vendredi (rappel manuel seulement).
- **Regularly** – Rappel de la même émission sur la même chaîne et à la même heure² chaque fois qu'elle est diffusée.
- **Weekly** (chaque semaine à la même heure et le même jour)
- **Remind Suspend** – Le rappel d'une émission est spécifié, mais est suspendu du fait d'un conflit avec un autre rappel d'accord automatique ou enregistrement. Le rappel reprend quand le conflit est supprimé.
- **Off**: L'émission reste dans la liste SCHEDULE mais n'est pas rappelée tant que la fréquence de cet enregistrement n'est pas spécifiée.

¹ Si l'émission commence avec retard à tout moment jusqu'au point milieu de la plage horaire initialement prévue, elle sera quand même enregistrée. Par exemple, jusqu'à 9:15 pour une émission de 9:00 à 9:30.

² Si l'émission commence avec retard à tout moment jusqu'au point milieu de la plage horaire initialement prévue, le rappel apparaîtra quand même. Par exemple, jusqu'à 9:15 pour une émission de 9:00 à 9:30.

- 2 Mettez une émission en surbrillance dans la liste et appuyez sur **MENU** pour afficher le menu Schedule Options.



- Quand vous mettez une émission en surbrillance dans la liste, les informations relatives à cette émission apparaissent dans la fenêtre d'information.

Menu Schedule Options

Le menu Schedule Options est accessible en appuyant sur **MENU** quand "SCHEDULE" est en surbrillance dans la barre de services ou quand une émission est en surbrillance.

Quand "SCHEDULE" est en surbrillance dans la barre de services:

- **go to Service Bar** – ferme le menu et retourne à la barre de services en haut de l'écran.
- **sort by** – sélectionnez un ordre de tri pour les listes d'émissions.
- **new manual recording** – sélectionnez et remplissez tous les champs nécessaires pour spécifier l'enregistrement. Quand vous avez terminé, sélectionnez "schedule recording" pour mémoriser les réglages et quitter le menu, ou sélectionnez "cancel" pour quitter le menu sans rien mémoriser.
- **new manual reminder** – sélectionnez et remplissez tous les champs nécessaires pour spécifier le rappel. Quand vous avez terminé, sélectionnez "schedule reminder" pour mémoriser les réglages et quitter le menu, ou sélectionnez "cancel" pour quitter le menu sans rien mémoriser.
- **done** – ferme le menu et retourne à la barre de services en haut de l'écran.
- **cancel** – ferme le menu sans mémoriser les modifications et retourne à la barre de services en haut de l'écran.

Quand une émission est en surbrillance:

- **go to Service Bar** – ferme le menu et retourne à la barre de services en haut de l'écran.
- **watch now** – commencez à regarder l'émission sélectionnée (cette option est "tune to channel" pour une émission qui n'est pas actuellement sélectionnée)
- **cancel** – ferme le menu et retourne à la barre de services en haut de l'écran.

Pour un enregistrement:

- **set recording** – spécifiez l'émission à enregistrer (ouvre le menu Record Options).
- **delete recording** – éliminez l'enregistrement du programme (nécessite une confirmation).
- **edit recording** – modifiez les réglages d'enregistrement (ouvre le menu Record Options).

Pour un rappel:

- **set reminder** – spécifiez l'émission à rappeler (ouvre le menu Remind Options).
- **delete reminder** – éliminez le rappel du programme (nécessite une confirmation).
- **edit reminder** – modifiez les réglages de rappel (ouvre le menu Remind Options).

Changement des options de configuration

Vous pouvez changer les réglages du système TV Guide On Screen™ à partir du menu SETUP. Les options de configuration sont divisées en trois catégories: System Settings (réglages du système), Channel Display (affichage de chaîne) et Default Options (options par défaut).

- 1 Sélectionnez "SETUP" dans la barre de services en haut de l'écran.



- 2 Appuyez sur **↓** pour sélectionner une des options de configuration.

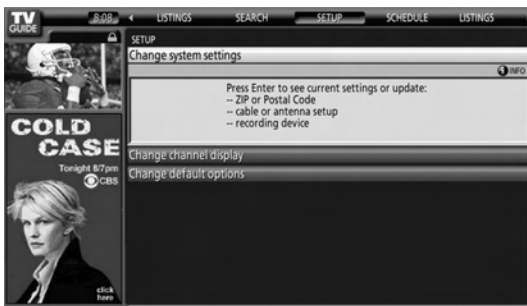

Quand vous mettez une option en surbrillance, les réglages que vous pouvez faire dans cette zone apparaissent.

- **System Settings** – Code ZIP/Postal, configuration du câble, etc
- **Channel Display** – Position des chaînes, accord sur les chaînes, mise en/hors service de l'affichage, etc.
- **Default Options** – Valeurs par défaut générales, pour les enregistrements et pour les rappels.

Changement des réglages du système

Les réglages du système comprennent votre code ZIP/Postal et la configuration de votre matériel de télévision par câble.

- 1 Mettez l'élément "Change System Settings" en surbrillance.

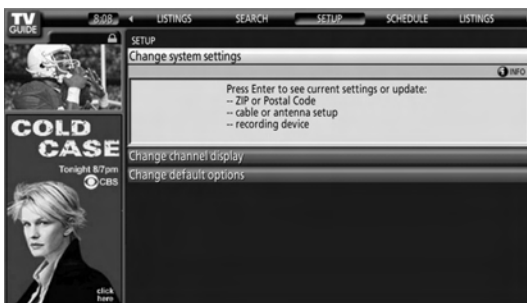

- 2 Appuyez sur **ENTER** pour afficher les réglages actuels et les options permettant de les changer.

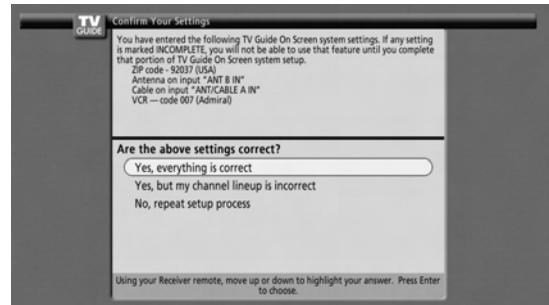

- 3 Sélectionnez une des options, puis suivez les instructions qui apparaissent sur l'écran.
 - Yes, everything is correct: affiche un écran d'informations très pratique. Appuyez sur **ENTER** pour quitter le système TV Guide On Screen™.
 - Yes, but my channel lineup is incorrect: affiche un écran à partir duquel vous pouvez choisir la série de chaînes correcte. Appuyez sur **ENTER** pour afficher l'écran Channel Editor.
 - No, repeat setup process: affiche l'écran 1 montré page 39.

Changement des réglages d'affichage de chaîne

À partir des réglages d'affichage de chaîne, vous pouvez spécifier/changer:

- le réglage d'affichage pour toujours afficher (On), ne jamais afficher (Off) ou afficher seulement quand une information de chaîne est disponible (Auto Hide).
- le numéro de la chaîne reçue.
- la position d'une chaîne dans la liste.

- 1 Mettez l'élément "Change Channel Display" en surbrillance.



- 2 Appuyez sur **ENTER** pour afficher l'éditeur d'informations de chaîne.



- 3 Appuyez sur **↑/↓** pour mettre une chaîne en surbrillance puis appuyez sur **ENTER** pour passer au menu Grid Options.



À partir du menu Grid Options, vous pouvez spécifier:

- **channel** – On (affichage dans la liste des chaînes), Off (pas d'affichage) ou Auto Hide (cacher quand aucune information d'émission n'est disponible)
 - **service** – type de service sur lequel la chaîne fonctionne (câble, ou autre)
 - **tune channel** – numéro de la chaîne actuellement captée
 - **position** – place de la chaîne dans la liste des chaînes
- 4 Une fois que vous avez fait tous les réglages souhaités pour la chaîne, mettez "done" en surbrillance puis appuyez sur **ENTER**.
- Pour annuler sans mémoriser les changements que vous avez faits, sélectionnez "cancel".

Changement des options par défaut

Il s'agit de l'endroit permettant de changer les réglages par défaut pour les enregistrements, les rappels et les conditions générales.

- 1 Sélectionnez l'élément "Change Default Options".



- 2 Sélectionnez une des trois catégories d'options par défaut. Un menu différent apparaît pour chaque option:

Options générales par défaut

- **box size** – dimensions initiales de la fenêtre d'information (no, small, large, last used)
- **box cycle** – comportement cyclique de la fenêtre d'information (no only, small only, large only, no & small, no & large, small & large, all)
- **auto guide** – affichage automatique du guide TV Guide On Screen™ quand vous mettez le téléviseur en service (On, Off)

Options d'enregistrement par défaut

- **start** – quand commencer un enregistrement (jusqu'à 120 minutes avant ou après l'heure de commencement de l'émission, ou en même temps (On time))
- **end** – quand arrêter un enregistrement (jusqu'à 120 minutes avant ou après l'heure de fin de l'émission, ou en même temps (On time))
- **recorder** – permet de sélectionner l'appareil à utiliser pour l'enregistrement.

Options de rappel par défaut

- **auto tune** – accord automatique sur la chaîne correcte quand le moment d'un rappel est atteint (Yes ou No)
 - **when** – quand afficher le rappel (15 minutes avant ou après, ou en même temps (On time))
- 3 Une fois que vous avez fait tous les réglages souhaités, mettez "done" en surbrillance puis appuyez sur **ENTER**.
- Pour annuler sans mémoriser les changements que vous avez faits, sélectionnez "cancel".

Minuterie de mise en veille

À l'expiration d'un certain temps, le système est automatiquement mis en veille par cette minuterie.

Appuyez sur **SLEEP** pour sélectionner la valeur désirée.

- La minuterie commence à compter.
- Chaque pression sur la touche **SLEEP** provoque la sélection d'une autre durée:

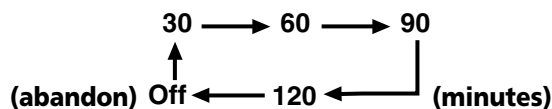

- La valeur par défaut est "Arrêt".

REMARQUE

- Pour arrêter le fonctionnement de la minuterie, sélectionnez "Arrêt" en appuyant sur **SLEEP**.
- Le temps restant avant la mise en veille s'affiche toutes les minutes au cours des 5 dernières minutes.

Vous pouvez également utiliser le menu pour régler la minuterie.

- 1 Appuyez sur **HOME MENU**.
- 2 Sélectionnez "Minut. Extinction". (↑/↓ puis **ENTER**)
- 3 Sélectionnez la durée désirée. (↑/↓ puis **ENTER**)
- 4 Appuyez sur **HOME MENU** pour quitter le menu.

Sélection AV

Sélectionnez l'une des 5 options possibles en tenant compte de l'environnement (par ex., de la luminosité de la pièce), de la nature de l'émission télévisée ou des images venant d'un appareil externe.

- 1 Appuyez sur **AV SELECTION**.
 - L'option AV actuellement adoptée s'affiche.
- 2 Appuyez une nouvelle fois sur **AV SELECTION**, avant que l'indication affichée ne disparaisse.
 - Dans le cas d'une source audiovisuelle, les modes possibles sont, dans l'ordre; STANDARD, DYNAMIQUE, CINÉMA, JEU et UTILISATEUR.
 - Dans le cas d'un ordinateur personnel, les modes possibles sont STANDARD et UTILISATEUR.

Vous pouvez également utiliser le menu pour sélectionner les options.

- 1 Appuyez sur **HOME MENU**.
- 2 Sélectionnez "Image". (↑/↓ puis **ENTER**)
- 3 Sélectionnez "Sélection AV". (↑/↓ puis **ENTER**)

- 4 Sélectionnez l'option désirée. (↑/↓ puis **ENTER**)

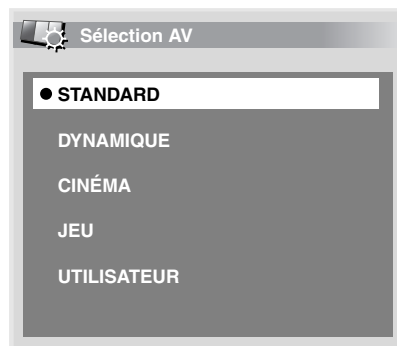

Dans le cas d'une source audiovisuelle

Paramètre	Description
STANDARD	Pour obtenir une image très bien définie dans une pièce de luminosité normale. Ce paramètre est commun aux sources d'entrée externe et d'entrée de télévision.
DYNAMIQUE	Pour obtenir une image très nette présentant un contraste maximum. Ce mode ne permet pas le réglage manuel de la qualité de l'image. Ce paramètre est commun aux sources d'entrée externe et d'entrée de télévision.
CINÉMA	Pour les films. Ce paramètre est commun aux sources d'entrée externe et d'entrée de télévision.
JEU	La luminosité de l'image est diminuée afin qu'elle soit plus agréable à regarder. Ce paramètre est commun aux sources d'entrée externe et d'entrée de télévision.
UTILISATEUR	Ce paramètre vous donne le moyen de personnaliser les réglages. Vous pouvez définir le mode pour chaque source.

Dans le cas d'un ordinateur personnel

Paramètre	Description
STANDARD	Pour obtenir une image très bien définie dans une pièce de luminosité normale.
UTILISATEUR	Ce paramètre vous donne le moyen de personnaliser les réglages. Vous pouvez définir le mode pour chaque source.

- 5 Appuyez sur **HOME MENU** pour quitter le menu.

REMARQUE

- Vous pouvez aussi appuyer sur **AV SELECTION** du boîtier de télécommande pour sélectionner l'option d'affichage.
- Si vous avez sélectionné "DYNAMIQUE", vous ne pouvez pas sélectionner "Contraste", "Luminos.", "Couleur", "Teinte", "Netteté", "Réglage pro." et "Réinitial."; ces éléments de menu sont invalidés.
- Pour éviter que l'écran soit endommagé, vous pouvez changer librement le mode de sélection AV lors de l'utilisation de la fonction Home Gallery. Cependant, quand vous retournez à l'écran Home Gallery après l'avoir quitté, "STANDARD" est sélectionné automatiquement pour la source AV.
- Lors de l'utilisation de la fonction Home Gallery, vous pouvez changer librement le mode de sélection AV, mais vous ne pouvez pas sélectionner "UTILISATEUR".

Réglages de base de l'image

Réglez l'image selon vos préférences et en fonction de l'option Sélection AV (sauf DYNAMIQUE) retenue.

- 1 Appuyez sur **HOME MENU**.
- 2 Sélectionnez "Image". (↑/↓ puis **ENTER**)
- 3 Sélectionnez un élément à régler. (↑/↓ puis **ENTER**)

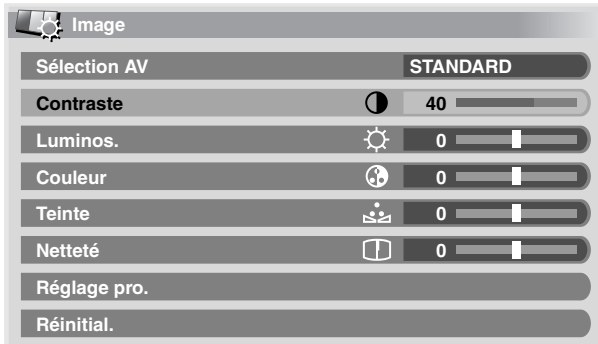

- 4 Sélectionnez la valeur désirée. (←/→)



- Lorsque la page de réglage est affichée, vous pouvez également accéder au paramètre que vous désirez modifier en utilisant les touches ↑/↓.

- 5 Appuyez sur **HOME MENU** pour quitter le menu.

Dans le cas d'une source audiovisuelle

Paramètre	Touche ←	Touche →
Contraste	Diminution du contraste	Augmentation du contraste
Luminos.	Diminution de la luminosité	Augmentation de la luminosité
Couleur	Diminution de l'intensité des couleurs	Augmentation de l'intensité des couleurs
Teinte	Les teintes chair deviennent plus violettes	Les teintes chair deviennent plus vertes
Netteté	Diminution de la netteté	Augmentation de la netteté

Dans le cas d'un ordinateur personnel

Paramètre	Touche ←	Touche →
Contraste	Diminution du contraste	Augmentation du contraste
Luminos.	Diminution de la luminosité	Augmentation de la luminosité
Rouge	Le rouge est diminué	Le rouge est augmenté
Vert	Le vert est diminué	Le vert est augmenté
Bleu	Le bleu est diminué	Le bleu est augmenté

Dans le cas où la source est un ordinateur personnel, la page suivante s'affiche:

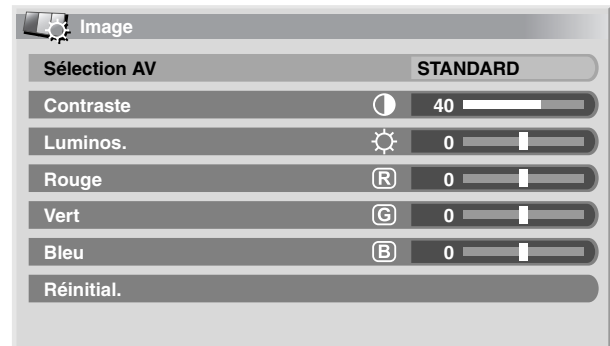

REMARQUE

- Pour faire les réglages avancés de l'image, sélectionnez "Réglage pro." à l'opération 3 puis appuyez sur **ENTER**. Pour la marche à suivre, reportez-vous à "Réglages avancés de l'image" à la page 65.
- Pour que les valeurs par défaut soient rétablies pour l'ensemble des paramètres, utilisez ↑/↓ pour sélectionner "Réinitial." au cours de l'opération 3 puis appuyez sur **ENTER**. Une page de confirmation s'affiche. Utilisez ←/→ pour sélectionner "Oui" puis appuyez sur **ENTER**.

Réglages avancés de l'image

Le système d'écran plasma est doté de diverses fonctions avancées permettant d'optimiser la qualité de l'image. Pour les détails sur ces fonctions, consultez les tableaux.

Utilisation de PureCinema

- 1 Appuyez sur **HOME MENU**.
- 2 Sélectionnez "Image". (▲/▼ puis **ENTER**)
- 3 Sélectionnez "Réglage pro.". (▲/▼ puis **ENTER**)
- 4 Sélectionnez "PureCinema". (▲/▼ puis **ENTER**)
- 5 Sélectionnez le paramètre souhaité. (▲/▼ puis **ENTER**)
 - Pour les paramètres sélectionnables, consultez le tableau.

PureCinema

Cette fonction détecte automatiquement toute source de film (initialement le codage est de 24 images/secondes), l'analyse puis recrée chaque image fixe du film pour obtenir une haute résolution.

Sélections	Arrêt	PureCinema n'est pas actif.
	Standard	Production d'images régulières et vivantes (spécifiques aux films) par détection automatique des informations enregistrées tandis que sont affichées des images de DVD ou à haute résolution (par exemple, films) cadencées à 24 images/s.
	ADV	Production d'images animées régulières et de qualité (telles qu'on peut les voir dans une salle de cinéma) par conversion à 72 Hz tandis que sont affichées des images de DVD (par exemple, films) cadencées à 24 images/s.

REMARQUE

- "Standard" n'est pas sélectionnable quand des signaux 480p or 720p@60Hz ou 1080p@24Hz (HDMI) sont entrés.
- "ADV" n'est pas sélectionnable quand des signaux 1080p@24Hz (HDMI) sont entrés.

Utilisation de Temp. Couleur

- 1 Appuyez sur **HOME MENU**.
- 2 Sélectionnez "Image". (▲/▼ puis **ENTER**)
- 3 Sélectionnez "Réglage pro.". (▲/▼ puis **ENTER**)
- 4 Sélectionnez "Infos couleur". (▲/▼ puis **ENTER**)
- 5 Sélectionnez "Temp. Couleur". (▲/▼ puis **ENTER**)
- 6 Sélectionnez le paramètre souhaité. (▲/▼ puis **ENTER**)

Température de couleur

Ce paramètre règle la température de couleur procurant ainsi une meilleure balance des blancs.

Sélections	Haut	Le blanc a un ton bleuté.
	Moyen	Le ton est naturel.
	Bas	Le blanc a un ton rougeâtre.

- 7 Appuyez sur **HOME MENU** pour quitter le menu.

Utilisation de CTI

- 1 Appuyez sur **HOME MENU**.
- 2 Sélectionnez "Image". (▲/▼ puis **ENTER**)
- 3 Sélectionnez "Réglage pro.". (▲/▼ puis **ENTER**)
- 4 Sélectionnez "Infos couleur". (▲/▼ puis **ENTER**)
- 5 Sélectionnez "CTI". (▲/▼ puis **ENTER**)
- 6 Sélectionnez le paramètre souhaité. (▲/▼ puis **ENTER**)

CTI

Cette fonction permet d'obtenir des couleurs aux contours mieux définis. CTI signifie Amélioration des transitions de couleurs.

Sélections	Arrêt	CTI n'est pas actif.
	Marche	CTI est actif.

- 7 Appuyez sur **HOME MENU** pour quitter le menu.

Élimination du bruit des images

- 1 Appuyez sur **HOME MENU**.
- 2 Sélectionnez "Image". (▲/▼ puis **ENTER**)
- 3 Sélectionnez "Réglage pro.". (▲/▼ puis **ENTER**)
- 4 Sélectionnez "NR". (▲/▼ puis **ENTER**)
- 5 Sélectionnez un élément à régler. (▲/▼ puis **ENTER**)
 - Vous pouvez sélectionner "DNR" ou "MPEG NR".
- 6 Sélectionnez le paramètre souhaité. (▲/▼ puis **ENTER**)

DNR

Cette fonction élimine le bruit vidéo et assurera des images nettes et propres. DNR signifie Réduction du bruit numérique.

Sélections	Arrêt	DNR n'est pas actif.
	Haut	DNR accentuée
	Moyen	DNR standard
	Bas	DNR modérée

MPEG NR

Cette fonction élimine le faible bruit vidéo que l'on note parfois lors de la lecture d'un DVD, et donne ainsi des images dépourvues de bruit.

Sélections	Arrêt	La réduction de bruit MPEG est désactivée.
	Haut	Réduction de bruit MPEG accentuée
	Moyen	Réduction de bruit MPEG standard
	Bas	Réduction de bruit MPEG modérée

- 7 Appuyez sur **HOME MENU** pour quitter le menu.

Réglages du son

Réglez le son selon vos préférences et en fonction de l'option Sélection AV retenue. Reportez-vous à la page 63.

- 1 Appuyez sur **HOME MENU**.
- 2 Sélectionnez "Son". (↑/↓ puis **ENTER**)
- 3 Sélectionnez un élément à régler. (↑/↓)
- 4 Sélectionnez la valeur désirée. (←/→)

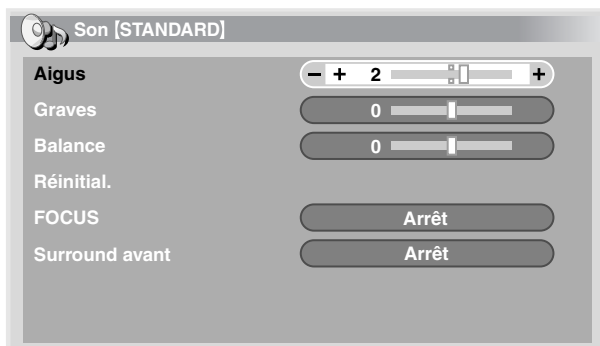

Paramètre	Touche ←	Touche →
Aigus	Pour des aigus atténués	Pour des aigus accentués
Graves	Pour des graves atténués	Pour des graves accentués
Balance	La puissance émise par l'enceinte droite diminue.	La puissance émise par l'enceinte gauche diminue.

- 5 Appuyez sur **HOME MENU** pour quitter le menu.

REMARQUE

- Pour que les valeurs par défaut soient rétablies pour l'ensemble des paramètres, utilisez ↑/↓ pour sélectionner "Réinitial." au cours de l'opération 3 puis appuyez sur **ENTER**. Une page de confirmation s'affiche. Utilisez ←/→ pour sélectionner "Oui" puis appuyez sur **ENTER**.

FOCUS

Ce paramètre déplace vers le haut le point d'où semblent provenir les sons (image sonore) et produit des contours sonores très définis.

- 1 Appuyez sur **HOME MENU**.
- 2 Sélectionnez "Son". (↑/↓ puis **ENTER**)
- 3 Sélectionnez "FOCUS". (↑/↓)
- 4 Sélectionnez le paramètre souhaité. (←/→)

Paramètre	Description
Arrêt	FOCUS n'est pas actif.
Marche	FOCUS est actif.

- 5 Appuyez sur **HOME MENU** pour quitter le menu.

Surround avant

Ce paramètre crée des effets sonores tridimensionnels accompagnés de graves riches et profonds.

- 1 Appuyez sur **HOME MENU**.
- 2 Sélectionnez "Son". (↑/↓ puis **ENTER**)
- 3 Sélectionnez "Surround avant". (↑/↓)
- 4 Sélectionnez le paramètre souhaité. (←/→)

Paramètre	Description
Arrêt	Les fonctions SRS et TruBass sont toutes deux inactives.
SRS	Cette fonction produit des sons tridimensionnels très efficaces.
TruBass (réglage par défaut)	Cette fonction produit des graves riches et profonds grâce à une nouvelle technologie.
TruBass + SRS	Dans ce cas, TruBass et SRS conjuguent leurs effets.

- 5 Appuyez sur **HOME MENU** pour quitter le menu.

REMARQUE

- **SRS WOW** fait référence à une situation pour laquelle la fonction FOCUS est active tandis que, par ailleurs, l'ensemble TruBass + SRS a été adopté pour Surround avant.
- **SRS WOW** est une marque de commerce de SRS Labs, Inc.
- La technologie WOW est exploitée sous licence de SRS Labs, Inc.

Commande alimentation

La gestion de l'alimentation offre différents moyens d'économiser l'énergie.

Économie d'énergie

Vous pouvez utiliser un des trois modes d'économie d'énergie pour diminuer la puissance absorbée par l'appareil.

- 1 Appuyez sur **HOME MENU**.
- 2 Sélectionnez "Commande alimentation". (▲/▼ puis **ENTER**)
- 3 Sélectionnez "Économie d'énergie". (▲/▼ puis **ENTER**)
- 4 Sélectionnez "Économie1", "Économie2" ou "Arrêt Image" (▲/▼ puis **ENTER**)

Paramètre	Description
Standard	Luminosité maximale d'image; peut accroître le bourdonnement du panneau de verre.
Économie1	Consommation de courant et luminosité légèrement réduite; réglage optimal pour la plupart des applications.
Économie2	Consommation de courant minimale; luminosité légèrement réduite.
Arrêt Image	L'écran est éteint. Pour rétablir l'image, appuyez sur toute touche autre que VOL +/- et MUTING . Ce réglage n'est pas conservé en mémoire par le système.

- 5 Appuyez sur **HOME MENU** pour quitter le menu.

REMARQUE

- Lorsque la source est un ordinateur personnel, vous pouvez également sélectionner cette fonction grâce au menu Home.

Mise en veille en l'absence de signal (mode AV uniquement)

Cette fonction place le système en veille si aucun signal n'est capté pendant 15 minutes.

- 1 Appuyez sur **HOME MENU**.
- 2 Sélectionnez "Commande alimentation". (▲/▼ puis **ENTER**)
- 3 Sélectionnez "Pas de signal arrêt". (▲/▼ puis **ENTER**)
- 4 Sélectionnez "Activer". (▲/▼ puis **ENTER**)

Paramètre	Description
Désactiver (réglage par défaut)	Le système n'est pas placé en veille.
Activer	Le système est placé en veille si aucun signal n'est capté pendant 15 minutes.

- 5 Appuyez sur **HOME MENU** pour quitter le menu.

REMARQUE

- Un message apparaît chaque minute au cours des 5 minutes qui précèdent la mise en veille du système.
- Il se peut que le système ne soit pas placé en veille si du bruit est présent à l'entrée du système d'écran plasma à la fin d'une émission de télévision.

Mise en veille en l'absence de commande (mode AV uniquement)

Le système est placé en veille si aucune opération n'est exécutée pendant 3 heures.

- 1 Appuyez sur **HOME MENU**.
- 2 Sélectionnez "Commande alimentation". (▲/▼ puis **ENTER**)
- 3 Sélectionnez "Pas d'opération arrêt". (▲/▼ puis **ENTER**)
- 4 Sélectionnez "Activer". (▲/▼ puis **ENTER**)

Paramètre	Description
Désactiver (réglage par défaut)	Le système n'est pas placé en veille.
Activer	Le système est placé en veille si aucune opération n'est exécutée pendant 3 heures.

- 5 Appuyez sur **HOME MENU** pour quitter le menu.

REMARQUE

- Un message apparaît chaque minute au cours des 5 minutes qui précèdent la mise en veille du système.

Gestion de l'alimentation (mode PC uniquement)

Le système est automatiquement placé en veille si aucun signal n'est reçu de l'ordinateur personnel.

- 1 Appuyez sur **HOME MENU**.
- 2 Sélectionnez "Commande alimentation". (▲/▼ puis **ENTER**)
- 3 Sélectionnez "Gestion alimentation". (▲/▼ puis **ENTER**)
- 4 Sélectionnez "Mode1" ou "Mode2". (▲/▼ puis **ENTER**)

Paramètre	Description
Arrêt (réglage par défaut)	Il n'y a pas de gestion de l'alimentation
Mode1	<ul style="list-style-type: none"> • Le système est placé en veille si aucun signal n'est reçu de l'ordinateur personnel pendant 8 minutes. • Lorsque vous recommencez à utiliser l'ordinateur et bien qu'un signal soit alors reçu, le système demeure en veille. • Le système est remis en service en appuyant sur STANDBY/ON de l'écran plasma ou sur TV du boîtier de télécommande.
Mode2	<ul style="list-style-type: none"> • Le système est placé en veille si aucun signal n'est reçu pendant 8 secondes. • Lorsque vous recommencez à utiliser l'ordinateur et qu'un signal est reçu, le système est remis en service. • Le système est remis en service en appuyant sur STANDBY/ON de l'écran plasma ou sur TV du boîtier de télécommande.

- 5 Appuyez sur **HOME MENU** pour quitter le menu.

Réglage de la position de l'image (mode AV uniquement)

Cette fonction permet de régler les positions horizontale et verticale des images sur l'écran plasma.

- 1 Appuyez sur **HOME MENU**.
- 2 Sélectionnez "Options". (↑/↓ puis **ENTER**)
- 3 Sélectionnez "Position". (↑/↓ puis **ENTER**)
- 4 Sélectionnez "Réglage de la position H/V". (↑/↓ puis **ENTER**)

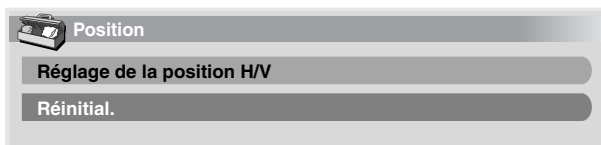

- 5 Réglez comme il convient la position verticale (↑/↓) ou la position horizontale (←/→).
- 6 Appuyez sur **HOME MENU** pour quitter le menu.

REMARQUE

- Pour que les valeurs par défaut soient rétablies pour l'ensemble des paramètres, utilisez ↑/↓ pour sélectionner "Réinitial." au cours de l'opération 4 puis appuyez sur **ENTER**. Une page de confirmation s'affiche. Utilisez ←/→ pour sélectionner "Oui" puis appuyez sur **ENTER**.
- Les réglages sont conservés individuellement pour chaque source.

Réglages automatiques de la position de l'image et de l'horloge (mode PC uniquement)

Grâce à la configuration automatique vous pouvez régler la position des images provenant de l'ordinateur personnel et de l'horloge.

- 1 Appuyez sur **HOME MENU**.
- 2 Sélectionnez "Options". (↑/↓ puis **ENTER**)
- 3 Sélectionnez "Auto configuration". (↑/↓ puis **ENTER**)

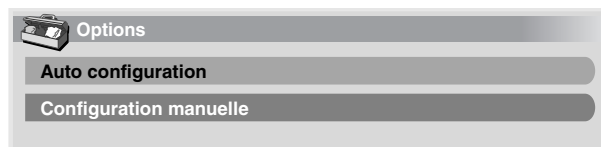

- La configuration automatique démarre.

- 4 Appuyez sur **HOME MENU** pour quitter le menu.

REMARQUE

- Lorsque les réglages sont terminés, "Réglage automatique terminé." s'affiche sur l'écran.
- Sachez que le message "Réglage automatique terminé." apparaît également dans le cas où cette configuration automatique a échoué pour une raison quelconque.
- La configuration automatique peut échouer si l'image fournie par l'ordinateur personnel comprend des motifs répétés ou est monochrome. En cas d'échec, choisissez une autre image sur l'ordinateur personnel et recommencez les opérations.
- N'oubliez pas de connecter l'ordinateur personnel à l'écran plasma et de le mettre sous tension avant de démarrer la configuration automatique.

Réglages manuels de la position de l'image et de l'horloge (mode PC uniquement)

En principe, le réglage adopté par la configuration automatique est suffisant. Toutefois, vous pouvez optimiser la position de l'image et celle de l'horloge par un réglage manuel.

- 1 Appuyez sur **HOME MENU**.
- 2 Sélectionnez "Options". (↑/↓ puis **ENTER**)
- 3 Sélectionnez "Configuration manuelle". (↑/↓ puis **ENTER**)
- 4 Sélectionnez un élément à régler. (↑/↓ puis **ENTER**)

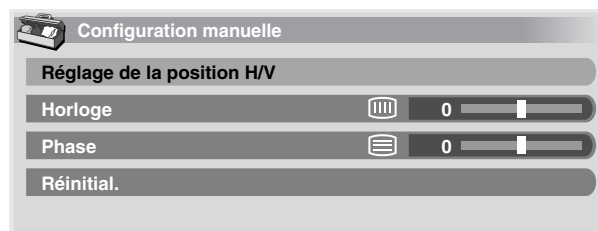

- 5 Effectuez le réglage désiré. (←/→ ou ↑/↓)
 - Avec "Horloge" ou "Phase" sélectionné, vous pouvez changer le paramètre en utilisant ↑/↓.
- 6 Appuyez sur **HOME MENU** pour quitter le menu.

REMARQUE

- Pour que les valeurs par défaut soient rétablies pour l'ensemble des paramètres, utilisez ↑/↓ pour sélectionner "Réinitial." au cours de l'opération 4 puis appuyez sur **ENTER**. Une page de confirmation s'affiche. Utilisez ←/→ pour sélectionner "Oui" puis appuyez sur **ENTER**.

Réglages et mises au point

Sélection manuelle d'un format d'écran

Une seule image étant affichée sur l'écran, appuyez sur **SCREEN SIZE** pour sélectionner le format désiré de l'image parmi les formats disponibles compte tenu des signaux vidéo reçus.

- Les formats disponibles dépendent de la nature des signaux appliqués à l'entrée.

Mode AV

Paramètre	Description
4:3	Pour afficher des images 4:3 "standard". Un cache apparaît de chaque côté.
PLEIN	Pour afficher des images 16:9 rétrécies.
ZOOM	Pour afficher des images 16:9 allongées. Dans certains cas, une bande peut être visible en haut et en bas de l'image.
CINÉMA	Pour afficher des images 14:9 allongées. Dans certains cas, une bande peut être visible en haut et en bas de l'image.
LARGE	Avec ce mode, l'image est allongée jusqu'à toucher les bords de l'écran.

REMARQUE

- Il n'est pas recommandé d'afficher de façon prolongée des signaux qui ne remplissent pas tout l'écran. Cela peut causer une rémanence d'image temporaire ou permanente en fonction de la fréquence et de la durée de l'affichage.

Mode PC sauf pour les signaux XGA

Paramètre	Description
4:3	L'image occupe la totalité de la surface de l'écran mais son ratio d'aspect n'est pas modifié.
PLEIN	Image 16:9 plein écran
Pt par Pt	À un pixel du signal d'entrée correspond un pixel sur l'écran.

Mode PC pour les signaux XGA

(Ex. entrée 1024 x 768 sur le PDP-5072HD/PDP-5071HD/PDP-5070HD)

Paramètre	Description
4:3	À un pixel du signal d'entrée correspond un pixel sur l'écran. Optimisation pour une image 1024 x 768
PLEIN1	Image 16:9 plein écran Optimisation pour une image 1024 x 768
PLEIN2	Pour image écran large À utiliser pour les images 1360 x 768.

REMARQUE

- En mode 2 images, appuyez sur **SCREEN SIZE** pour modifier la taille de l'image de gauche.
- Dans le cas du PDP-6072HD/PDP-6071HD/PDP-6070HD/PDP-4272HD/PDP-4271HD/PDP-4270HD, il faut savoir que le nombre de pixels est différent et que, par conséquent, le traitement du signal et les conditions d'affichage diffèrent quelque peu.

- Quand on regarde une émission de télévision haute définition, la pression sur **SCREEN SIZE** permet de faire la sélection parmi PLEIN, ZOOM, LARGE et 4:3.
- Si vous regardez une émission de télévision avec LARGE sélectionné, une partie de l'écran (p. ex., images, interface graphique) risque de ne pas être affichée. Le cas échéant, sélectionnez PLEIN.
- Certaines émissions HD peuvent afficher un contenu 4:3 avec des caches latéraux, qui peuvent causer une usure irrégulière de l'écran. Après l'affichage de telles images, il est recommandé d'afficher des images animées en plein écran.
- Les formats d'écran sélectionnables peuvent différer en fonction des conditions.
- Vous pouvez changer librement le format de l'écran lors de l'affichage d'émissions HD ou de sources d'entrée HD. Cependant, quand vous retournez à un programme HD après l'avoir quitté, "PLEIN" est sélectionné automatiquement pour le format de l'écran.

Mode AV

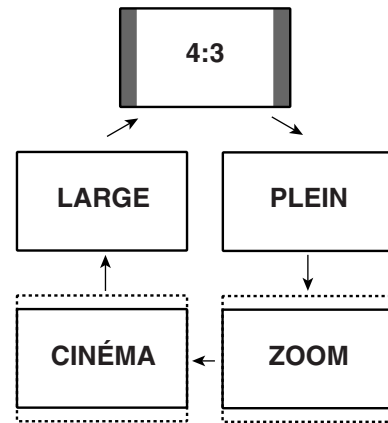

Mode PC sauf pour les signaux XGA

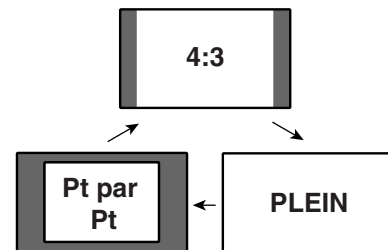

Mode PC pour les signaux XGA

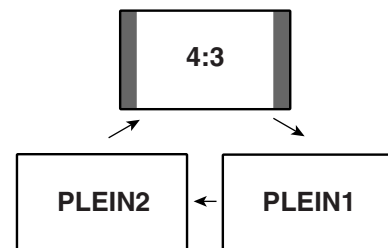

REMARQUE

- Les formats d'écran sélectionnables peuvent différer en fonction des conditions.

Sélection automatique d'un format d'écran

L'écran plasma sélectionne automatiquement un format approprié quand les signaux vidéo reçus viennent d'un appareil HDMI connecté (voir page 72). Pour activer cette fonction, procédez comme décrit ci-dessous.

- 1 Appuyez sur **HOME MENU**.
- 2 Sélectionnez "Options". (↑/↓ puis **ENTER**)
- 3 Sélectionnez "Taille Auto". (↑/↓ puis **ENTER**)
- 4 Sélectionnez "Marche". (↑/↓ puis **ENTER**)



Paramètre	Description
Arrêt (réglage par défaut)	Désactive la fonction Taille Auto.
Marche	Active la fonction Taille Auto.

- 5 Appuyez sur **HOME MENU** pour quitter le menu.

REMARQUE

- Choisissez manuellement le format d'image convenable si la sélection automatique ne s'effectue pas correctement.
- Quand le signal vidéo ne contient aucune information de ratio d'aspect, la fonction est inopérante même si "Marche" est sélectionné.

Sélection d'un format d'écran pour des signaux de ratio d'aspect 4:3 reçus

Spécifiez si l'écran plasma doit choisir le mode 4:3 ou le mode LARGE quand des signaux de ratio d'aspect 4:3 sont reçus avec la fonction Taille Auto activée.

- 1 Appuyez sur **HOME MENU**.
- 2 Sélectionnez "Options". (↑/↓ puis **ENTER**)
- 3 Sélectionnez "Mode 4:3". (↑/↓ puis **ENTER**)
- 4 Sélectionnez "LARGE" ou "4:3". (↑/↓ puis **ENTER**)



Paramètre	Description
LARGE (réglage par défaut)	L'image occupe tout l'écran et aucun cache latéral n'est utilisé.
4:3	Le ratio d'aspect 4:3 est conservé et des caches latéraux sont visibles.

LARGE



4:3



- 5 Appuyez sur **HOME MENU** pour quitter le menu.

Modification de la luminosité de chaque côté de l'écran (Cache latéral)

Si vous avez sélectionné le format 4:3 pour le mode AV, vous avez la possibilité de modifier la luminosité des caches latéraux gris qui sont visibles sur l'écran.

- 1 Appuyez sur **HOME MENU**.
- 2 Sélectionnez "Options". (↑/↓ puis **ENTER**)
- 3 Sélectionnez "Cache latéral". (↑/↓ puis **ENTER**)
- 4 Sélectionnez le paramètre souhaité. (↑/↓ puis **ENTER**)

Paramètre	Description
Fixe (réglage par défaut)	La luminosité des caches gris est toujours la même.
Auto	La luminosité des caches gris est fonction de celle des images.

- 5 Appuyez sur **HOME MENU** pour quitter le menu.

REMARQUE

- Afficher des images avec le format d'écran 4:3 pendant une période prolongée peut causer une rémanence d'image.

Choix de la langue

Vous avez la possibilité de choisir, parmi les 3 suivantes, la langue employée pour l'affichage sur l'écran des menus et instructions: Anglais, Espagnol et Français.

- 1 Appuyez sur **HOME MENU**.
- 2 Sélectionnez "Options". (↑/↓ puis **ENTER**)
- 3 Sélectionnez "Langue". (↑/↓ puis **ENTER**)
- 4 Sélectionnez une langue. (←/→)

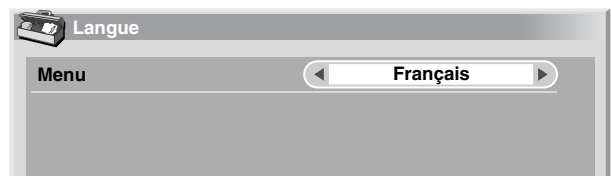

- 5 Appuyez sur **HOME MENU** pour quitter le menu.

Appareil extérieur

Vous avez la possibilité de connecter divers types d'appareil au système d'écran plasma, par exemple un lecteur de DVD, un magnétoscope, un ordinateur personnel, une console de jeu ou un caméscope.

Pour regarder les images provenant d'un appareil extérieur, sélectionnez la source d'entrée avec les touches **INPUT** du boîtier de télécommande ou la touche **INPUT** de l'écran plasma.

DANGER

- Afin de protéger tout le matériel, débranchez toujours l'écran plasma de la prise de courant avant de connecter un lecteur de DVD, un magnétoscope, un ordinateur personnel, une console de jeux, un caméscope ou tout autre appareil extérieur.

REMARQUE

- Avant d'effectuer les connexions, reportez-vous au mode d'emploi qui accompagne chaque appareil (lecteur de DVD, ordinateur personnel, etc.).

Affichage des images d'un lecteur de DVD

Connexion d'un lecteur de DVD

Utilisez la prise **INPUT 2** pour connecter un lecteur de DVD ou un autre appareil audiovisuel.

Écran plasma (vue de dos)

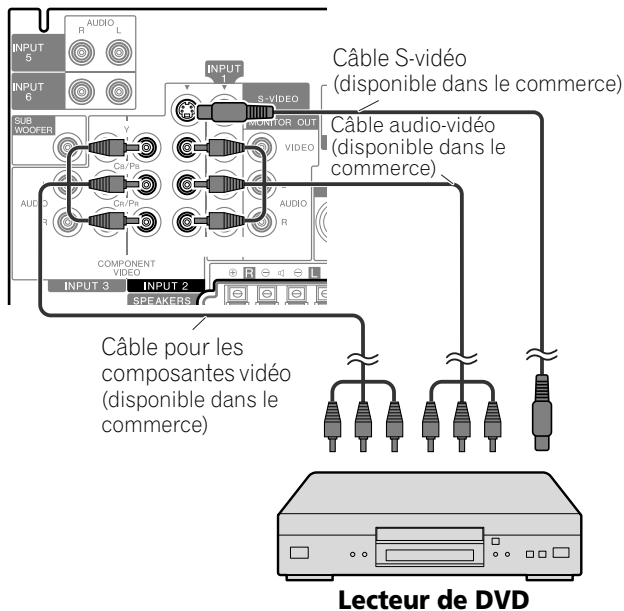

Affichage des images provenant d'un lecteur de DVD

Pour regarder les images provenant d'un lecteur de DVD, appuyez sur **INPUT 2** du boîtier de télécommande ou sur **INPUT** de l'écran plasma de manière à sélectionner ENTRÉE2.

REMARQUE

- Pour connaître les types de signaux, reportez-vous au mode d'emploi qui accompagne le lecteur de DVD.
- Le contrôle de la connexion aux prises **INPUT 2** se fait dans l'ordre 1) Vidéo composantes, 2) S-Vidéo, 3) Vidéo. Utilisez la connexion souhaitée pour l'affichage.
- Ne connectez un appareil qu'aux prises qui seront effectivement utilisées.

Affichage des images d'un magnétoscope

Connexion d'un magnétoscope

Utilisez **INPUT 1** pour connecter un magnétoscope ou un autre appareil audiovisuel.

Écran plasma (vue de dos)

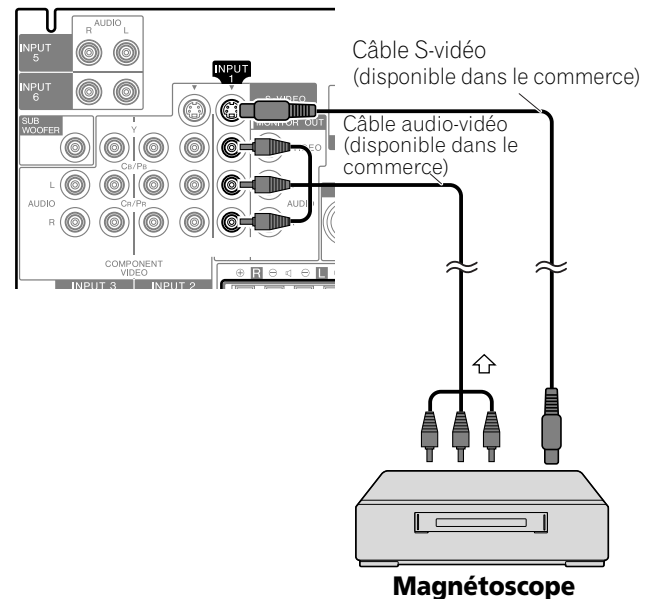

Affichage des images provenant d'un magnétoscope

Pour regarder les images provenant d'un magnétoscope, appuyez sur **INPUT 1** du boîtier de télécommande ou sur **INPUT** de l'écran plasma de manière à sélectionner ENTRÉE1.

REMARQUE

- Le contrôle de la connexion aux prises **INPUT 1** se fait dans l'ordre 1) S-vidéo, 2) Vidéo. Utilisez la connexion souhaitée pour l'affichage.

Utilisation de l'entrée HDMI

Les prises INPUT 5 et INPUT 6 assurent les connexions HDMI et peuvent recevoir des signaux d'entrée audio et vidéo numériques. Pour utiliser la prise HDMI, précisez le type de signaux audio et vidéo en provenance de l'appareil connecté. Pour de plus amples détails concernant les signaux, reportez-vous au mode d'emploi qui accompagne l'appareil connecté. Avant d'ouvrir le menu, appuyez sur **INPUT 5** (ou **INPUT 6**) du boîtier de télécommande ou sur **INPUT** de l'écran plasma pour sélectionner ENTRÉE5 (ou ENTRÉE6).

Tableau de corrélation des signaux d'entrée

1920×1080i@59,94/60Hz

720×480p@59,94/60Hz

1280×720p@59,94/60Hz

720(1440)×480i@59,94/60Hz

1920×1080p@24Hz

Pour le son, la compatibilité du système est la suivante:

- PCM linéaire (STÉRÉO 2 canaux)
- Fréquence d'échantillonnage: 32 kHz, 44,1 kHz, 48 kHz

REMARQUE

- Les signaux provenant d'un ordinateur personnel ne peuvent pas être pris en compte.
- Il peut falloir un certain temps avant qu'une image soit affichée en fonction de l'appareil connecté.

Connexion d'un appareil HDMI

Écran plasma (vue de dos)

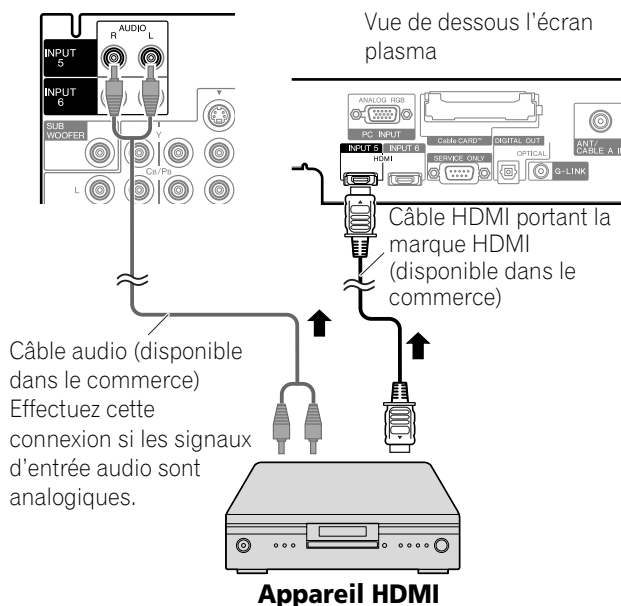

Pour spécifier le type des signaux vidéo numériques:

- 1 Appuyez sur **HOME MENU**.
- 2 Sélectionnez "Options". (↑/↓ puis **ENTER**)
- 3 Sélectionnez "Entrée HDMI". (↑/↓ puis **ENTER**)
- 4 Sélectionnez "Vidéo". (↑/↓ puis **ENTER**)
- 5 Sélectionnez le type des signaux vidéo numériques. (↑/↓ puis **ENTER**)
 - Si vous sélectionnez "Auto", l'appareil tente d'identifier les signaux vidéo numériques lorsqu'ils sont reçus.

Paramètre	Description
Auto (réglage par défaut)	Le signal d'entrée vidéo numérique est automatiquement identifié.
Couleur-1	Signaux des composantes vidéo numériques (4:2:2) verrouillés
Couleur-2	Signaux des composantes vidéo numériques (4:4:4) verrouillés
Couleur-3	Signaux RVB numériques verrouillés

- 6 Appuyez sur **HOME MENU** pour quitter le menu.

REMARQUE

- Si vous sélectionnez une valeur autre que "Auto", effectuez le réglage de manière que les couleurs soient naturelles.
- Si aucune image n'apparaît, choisissez un autre type de signal vidéo numérique.
- Pour de plus amples détails concernant les types de signal vidéo numérique, reportez-vous au mode d'emploi qui accompagne l'appareil connecté.

Pour spécifier le type des signaux audio:

- 1 Appuyez sur **HOME MENU**.
- 2 Sélectionnez "Options". (↑/↓ puis **ENTER**)
- 3 Sélectionnez "Entrée HDMI". (↑/↓ puis **ENTER**)
- 4 Sélectionnez "Audio". (↑/↓ puis **ENTER**)
- 5 Sélectionnez le type des signaux audio. (↑/↓ puis **ENTER**)
 - Si vous sélectionnez "Auto", l'appareil tente d'identifier les signaux audio lorsqu'ils sont reçus.

Paramètre	Description
Auto (réglage par défaut)	Le type des signaux d'entrée audio est automatiquement identifié.
Numérique	Les signaux audio numériques sont acceptés.
Analogique	Les signaux audio analogiques sont acceptés.

- 6 Appuyez sur **HOME MENU** pour quitter le menu.

REMARQUE

- Si aucun son n'est produit, sélectionner un autre type pour les signaux audio.
- Pour de plus amples détails concernant les types de signal audio, reportez-vous au mode d'emploi qui accompagne l'appareil connecté.
- Selon l'appareil connecté, il vous faut également des câbles pour les signaux audio analogiques.

Utilisation d'une console de jeu ou d'un caméscope

Connexion d'une console de jeu ou d'un caméscope

Utilisez la prise INPUT 4 pour connecter une console de jeu, un caméscope ou un autre appareil audiovisuel.

Écran plasma (vue latérale gauche)

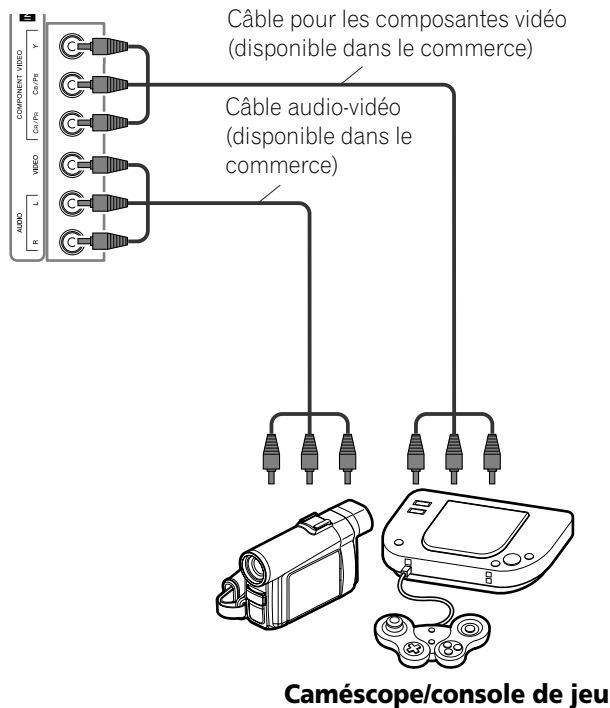

REMARQUE

- Le contrôle de la connexion aux prises INPUT 4 se fait dans l'ordre 1) Vidéo en composantes, 2) Vidéo. Utilisez la connexion souhaitée pour l'affichage.
- Ne connectez un appareil qu'aux prises qui seront effectivement utilisées.

Affichage des images d'une console de jeu ou d'un caméscope

Pour regarder les images provenant de la console de jeux ou du caméscope, appuyez sur **INPUT 4** du boîtier de télécommande ou sur **INPUT** de l'écran plasma de manière à sélectionner ENTREE4.

Enregistrement d'une émission de télévision numérique sur un magnétoscope

Après avoir connecté un magnétoscope aux prises MONITOR OUT placées sur le panneau arrière de l'écran plasma, vous pouvez enregistrer les émissions de télévision numérique sur l'appareil connecté.

Vous pouvez également enregistrer plus facilement les émissions de télévision numérique en utilisant le système TV Guide On Screen™. Connectez le câble G-LINK fourni à la prise G-LINK se trouvant au dos de l'écran plasma puis positionnez la baguette du câble G-LINK de manière que son émetteur de lumière soit orienté vers le capteur de télécommande de l'appareil enregistreur. Pour de plus amples informations, reportez-vous page 76.

Suppression des bouclages indésirables

Vous pouvez supprimer les bouclages indésirables qui altèrent la qualité des images. Précisez la prise de sortie dont le signal doit être inhibé.

- 1 Appuyez sur **HOME MENU**.
- 2 Sélectionnez "Options". (▲/▼ puis **ENTER**)
- 3 Sélectionnez "Sortie moniteur". (▲/▼ puis **ENTER**)
- 4 Sélectionnez "ENTRÉE1 interdite", "ENTRÉE2 interdite", "ENTRÉE3 interdite", "INPUT4 interdite", "INPUT 5 interdite" ou "INPUT 6 interdite". (▲/▼ puis **ENTER**)
- 5 Appuyez sur **HOME MENU** pour quitter le menu.

Connexion d'un appareil d'enregistrement

Écran plasma (vue de dos)

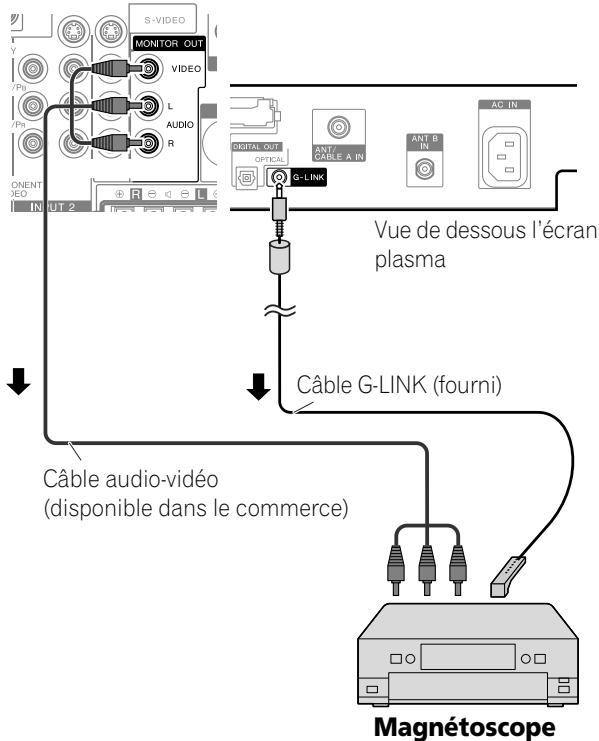

REMARQUE

- Quelques mots concernant les prises MONITOR OUT
Les prises MONITOR OUT ne sont pas prévues pour la sortie des signaux suivants:
 - 1 Signaux d'entrée vidéo provenant de la prise COMPONENT VIDEO
 - 2 Signaux vidéo provenant d'un ordinateur personnel
 - 3 Signaux vidéo et audio numériques provenant des prises HDMI
- Pour regarder les images provenant d'un magnétose connecté aux prises MONITOR OUT, sélectionnez sur l'appareil d'enregistrement une source (par exemple, une chaîne de télévision) autre qu'une source externe. En effet, sélectionner une source externe peut conduire à des déformations d'image ou des bruits.
- Quand vous utilisez le système TV Guide On Screen™ pour pré-régler des émissions de télévision à enregistrer, veillez à mettre le magnétose en veille.
- La prise MONITOR OUT peut présenter un retard audio entre les enceintes et la sortie AUDIO. Ce problème peut être réduit en coupant les enceintes de l'écran plasma. Néanmoins, il se peut que vous fassiez l'expérience d'un décalage entre le son et l'image.
- Si la qualité des images est dégradée quand on regarde des films de vidéo à la demande protégés contre la copie, raccordez directement le Écran plasma au téléviseur. Ne le raccordez pas par l'intermédiaire d'un magnétose.

Connexion d'autres appareils audio

La prise de sortie audio numérique (prise optique) de ce système peut fournir les signaux Dolby Digital. Au moyen d'un câble optique pour signaux numériques, connectez un récepteur audiovisuel à la prise de sortie audio numérique (prise optique) qui se trouve sur l'écran plasma. De cette manière, les signaux audio de l'émission de télévision numérique peuvent être restitués avec une grande qualité.

Si le récepteur audiovisuel ne possède pas de prise d'entrée (prise optique) pour les signaux audio numériques, vous pouvez connecter les prises MONITOR OUT (AUDIO) du panneau arrière du Récepteur Média aux prises d'entrée du récepteur audiovisuel. Cependant, cette méthode peut entraîner un décalage entre les enceintes et la sortie AUDIO, qui peut être réduit en coupant les enceintes sur l'écran plasma. Néanmoins, il se peut que vous fassiez l'expérience d'un décalage entre le son et l'image.

REMARQUE

- Pour utiliser la prise de sortie (prise optique) des signaux audio numériques, il vous faut effectuer divers réglages qui dépendent du récepteur audiovisuel. Pour de plus amples détails, reportez-vous au mode d'emploi qui accompagne le récepteur audiovisuel.

Connexion d'un récepteur audiovisuel

Écran plasma (vue de dos)

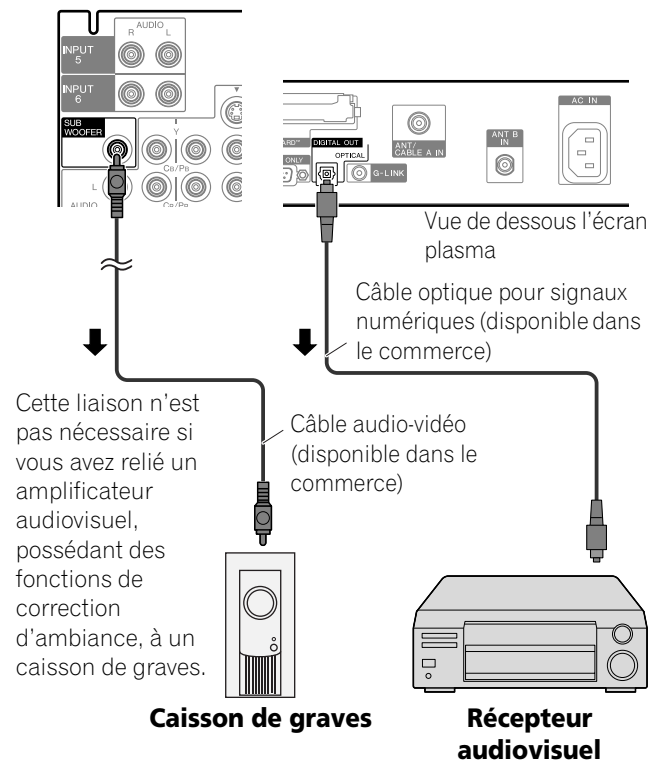

REMARQUE

- Pour de plus amples détails, reportez-vous au mode d'emploi qui accompagne les appareils audio à connecter.
- Le son qui accompagne les images affichées à l'écran est toujours émis vers la prise SUBWOOFER OUTPUT.
- Quand des signaux sont entrés par la prise HDMI, aucun signal numérique ou analogique n'est sorti par la prise DIGITAL OUT.

Emploi d'un appareil extérieur

Sélection du type de signal audio transmis par voie optique

Définissez la sortie DIGITAL AUDIO (OPTICAL) en fonction du récepteur audiovisuel.

- 1 Appuyez sur **HOME MENU**.
- 2 Sélectionnez "Options". (↑/↓ puis **ENTER**)
- 3 Sélectionnez "Sortie audio numér.". (↑/↓ puis **ENTER**)
- 4 Sélectionnez "Dolby Digital" ou "PCM". (↑/↓ puis **ENTER**)

Paramètre	Description
Dolby Digital (réglage par défaut)	Les signaux codés Dolby Digital sont disponibles en sortie au format Dolby Digital. Les signaux codés PCM sont disponibles en sortie au format PCM.
PCM	La sortie est toujours au format PCM quel que soit le type du signal.

- 5 Appuyez sur **HOME MENU** pour quitter le menu.

Affichage des images d'un ordinateur personnel

Connexion d'un ordinateur personnel

Utilisez les prises PC pour la connexion de l'ordinateur personnel.

REMARQUE

- Les prises d'entrée PC sont de type DDC2B.
- La possibilité d'être "immédiatement prêt à l'emploi" n'est pas assurée et dépend de l'ordinateur utilisé.

Écran plasma (vue de dos)

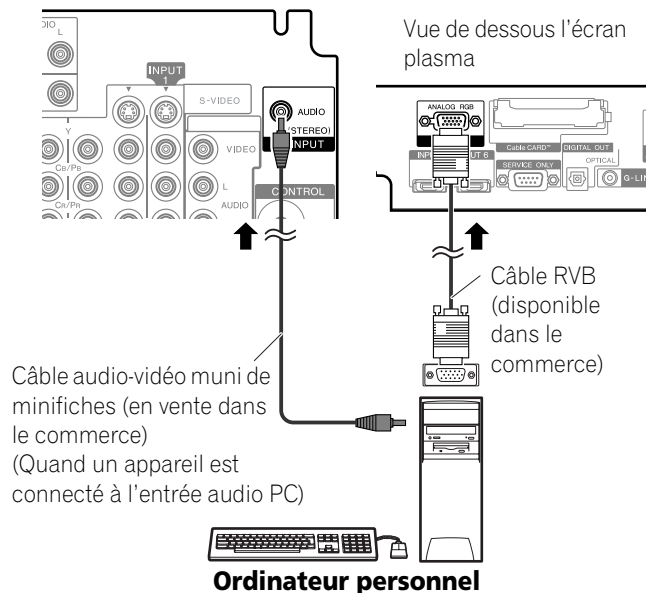

Affichage des images d'un ordinateur personnel

Quand un ordinateur personnel est connecté, le type de signal d'entrée est automatiquement identifié. Si les images d'un ordinateur personnel ne sont pas affichées clairement, il peut s'avérer nécessaire d'utiliser la configuration automatique. Reportez-vous à la page 68.

Pour afficher les images provenant de l'ordinateur personnel, appuyez sur **PC** du boîtier de télécommande ou sur **INPUT** de l'écran plasma de manière à sélectionner "PC".

REMARQUE

- Les prises PC ne peuvent pas être utilisées pour un appareil audiovisuel.

Bornage du connecteur mini D-sub à 15 broches

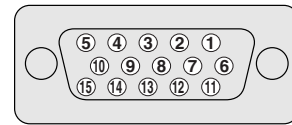

(vue de face)

N° de broche	Nom du signal
1	R
2	G
3	B
4	Non reliée
5	Non reliée
6	GND (Masse)
7	GND (Masse)
8	GND (Masse)
9	+5V
10	GND (Masse)
11	Non reliée
12	SDA
13	HD
14	VD
15	SCL

REMARQUE

- Un adaptateur Macintosh peut être requis dans le cas de certains ordinateurs Macintosh.

Tableau de compatibilité ordinateur

Résolution	Fréquence
720 × 400	70 Hz
640 × 480	60 Hz
	72 Hz
	75 Hz
800 × 600	56 Hz
	60 Hz
	72 Hz
	75 Hz
1024 × 768	60 Hz
	70 Hz
	75 Hz
1360 × 768	60 Hz

Connexion G-LINK™

Vous devez faire cette connexion de manière que le système TV Guide On Screen™ fonctionne avec votre système d'écran plasma pour permettre l'utilisation des fonctions de commande d'enregistrement avec votre magnétoscope.



REMARQUE

- Pour utiliser votre magnétoscope avec le système TV Guide On Screen™, vous devez configurer ce dernier correctement. Reportez-vous à "Configuration du système TV Guide On Screen™" à la page 38.
- Veillez à positionner la baguette du câble G-LINK de manière que son émetteur de lumière soit orienté vers le capteur de télécommande du magnétoscope.
- Quand vous utilisez le système TV Guide On Screen™ pour préréglager des émissions de télévision à enregistrer, veillez à mettre le magnétoscope en veille.
- Quand vous faites la connexion, veillez à ce que le câble ne soit pas en boucle.

Fixation du noyau de ferrite

Pour éviter les parasites, fixez le noyau en ferrite fourni à l'extrémité connecteur du câble G-LINK comme montré.

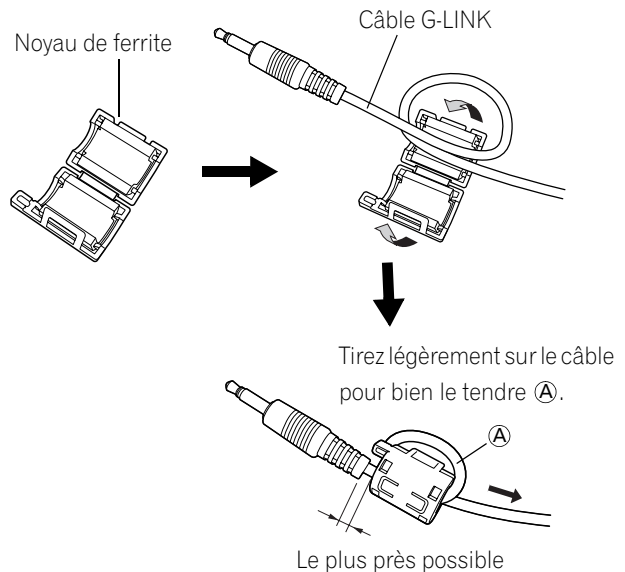

DANGER

- En ce qui concerne le câble G-LINK, fixez le noyau de ferrite fourni. Si vous ne le faites pas, cet écran Plasma ne sera pas conforme aux standards FCC obligatoires.

Lors de la connexion d'un magnétoscope

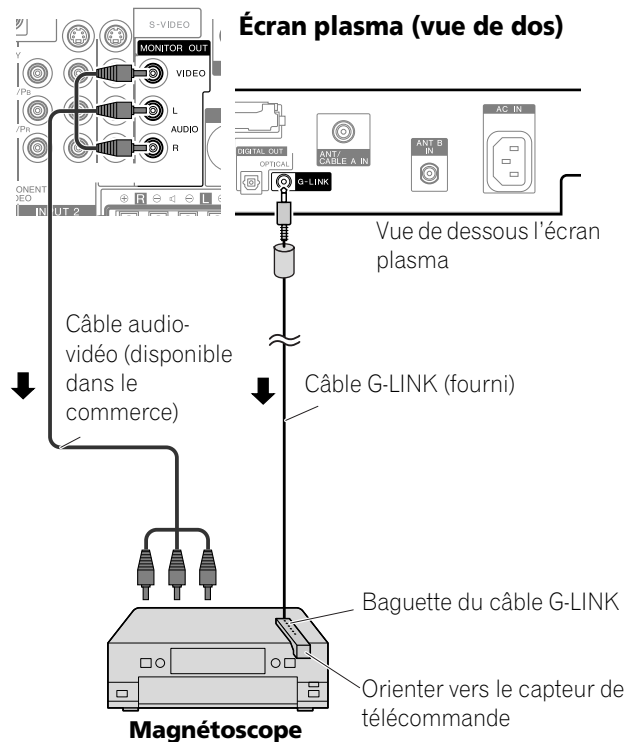

Connexion des câbles de commande

Connectez les câbles de commande entre l'écran plasma et les autres appareils PIONEER portant le logo **SR+**. Vous pouvez alors commander l'appareil connecté en envoyant les signaux émis par son boîtier de télécommande au capteur de télécommande de l'écran plasma.

Lorsque les prises CONTROL IN d'un appareil sont connectées à celui-ci, le capteur de télécommande de cet appareil n'accepte plus les ordres que peut lui adresser son boîtier de télécommande. Pour agir sur l'appareil connecté à ce système, dirigez son boîtier de télécommande vers le capteur de télécommande de l'écran plasma.

REMARQUE

- N'oubliez pas de mettre les appareils hors tension avant d'effectuer les connexions.
- Réalisez toutes les connexions entre appareils avant de vous occuper de celles qui concernent les câbles de commande.

Quelques mots sur SR+

La prise CONTROL OUT située sur le panneau arrière de l'écran plasma est conforme à la spécification **SR+** qui permet une liaison fonctionnelle avec un récepteur audiovisuel PIONEER. **SR+** assure diverses fonctions telles que la sélection de l'entrée et l'affichage de la correction d'ambiance DSP. Pour de plus amples détails concernant cette question, veuillez consulter le mode d'emploi d'un récepteur audiovisuel PIONEER doté du système **SR+**.

REMARQUE

- Pour la connexion des câbles de commande, utilisez le câble **SR+**.
- Pour la connexion des câbles de commande avec un ou plusieurs appareils Pioneer, connectez directement l'écran plasma avec un amplificateur Pioneer prenant en charge **SR+**. Ne connectez pas les autres appareils entre eux.
- Quand l'appareil connecté est commandé en utilisant **SR+**, le niveau sonore du système d'écran plasma est baissé temporairement.

Écran plasma (vue de dos)

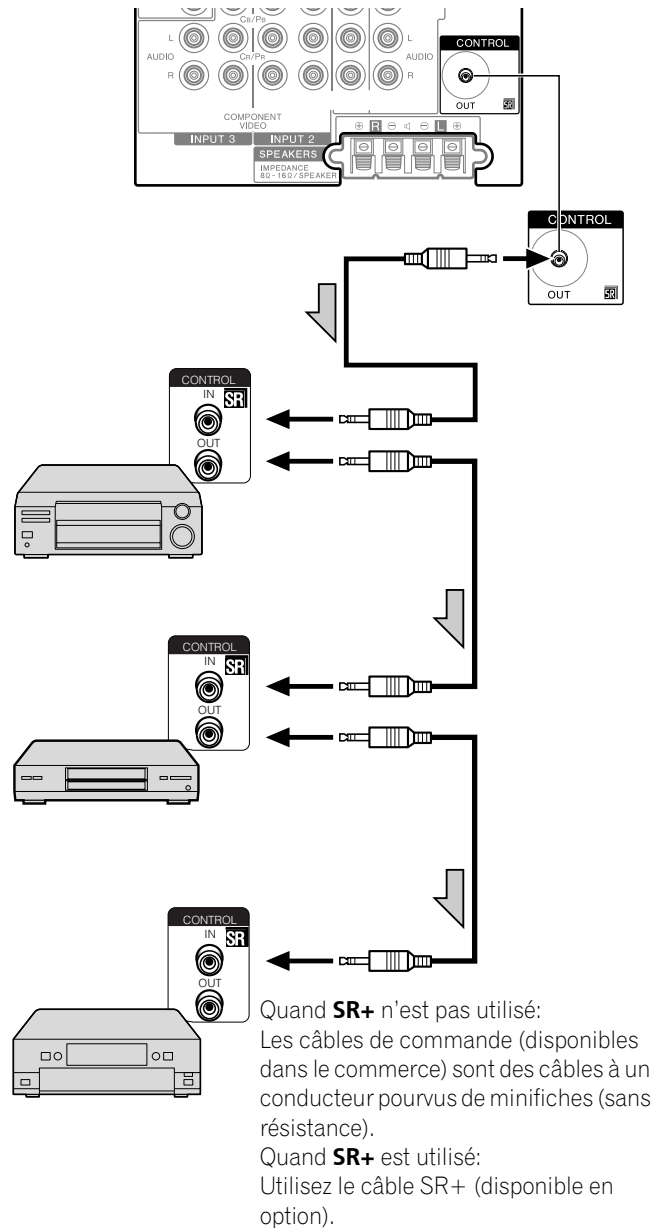

Utilisation de l'interface USB (Fonction Home Gallery)

Grâce à ce système, vous pouvez regarder des images JPEG qui ont été saisies au moyen d'un appareil photo numérique et enregistrées sur une carte mémoire. Vous pouvez aussi connecter votre appareil photo numérique directement à l'écran plasma en utilisant un câble de connexion USB.

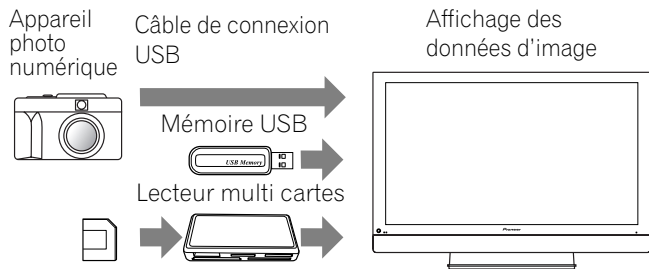

REMARQUE

- Un seul appareil USB peut être connecté à la fois. Aucun nœud de raccordement (hub) ne peut être connecté.
- Un appareil tel qu'une imprimante ou un clavier ne peut ni être connecté ni utilisé.

Cartes de mémoire lisibles

Ce système peut lire les cartes mémoire au format FAT12, FAT16, FAT32 ou VFAT.

Fichiers de données lisibles

Ce système ne peut lire que les fichiers JPEG présentant les caractéristiques suivantes:

- L'extension du fichier est JPG ou JPEG.
- Le format est JPEG 4:2:2 ou 4:2:0
- La définition de l'image doit être inférieure à 3264 pixels horizontalement et 2448 pixels verticalement.
- La définition de l'image doit être supérieure à 160 pixels horizontalement et 120 pixels verticalement.

REMARQUE

- Ce système peut être dans l'impossibilité d'afficher les images en raison de la nature de la carte mémoire.
- Le système peut être incapable d'afficher des images modifiées ou éditées grâce à un ordinateur personnel ou à un autre appareil.
- Ce système est conforme avec la norme USB Mass Storage Class.

Connexion d'un appareil USB

Tenez le connecteur de l'appareil USB avec sa face supérieure dirigée sur le panneau avant, et insérez-le dans la porte SUB sur le côté de l'écran plasma.

- Insérez le connecteur de l'appareil USB aussi profondément que possible.
- Lors de l'utilisation du connecteur USB de votre appareil, connectez-le directement au port USB.

Côté de l'écran plasma

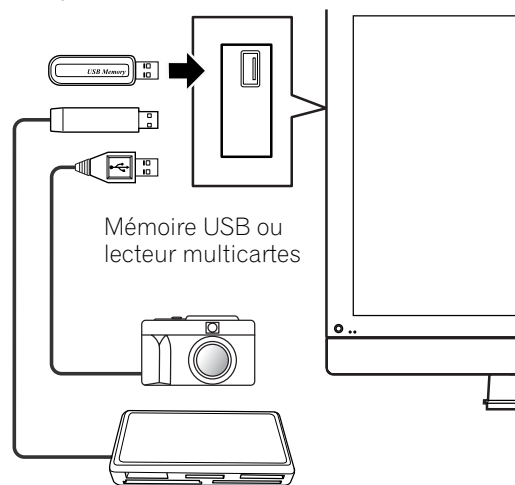

Déconnexion d'un appareil USB

Pour retirer le connecteur d'un appareil USB, quittez l'écran Home Gallery, puis retirez le connecteur.

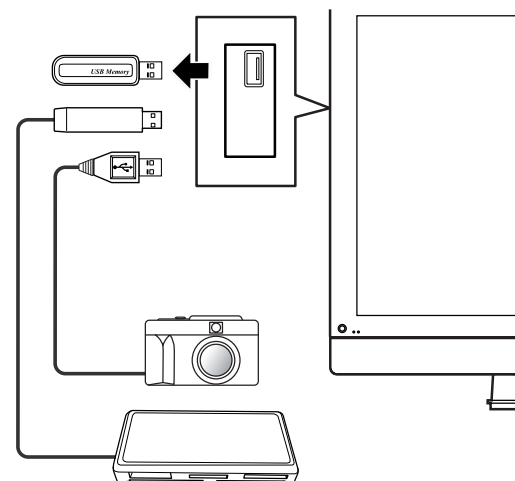

REMARQUE

- Pour de plus ample détails sur les appareils connectables, consultez le site web de Pioneer: <http://www.pioneerelectronics.com>
- Veuillez absolument à quitter la page Home Gallery avant de retirer l'appareil USB. Si vous retirez l'appareil USB pendant que l'écran Home Gallery est affiché, les données à l'intérieur de la mémoire risquent d'être endommagées.
- N'insérez ni ne retirez l'appareil USB immédiatement après la mise en ou hors service du système. Cela peut provoquer l'endommagement des données qui se trouvent dans la carte.
- Ne mettez pas l'appareil photo numérique hors tension pendant que l'écran Home Gallery est affiché.

Emploi d'un appareil extérieur

Affichage de la liste des appareils

Après avoir connecté un appareil USB, l'écran de la liste des appareils apparaît avec l'appareil en cours d'utilisation mis en surbrillance.

Lancement de la page initiale Home Gallery





- 1 Appuyez sur **HOME MENU**.
- 2 Sélectionnez "Home Gallery". (↑/↓ puis **ENTER**)



- 3 Choisissez un appareil. (↑/↓ puis **ENTER**)

Sélection d'un dossier

La page initiale de Home Gallery fournit la liste des dossiers que contient la carte mémoire. Différentes icônes sont utilisées, en fonction de la nature de chaque dossier.

-  — Cette icône désigne un dossier contenant un autre dossier.
-  — Cette icône désigne un dossier ne contenant aucun fichier image.
-  — Cette icône désigne un dossier contenant un ou plusieurs fichiers image.
-  — Désigne un ou plusieurs fichiers image enregistrés dans le répertoire racine.

Pour sélectionner le dossier désiré, utilisez ↑/↓ puis appuyez sur **ENTER**. Les images du dossier choisi sont affichées sous forme de vignettes.

Lancement d'une page de vignettes

Après avoir sélectionné un dossier de la page initiale Home Gallery, les images de ce dossier sont affichées sous forme de vignettes.

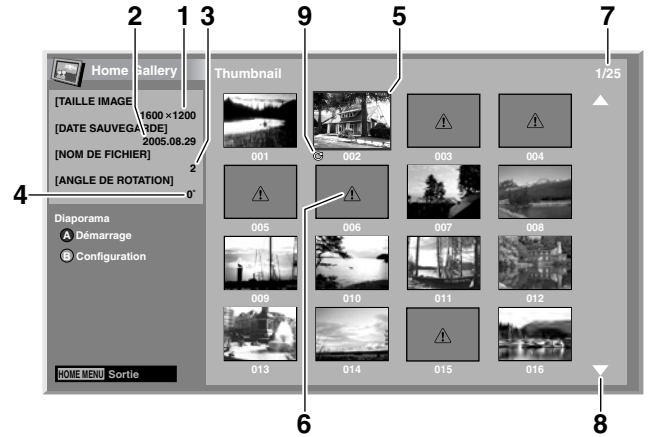

- 1 Taille image
- 2 Date sauvegarde
- 3 Nom de fichier
- 4 Angle de rotation
- 5 Curseur de sélection d'image
- 6 Cela apparaît quand l'image ne peut pas être lue.
- 7 Nombre total d'images dans le dossier
- 8 Cela apparaît quand le dossier contient plus de 16 images.
- 9 Indique qu'une rotation de l'image a été effectuée.

Utilisez ↑/↓ pour faire défiler la page.

Pour mettre en valeur une image, déplacez le curseur en utilisant ↑/↓ et ←/→. Les informations relatives à l'image mise en valeur s'affichent à la partie supérieure gauche de l'écran.

Pour abandonner Home Gallery, appuyez sur **HOME MENU**.

Lancement d'une page standard à une image

Une page de vignettes étant affichée, utilisez \uparrow/\downarrow et \leftarrow/\rightarrow pour mettre en valeur une image puis appuyez sur **ENTER**. La page de vignettes se ferme et seule l'image sélectionnée est maintenant affichée.

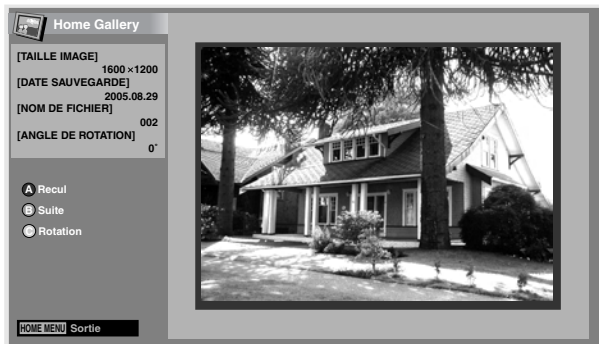

La page ci-dessus étant présente sur l'écran, vous pouvez utiliser les touches suivantes pour effectuer diverses opérations:

A BLEU:

Affiche l'image précédente en écran normal ou en plein écran.

B ROUGE:

Affiche l'image suivante en écran normal ou en plein écran.

C VERT:

L'image affichée est tournée dans le sens des aiguilles d'une montre. Chaque pression sur la touche permet de faire tourner l'image de 90°, 180°, puis 270°.

ENTER:

Chaque pression sur la touche permet de passer du mode d'écran normal ou mode plein écran.

HOME MENU:

Cette touche permet de quitter la fonction Home Gallery.

REMARQUE

- Veillez à ne pas afficher la même image pendant une longue période. Dans le cas contraire, cela pourrait causer un brûlage d'écran et donc une image rémanente.
- Les images inférieures à 1024 x 768 pixels sont affichées avec un entourage vide.

Configuration de lancement de diaporama

Une page de vignettes étant affichée, appuyez sur **RED** pour ouvrir la page de définition du diaporama, c'est-à-dire de la fonction qui affiche les images l'une après l'autre.

- 1 Sélectionnez "Mode affichage". (\uparrow/\downarrow)
- 2 Sélectionnez "Normal" ou "Plein". (\leftarrow/\rightarrow)
 - Si vous avez sélectionné "Plein", chaque image du diaporama occupe la totalité de l'écran.
- 3 Sélectionnez "Ordre de lecture". (\uparrow/\downarrow)
- 4 Sélectionnez "Ordre des noms" ou "Aléatoire". (\leftarrow/\rightarrow)
- 5 Sélectionnez "Nombre de fois lu". (\uparrow/\downarrow)
- 6 Sélectionnez "Temps individuel" ou "Boucle". (\leftarrow/\rightarrow)
 - Si vous avez sélectionné "Boucle", le diaporama se répète jusqu'à ce que vous appuyiez sur **RETURN**.

- 7 Sélectionnez "Mode de lecture". (\uparrow/\downarrow)

- 8 Sélectionnez "Auto" ou "Manuel". (\leftarrow/\rightarrow)

- Si vous avez sélectionné "Auto", les images sont changées à intervalle régulier.
- Quand "Manuel" est sélectionné, l'image précédente peut être affichée en appuyant sur **BLEU** et l'image suivante en appuyant sur **ROUGE**.

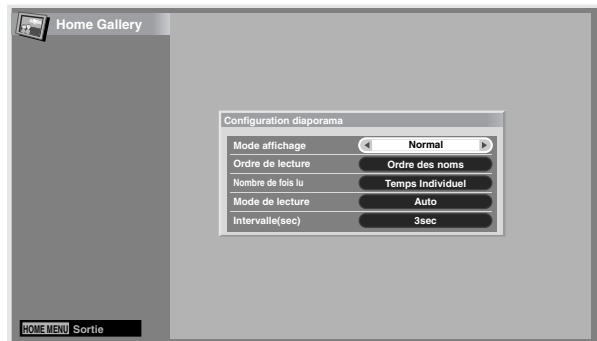

- 9 Si vous avez sélectionné "Auto" au cours de l'opération 8, utilisez \uparrow/\downarrow pour sélectionner "Intervalle(sec)" puis précisez la durée d'affichage de chaque image au moyen de \leftarrow/\rightarrow .

- Vous avez le choix entre 3 secondes, 5 secondes, 10 secondes, 20 secondes, 30 secondes, 60 secondes et 90 secondes.

- 10 Pour afficher l'écran du diaporama, appuyez sur **RETURN** pour afficher l'écran de vignettes puis appuyez sur **BLEU**.

- Pour abandonner Home Gallery, appuyez sur **HOME MENU**.

REMARQUE

- Si vous essayez d'afficher l'écran du diaporama pendant une période prolongée de temps, sélectionnez "PLEIN" pour le format de l'écran afin d'éviter une rémanence d'image sur l'écran.

Lancement du diaporama

Après avoir défini les paramètres du diaporama, vous pouvez le lancer et obtenir l'affichage des images, l'une après l'autre.

- 1 Pour afficher l'écran de diaporama, appuyez sur **BLEU** quand un écran de vignettes est affiché.
 - Si vous avez sélectionné "Auto" pour "Mode de lecture", les images sont changées à intervalle régulier et automatiquement.
 - Quand "Manuel" est sélectionné pour "Mode de lecture", appuyez sur **BLEU** pour afficher l'image précédente ou sur **ROUGE** pour afficher l'image suivante.
 - Tandis que les images sont automatiquement changées, vous pouvez arrêter momentanément (300 secondes) cette opération en appuyant sur **BLUE**. Pour reprendre le diaporama, maintenez de nouveau pressée **BLEU**.
- 2 À la fin du diaporama, appuyez sur **RETURN** pour rétablir la page des vignettes, ou bien appuyez sur **HOME MENU** pour quitter la fonction Home Gallery.
- 3 Choisissez l'écran normal ou le plein écran en appuyant sur **ENTER**.
 - Chaque pression sur la touche permet de passer du mode d'écran normal au mode plein écran.

Particularités du boîtier de télécommande

Préréglages des codes de fabricant pour commander d'autres appareils

Utilisation des codes des fabricants

- 1 Réglez le **Sélecteur de mode** en fonction de l'appareil dont les ordres du boîtier de télécommande doivent être émis par celui-ci.
- 2 Appuyez en même temps sur **EDIT** et **1**.
 - La diode clignote.
- 3 Utilisez les touches **0** à **9** pour taper le code du fabricant. Reportez-vous à la page 82.
 - Le préréglage est terminé lorsque la diode est éteinte.

Recherche bibliothèque

Dans le cas où vous ne connaissez pas le code pour un appareil cible particulier, vous pouvez faire défiler tous les codes disponibles pour le mode d'appareil sélectionné et essayez les fonctions pour chaque code jusqu'à ce que vous trouviez celui qui commande correctement l'appareil cible souhaité.

- 1 Réglez le **Sélecteur de mode** en fonction de l'appareil dont les ordres du boîtier de télécommande doivent être émis par celui-ci.
- 2 Appuyez en même temps sur **EDIT** et **3**.
 - Le témoin clignote et la télécommande entre en mode programmation par recherche dans la bibliothèque.
- 3 Appuyez sur **SOURCE POWER, PLAY, 1** ou **CH+** pour essayer le code sélectionné.
- 4 Si le code actuellement sélectionné n'est pas correct, appuyez sur **▲/▼** pour passer au code suivant ou retourner au code précédent et répétez l'étape **3**.
- 5 Appuyez sur **ENTER** quand le code qui permet la commande correcte de l'appareil cible souhaité est trouvé.
 - Toutes les touches disponibles pour le mode sélectionné sont programmées. La télécommande retourne en mode de fonctionnement normal après que la diode témoin se soit allumée pendant une seconde pour confirmation.

Réinitialisation aux réglages de l'usine

Vous pouvez réinitialiser tous les codes appris et préréglés aux réglages par défaut quel que soit le mode.

- 1 Appuyez en même temps sur **EDIT** et **POWER** dans n'importe quelle position du **Sélecteur de mode**.
 - Le témoin clignote et la télécommande entre en mode de réinitialisation aux réglages de l'usine.
- 2 Appuyez sur **D**.
 - La réinitialisation aux réglages de l'usine est terminée. Le témoin clignote pendant une seconde et la télécommande retourne en mode de fonctionnement normal.

REMARQUE

- Pour quitter le préréglage avant qu'il ne soit terminé, appuyez de nouveau sur **EDIT**.
- Si la position du **Sélecteur de mode** est modifiée pendant le préréglage, celui-ci est abandonné.
- Si aucune opération n'est réalisée pendant une minute, le préréglage est abandonné.
- Si vous tapez un code de fabricant qui ne figure pas dans la liste, la diode clignote rapidement.
- Le fabricant initial est "PIONEER".

Codes de programmation

CÂBLE

Marque	Codes	Marque	Codes	Marque	Codes	Marque	Codes
ABC	0003 0008 0014 0011	General Instrument	0014 0011	Panasonic	0000 0008 0107 0021	Sony	1006 1506 1606
	0017	Global	1327	Panther	0637	Sprucer	0021
Americast	0899	GoldStar	0144	Paragon	0000	Starcom	0003 0014
Amino	1602 1822	Hamlin	0009 0273	Philips	1305 0317	Supercable	0276
Bell & Howell	0014	Hitachi	0014 0011 0154	Pioneer	1877 0877 0144 0533	Supermax	0883
Bell South	0899	i3 Micro	1602		0023 0260 1021	Thomson	1256
Birmingham Cable Communications	0276	Jerrold	0476 0810 0276 0003	Pulsar	0000	Tocom	0012
British Telecom	0003		0012 0014 0011	PVP Stereo Visual Matrix	0003	Torx	0003
Clearmaster	0883	KNC	0008	Quasar	0000	Toshiba	0000
ClearMax	0883	LG	0144	RadioShack	0883	Trans PX	0276
Cleartron	1327	Memorex	0000	RCA	1256 0021	Tristar	0883
Coolmax	0883	Motorola	1376 0476 0810 0276	Regal	0279 0273	TS	0003
Daeryung	1877 0877 0477 0008		1187 1254 0014 1106	Rembrandt	0011	United Cable	0003
Digeo	1187	Multitech	0883	Runco	0000	V2	0883
Digi	0637	MultiVision	0012	Samsung	0000 0144	Viewmaster	0883
Director	0476	Myrio	1602 1822	Scientific Atlanta	1877 0877 0477 0008	ViewmaxPro	1544
Dumont	0637	NTL	0003		0017	Vision	0883
Gehua	0476	Optimus	0021	Sejin	1602	Vortex View	0883
General Instrument	0476 0810 0276 0003	Pace	1877 0237 0008	Signature	0011	Zenith	0000 0525 0899

SATELLITE

Marque	Codes	Marque	Codes	Marque	Codes	Marque	Codes
AlphaStar	0772	Fortec Star	1550	Legend	0269	Realistic	0052
Amino	1615	Galaxis	0270	LG	1226 1414 1750	Samsung	1377 1142 1276 1108
BeauSAT	1586	GE	0392 0566	Magnavox	0724 0722		1109 0270 1243 1442
Century	0856	General Instrument	0869	MegaSat	1551	1609	
Channel Master	0212	GOI	0775 1775	Memorex	0724 0269	Sanyo	1219
Chaparral	0053 0209 0216	Goodmans	1246	Mitsubishi	0749	SKY	0856 1856 0099
Coolsat	1806	Gradiente	0856	Motorola	0869 0856	Sony	0639 1639 1640
Crossdigital	1109	Hisense	1535	NEC	0102 0178 1270	Star Choice	0869
Digiturk	1076	Hitachi	0819 1250	Netsat	0099	Star Trak	0180
DirecTV	1377 0392 0566 0639	Homecable	0238	Next Level	0869	STS	0210
	1639 1142 0247 0749	HTS	0775 1775	OctalTV	1505	Tivo	1142 1442 1443 1444
	1749 0724 0819 1856	Hughes	0749 1749 1442	Panasonic	0247 0701 0152		1538
	1076 1108 0099 1109	Hughes Network Systems	1142 0749 1749 1442	Pansat	0647 1551 1807	Toshiba	0749 1749 0790 0819
	1392 1414 1442 1443		1443 1444 1538 1750	Paysat	0724	0082 1285	
	1444 1538 1609 1640	Humax	1790	Philips	1142 0749 1749 0724	UltimateTV	1392 1640
	1750	iLo	1535		0819 0856 1076 0722	Ultrasat	1806
Dish Network System	1505 1005 0775 1170	Innova	0099	0099 1442	Uniden	0724 0722 0052 0074	
	1775	IQ	0210	Pioneer		0329 1442	0076 0238
Dishpro	1505 1005 0775 1775	IQ Prism	0210	Proscan	0392 0566	US Digital	1535
Eastern	1612	Janeil	0152	Proton	1535	USDTV	1535
Echostar	1505 1005 0775 0159	Jerrold	0869	RadioShack	0869	Voom	0869
	0269 0280 1170 1775	JVC	0775 1170 1775	RCA	0392 0566 0855 0143	Zenith	0856 1856
Expressvu	0775 1775	Lava	1631	1392			

Magnétoscope

Marque	Codes	Marque	Codes	Marque	Codes	Marque	Codes
ABS	1972	Craig	0271	Go Video	0240 0432 0526 0649	LG	0037 0045 0042 0209
Admiral	0048 0209 0479	Crown	0072 0278 0020		0663 1137 1150		0038 0040 1037 1137
Adventura	0000	Curtis-Mathes	0060 0035 0162 0041	GoldHand	0072	Linksys	1972
Aiko	0278		0760 1035	GoldStar	0037 0209 0038 0225	Lloyd's	0000 0208
Aiwa	0037 0000 0124 0307	Cybernex	0240		0226 1137 1237	Loewe	0037 0081
	0479 1137	CyberPower	1972	Goodmans	0037 0000 0072 0278	Logik	0240 0072
Akai	0041 0061 0106 0175	Cyrus	0081		0020 0062	Lunatron	1137
	0242	Daewoo	0045 0104 0278 0020	Gradiente	0000 0008	Luxor	0048 0104 0043 0046
Akiba	0072		0046 0210 0212 0561	Graetz	0240 0104 0041		0062 0106
Akura	0271		1137 1278	Granada	0081 0104 0046	LXI	0037
Alba	0209 0072 0278 0020	Dansai	0072	Grandin	0037 0000 0072	M Electronic	0000 0038
Alienware	1972	Daytron	0020	Grundig	0081 0072 0034 0207	Magnasonic	0593 1278
Allegro	1137	De Graaf	0042 0166		0226 0378	Magnavox	0035 0039 0081 0000
Ambassador	0020	Decca	0081 0000	Hanseatic	0037		0149 0563 0593 1781
America Action	0278	Dell	1972	Haojie	0240	Magnin	0240
American High	0035	Denon	0042	Harley Davidson	0000	Manesth	0045 0072
Amoisonic	0479	DirecTV	0739	Harman/Kardon	0081 0038 0075	Marantz	0035 0081 0062
Amstrad	0000	Dual	0041	Harwood	0072	Marta	0037
Anam	0162 0037 0240 0278	Dumont	0081 0000 0104 0105	HCM	0072	Matsui	0209 0208
	0226 1037	Durabrand	0039 0038	Headquarter	0046	Matsushita	0035 0162 0226 0227
Anam National	0162 0226	Dynatech	0000	Hewlett Packard	1972		1162
Anitech	0072	Elbe	0038	HI-Q	0047	Media Center PC	1972
ASA	0037 0081	Elcotech	0072	Hinari	0240 0072 0208	MEI	0035
Asha	0240	Electrohome	0037 0043	Hitachi	0037 0240 0000 0042	Memorex	0035 0162 0037 0048
Asuka	0037	Electroponic	0037		0041 0065 0082 0089		0039 0047 0240 0000
Audiovox	0037 0278	Emerex	0032		0105 0166 0235 0292		0104 0209 0046 0307
Awa	0043	Emerson	0035 0037 0184 0240		1037		0479 1037 1048 1162
Baird	0000 0104 0041		0045 0000 0121 0043	Howard Computers	1972		1237 1262
Basic Line	0072 0278 0020		0209 0002 0278 0208	HP	1972	Memphis	0072
Beaumarck	0240		0061 0212 0479 0561	Hughes Network Systems	0042 0739	Metronic	0081
Bell & Howell	0104		0593 1278 1479 1593	Humax	0739	Metz	0162 0037 0227
Blaupunkt	0162 0034 0226 0227	ESA	1137	Hush	1972	MGA	0240 0043 0061
BPL	0046	ESC	0240 0278	Hypson	0072	MGN Technology	0240
Brandt Electronique	0041	EverFocus	1346	iBUYPOWER	1972	Microsoft	1972
Broksonic	0184 0121 0209 0002	Ferguson	0041	Imperial	0000	Mind	1972
	0479 1479 1815	Fidelity	0000	Interfunk	0081	Minolta	0042 0105
Bush	0209 0072 0278	Finlandia	0081 0104	ITT	0240 0104 0041 0046	Mitsubishi	0081 0067 0043 0041
Calix	0037	Finlux	0081 0000 0042 0104		0106		0061 0075 0173 0214
Canon	0035 1143		0105	ITV	0037 0278		0242 0443 0807
Capehart	0020	Firstline	0037 0045 0043 0209	Jensen	0041	Motorola	0035 0048
Carver	0081		0072	JVC	0045 0067 0041 0008	MTC	0240 0000
Catron	0020	Fisher	0047 0104 0046		0206 0207 0366 1162	Multitech	0000 0072
CCE	0072 0278	Frontech	0020		1707	Murphy	0000
CGE	0000	Fuji	0035 0033	Kaisui	0072	Myryad	0081
Changhong	0048 0081	Fujitsu	0045 0000 0366	KEC	0037 0278	NAD	0104 0058
Cimline	0072	Funai	0000 0593 1335 1593	Kendo	0209 0106	National	0226
Cineral	0278	Garrard	0000	Kenwood	0067 0041 0038	NEC	0035 0037 0048 0104
CineVision	1137	Gateway	1195 1196 1972	KLH	0072		0067 0041 0038 0008
Citizen	0037 0278 1278	GE	0060 0035 0240 0065	Kodak	0035 0037		0040 0050 0082 0206
Clatronic	0020		0202 0226 0760 0761	Kolin	0043 0041		0457
Colt	0072		0807 1035 1060	Korpel	0072	Neckermann	0081
Condor	0020	GEC	0081	Lenco	0278	Nesco	0072
Craig	0037 0047 0240 0072	General	0045 0020 0366	Leyco	0072	Newave	0037

Magnétoscope

Marque	Codes	Marque	Codes	Marque	Codes	Marque	Codes
Nikko	0037	Pye	0081	SEG	0240	Tensai	0000
Nikon	0034	Qisheng	0060	SEI	0081	Thomas	0000
Niveus Media	1972	Quarter	0046	Seleco	0041	Thomson	0060 0067 0041 0202
Noblex	0240	Quartz	0046	Semp	0045	Thorn	0104 0041
Nokia	0240 0104 0041 0046 0106	Quasar	0035 0162 0077 1035 1162	Sensory Science	0649 1155	Tivo	0618 0636 0739 1337 1996
Nordmende	0041	Quelle	0081	Sharp	0048 0209 0062 0807 0848 1048	TMK	0240 0208
Northgate	1972	Radiola	0081	Shinco	0000	Toshiba	0081 0045 0042 0067 0043 0209 0041 1996 1972 1145 1008 0845 0377 0366 0212 0210 0057 0008
Oceanic	0000 0041	RadioShack	0000 1037	Shintom	0104 0072		
Olympus	0035 0226	Radix	0037	Shogun	0240		
Onkyo	0222	Randex	0037	Siemens	0037 0081 0104	Totevision	0037 0240
Optimus	1062 0162 0037 0048 0104 0058 0432 0593 1048 1162 1262	RCA	0060 0035 0240 0000 0042 0149 0077 0105 0106 0065 0202 0226 0058 0760 0761 0807 0880 1035 1060	Silva	0037	Touch	1972
Optonica	0062			Singer	0045 0072	Triumph	0208
Orion	0184 0121 0209 0002 0208 0479 1479 1815	Realistic	0035 0037 0048 0047 0000 0104 0046 0062	Sinudyne	0081	Uher	0240
Osaki	0037 0000 0072	ReplayTV	0614 0616	Solavox	0020	Unitech	0240
Otto Versand	0081	Rex	0041	Sonic Blue	0614 0616 1137	Universum	0037 0081 0240 0000 0106
Palladium	0037 0041 0072	Ricavision	1972	Sonolor	0046 0062	Vector	0045
Panasonic	1062 0035 0162 0077 0225 0226 0227 0246 0378 0616 1035 1162 1262	Ricoh	0034	Sontec	0037	Vector Research	0038 0040
		Rio	1137	Sony	0035 0032 0033 0000 0011 0022 0034 0275 0636 1032 1232 1546 1702 1703 1896 1972	Victor	0067 0041 0008
		Roadstar	0037 0240 0072 0278	Stack 9	1972	Video Concepts	0045 0040 0061
Pathe Marconi	0041	Runco	0039	STS	0042	Videomagic	0037
Penney	0035 0037 0240 0042 0038 0040 1035 1237	Saba	0041 0206 0207	Sunstar	0000	Videosonic	0240
Pentax	0042 0065 0105	Saisho	0209 0208	Suntronic	0000	Viewsonic	1972
Perdio	0000	Salora	0043 0046 0075 0106 0443	Sylvania	0035 0081 0000 0043 0593 1593 1781	Villain	0000
Philco	0035 0000 0209 0038 0226 0479 0561	Sampo	0037 0048	Symphonic	0000 0593 1593	Voodoo	1972
Philips	0035 0081 0000 0062 0226 0563 0593 0618 0739 1081 1181 1266	Samsung	0240 0045 0210 0212 0432 0649 0663 0739 0760 1014	Systemax	1972	Wards	0060 0035 0048 0047 0081 0240 0000 0042 0072 0149 0062 0212 0760
		Sanky	0048 0039	Tagar Systems	1972	Wharfedale	0593
Phonola	0081	Sansui	0000 0067 0209 0041 0082 0271 0479 1479	Tandy	0000 0104	White Westinghouse	0209 0072
Pilot	0037	Sanyo	0047 0240 0104 0046 0159 0372	Tashiko	0037 0000	XR-1000	0035 0000 0072
Pioneer	0081 0042 0067 0058 0168 0206 0235 1337	SBR	0081	Tatung	0081 0045 0000 0067 0041 0008 0366	Yamaha	0041 0038
Polk Audio	0081	Schaub Lorenz	0000 0104 0041	Teac	0000 0041 0278 0307 0526 0593	Yamishi	0072
Portland	0020	Schneider	0081 0000 0072	Tec	0020	Yokan	0072
Profitronic	0240	Scott	0184 0045 0121 0043 0210 0212	Technics	0035 0162 0226 0246	Yoko	0240 0020
Proline	0000	Sears	0035 0037 0047 0000 0042 0104 0046 0057 0105 1237	Teco	0035 0037 0048 0041 0038 0040	Zenith	0039 0033 0000 0209 0034 0479 1137 1139 1479
Proscan	0060 0202 0760 0761 1060			Teknika	0035 0037 0000	ZT Group	1972
Protec	0072			Teleavia	0041		
Pulsar	0039			Telefunken	0041		
				Tenosal	0072		

Magnétoscope numérique

Marque	Codes	Marque	Codes	Marque	Codes	Marque	Codes
ABS	1972	HP	1972	Niveus Media	1972	Systemax	1972
Alienware	1972	Hughes Network Systems	0739	Northgate	1972	Tagar Systems	1972
CyberPower	1972	Humax	0739	Panasonic	0616	Tivo	0618 0636 0739
Dell	1972	Hush	1972	Philips	0618 0739	Toshiba	1008 1972
DirecTV	0739	iBUYPOWER	1972	RCA	0880	Touch	1972
EverFocus	1346	Linksys	1972	ReplayTV	0614 0616	Viewsonic	1972
Gateway	1195 1196 1972	Media Center PC	1972	Sonic Blue	0614 0616	Voodoo	1972
Hewlett Packard	1972	Microsoft	1972	Sony	0636 1972	ZT Group	1972
Howard Computers	1972	Mind	1972	Stack 9	1972		

DVD

Marque	Codes	Marque	Codes	Marque	Codes	Marque	Codes
Acoustic Solutions	0730 1242	CineVision	0876 0833 0869	Gateway	1073 1077 1158 1194	Landel	0826
Adcom	1094	Citizen	1277	GE	0522 0815 0717	Lasonic	0798 1173
Advent	1016	Classic	1385	Go Video	0744 0715 0741 0783	Lecson	1533
Afreey	0698	Clatronic	1165		0833 0869 1044 1075	Lenoxx	1127
Aiwa	0641	Coby	0778 0852 1086 1107		1099 1144 1148 1158	LG	0591 0741 0801 0869
Akai	0695 0770 0899 1089		1165 1177 1351		1304 1443 1730		1526
Alba	0672 0539 0717	Craig	0831	Go Vision	1071 1072	LiteOn	1058 1158 1416 1440
Alco	0790	Curtis-Mathes	1087	GoldStar	0741	Loewe	0511 0741
Allegro	0869	CyberHome	0816 0874 1019 1023	Goodmans	0790 1004	Logix	0783
Altacom	1224		1024 1117 1129 1502	GPX	0699 0769	Lunatron	0741
Amphion Media Works	0872 1176 1245		1537	Gradiente	0490 0651	Magnavox	0503 0539 0646 0675
AMW	0872 1176 1245	Cydectin	1074	Greenhill	0717		0821 1268 1506
Apex Digital	0672 0717 0755 0794 0796 0797 0830 1004 1020 1056 1061 1100	Daewoo	0784 0705 0770 0833 0869 1169 1172 1234 1242 1441 1443	Grundig	0539 0695 0705	Malata	0782 1159
				GVG	1169	Marantz	0539
				H & B	1421	Matsui	0672
Arcam	0732	Dansai	0770	Harman/Kardon	0582 0702	McIntosh	1533 1273 1373
Aspire Digital	1168 1407	Dantax	1089	Hitachi	0573 0664 0695 1247	Memorex	0690 0695 0831 1270
Audiologic	0736	Daytek	0872	Hiteker	0672	Metronic	0690
Audiovox	0790 1041 1071 1072 1121 1122	Decca	0770	iLo	1348 1472	Microsoft	0522
		Denon	0490 0634	Initial	0717 1472	Minato	0752
Axion	1071 1072 1193	Denver	0778 1107 1316	Innovative Technology	1542	Minowa	1165
B & K	0655 0662	Desay	1407 1455	Integra	0571 0627	Mintek	0839 0717 1472
BBK	1224	Diamond Vision	1316 1609 1610	IRT	0783	Mirror	0752
Bel Canto Design	1571	Dick Smith Electronics	0833 1730	Jaton	1078	Mitsubishi	1521 0521
Bellagio	1245	Digitor	0690	JBL	0702	MixSonic	1130 1611
Blaupunkt	0717	Digitrex	0672 1056	Jensen	1016	Momitsu	1082
Blue Parade	0571	Digix	1272	JMB	0695	MTLogic	1265
Broksonic	0695 0868 1419	Disney	0675 1270	JSI	1423	Mustek	0730 1730
Bush	0690	DiViDo	0705	JVC	0558 0623 0867 1164 1275 1602	Myryad	0894
Byd:sign	0872	DSE	0833 1730			NAD	0591 0692 0741
California Audio Labs	0490	Dual	1068 1085	jWin	1049 1051	Nakamichi	1222
Cambridge Soundworks	0690	Durabrand	1127	Kawasaki	0790	NEC	0785 0869
Cary Audio Design	1477	DVD2000	0521	Kenwood	0490 0534 0682 0737	Nesa	0717
CAVS	1057	ECC	0730	KLH	0717 0790 1020 1149 1261	Next Base	0826
Celestial	1020	Emerson	0591 0675 0821 1268			NexxTech	1402
Centrex	0672 1004	Enterprise	0591	Konka	0711 0719 0720 0721	Nintaus	1051
Centrios	1577	ESA	1443	Koss	0651 0896 1423	Norcent	1003 0872 1107 1265
Changhong	0627 1061	Fintec	1169	Kreisen	1421		1457
Cinea	0831	Fisher	0670	Krell	1498	Olidata	0672
Cinego	1399	Funai	0675 1268 1334	Lafayette	1369	Onkyo	0503 0627 0792

DVD

Marque	Codes	Marque	Codes	Marque	Codes	Marque	Codes
Oppo	1224	Proscan	0522	Shinco	0717	Toshiba	0503 0695 1045 1154
OptoMedia Electronics	0896	ProVision	0778	Shinsonic	0533 0839	TRANS-continent	0831 1165
Orion	1419	Qwestar	0651	Sigma Designs	0674	Tredex	0799 0800 0803 0804
Oritron	0651	RCA	0522 0571 0717 0790	Slim Art	0784	TYT	0705
Otic	0826		0822 1022 1132 1193	SM Electronic	0690 0730	Umax	0690
Pacific	0831	Recco	0698	Sonic Blue	0869 1099	Universum	0591
Palsonic	0672 0852	Reoc	0752	Sony	0533 1533 0864 1033	Urban Concepts	0503
Panasonic	0503 0490 0632 0703	Revoy	0699		1069 1070 1431 1432	US Logic	0839
	1010 1011 1362 1462	Rio	0869		1433 1548	Venturer	0790
	1490 1762	RJTech	1360	Sova	1122	Vialta	1509
peekTon	1224	Roadstar	1051	Sungale	1074 1342 1532	Viewmaster	1224
Philco	0690 0790	Rotel	0623 1178	Superscan	0821	Vizio	1064 1226
Philips	0503 0539 0646 0675	Rowa	0823 1004	SVA	0717 0860 1105	Vocopro	1027
	0854 1158 1260 1267	Sampo	0698 0752 1501	Sylvania	0675 0821 1268	Wesder	0699
	1354	Samsung	0490 0573 0744 0820	Symphonic	0675 1268	Wintel	1130
PianoDisc	1024		0899 1044 1075	TAG McLaren	0894	Xbox	0522
Pioneer	0525 0571 0631 0632	Sansui	0695	Tatung	0770	XMS	0770
	1475 1476 1571	Sanyo	0670 0695 0873	Teac	0571 0717 0692 0790	Xoro	1173
Polaroid	1020 1061 1086 1245	Schneider	0783		0809 0833	Xwave	1001
	1316 1478 1480 1482	Schwaiger	0752	Technics	0490 0703	Yamada	0872 1004 1056 1158
Polk Audio	0539	Semp	0503	Technosonic	0730		1416
Portland	0770	Sensory Science	1158	Techwood	0692	Yamaha	0490 0539 0545 0817
Prima	1016	Sharp	0630 0675 0752 1256	Tedelex	0690	Yamakawa	0872
Primare	0886 1467 1618		1419	Terapin	1031	Zenith	0503 0591 0741 0869
Princeton	0674	Sharper Image	1117	Theta Digital	0571	Zeus	0784
Proceed	0672	Sherwood	0633 0770 1043 1077	Thomson	0522	Zoece	1265

DVD-R

Marque	Codes	Marque	Codes	Marque	Codes	Marque	Codes
Apex Digital	1056	Funai	0675 1334	Loewe	0741	Sensory Science	1158
Aspire Digital	1168	Gateway	1073 1158 1194	Magnavox	0646 1506	Sharp	0630 0675 1419
Coby	1086	Go Video	0741 1158 1304 1730	Mustek	1730	Sony	1033 1069 1070 1431
CyberHome	1129 1502	H & B	1421	Panasonic	0490 1010 1011		1432 1433
Denon	0490	iLo	1348	Philips	0646 1158	Sylvania	0675
Dick Smith Electronics	1730	JVC	1164 1275	Pioneer	0631 1475 1476	Yamada	1056 1158 1416
Digitrex	1056	Kreisen	1421	Polaroid	1086	Zenith	0741
DSE	1730	LG	0741	RCA	0522		
Emerson	0675	LiteOn	1158 1416 1440	Samsung	0490		

LD

Marque	Codes	Marque	Codes	Marque	Codes	Marque	Codes
Aiwa	0203	Magnavox	0194 0217 0241	Philips	0064 0194	Sega	0023
Carver	0064 0194 0323	Marantz	0064 0194	Pioneer	0059 0023	Sharp	0001
Denon	0059 0172 0241	Mitsubishi	0059 0241	Polk Audio	0194	Sony	0193 0201 0270
Disco Vision	0023	NAD	0059	Quasar	0204	Technics	0204
Funai	0203	Nagsmi	0059	Realistic	0203	Telefunken	0059
GoldStar	0172	NEC	0286	Renaissance	0323	Theta Digital	0194
Harman/Kardon	0194	Optimus	0059	Salora	0064	Victor	0245
Hitachi	0023 0395	Panasonic	0204	Samsung	0323	Yamaha	0217

Utilisation du boîtier de télécommande pour agir sur d'autres appareils

Touches de commande du récepteur

Si un récepteur Pioneer est connecté à l'écran, les touches **1** à **3** peuvent en assurer le réglage.

1 RECEIVER ⏻ (STANDBY/ON)

Mise en service ou hors service du récepteur Pioneer.

2 RECEIVER INPUT

Sélection de la source d'entrée connectée au récepteur Pioneer.

3 RECEIVER VOL +/-

Réglage du volume du récepteur Pioneer. Appuyez sur **VOL +** pour augmenter le volume, et sur **VOL -** pour le diminuer.

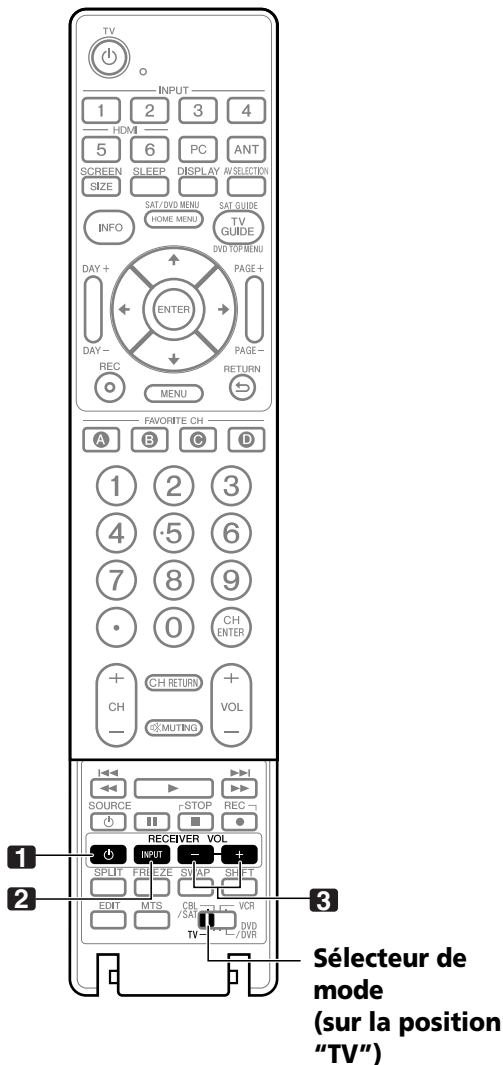

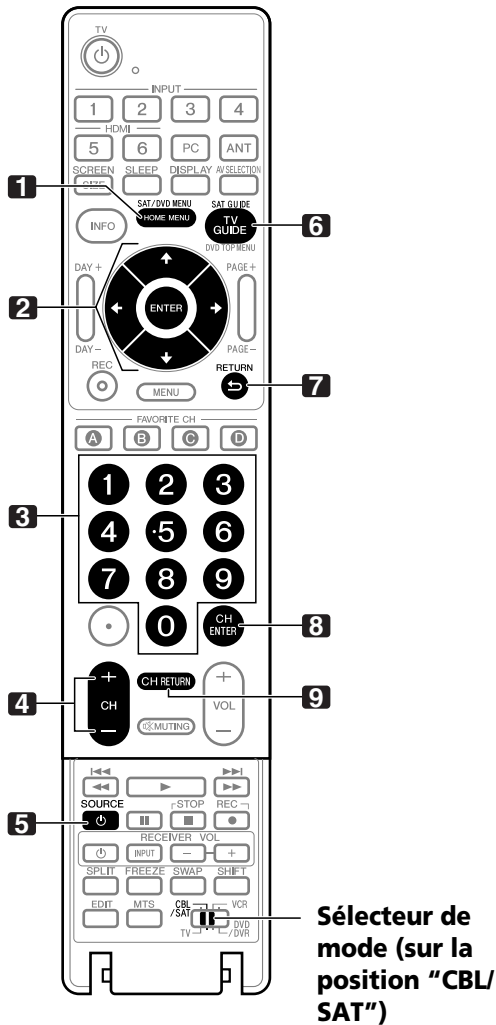

Touches de commande du tuner CBL/SAT

Quand le **Sélecteur de mode** est réglé sur CBL/SAT, le convertisseur de câble ou le tuner satellite connecté à l'écran peut être commandé à l'aide des touches indiquées ci-dessous (**3, 4, 5, 8 et 9** pour les convertisseurs de câble **1 à 7** pour les tuners satellite):

- 1 SAT MENU**
Affiche l'écran de menu de diffusion par satellite.
- 2 ENTER, ↑/↓/←/→**
ENTER: Active la fonction sélectionnée.
↑/↓/←/→: Permettent de sélectionner des éléments sur l'écran SAT GUIDE ou l'écran SAT MENU.
- 3 0 - 9**
Appuyez sur la touche (ou les touches) correspondant à la chaîne que vous désirez regarder.
- 4 CH +/-**
Permettent de sélectionner la chaîne supérieure ou inférieure.
- 5 SOURCE**
Mise en service ou hors service de l'appareil.
- 6 SAT GUIDE**
Affiche l'écran de guide de diffusion par satellite.
- 7 RETURN**
Quand le menu de CBL/SAT est affiché, rétablit l'écran immédiatement précédent.
- 8 CH ENTER ***
Valide l'entrée de la chaîne sélectionnée avec les touches de sélection directe.
- 9 CH RETURN ***
Permet de faire une commutation entre la chaîne actuelle et celle que l'on regardait juste avant.

* Certains fabricants ne pré-règlent pas **CH ENTER** et **CH RETURN**.

REMARQUE

- CABLE et SAT ne peuvent pas être sélectionnés en même temps.

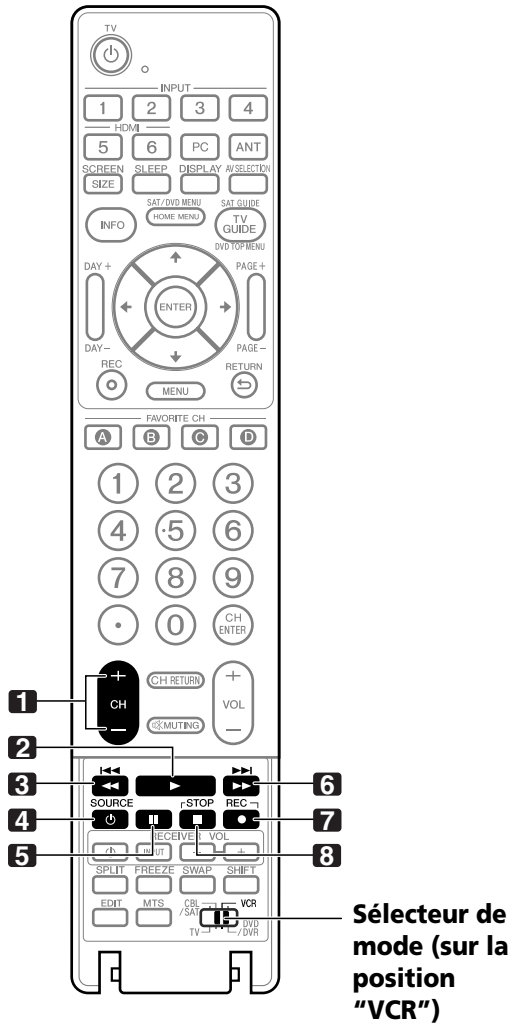

Touches de commande du magnéscope

Quand le **Sélecteur de mode** est réglé sur VCR, les magnétoscopes connectés à l'écran peuvent être commandés avec la télécommande.

- Appuyez sur la touche de sélection d'entrée INPUT 1–6 qui porte le même numéro que la prise d'entrée à laquelle le magnéscope est connecté; le magnéscope peut alors être commandé avec les touches **1 à 8**.
- Les magnétoscopes des autres fabricants peuvent aussi être commandés en utilisant le boîtier de télécommande si les signaux de télécommande de ces appareils ont été pré-réglés. Reportez-vous à la page 81.

- 1 CH +/-**
Sélectionne la chaîne sur le magnéscope.
- 2 ► (PLAY)**
Commande la lecture.
- 3 ◀◀ (REW)**
Rebobine la bande et assure la recherche d'une image.
- 4 SOURCE**
Mise en service ou hors service du magnéscope.
- 5 || (PAUSE/STILL)**
Met la lecture en pause et affiche des images fixes.
- 6 ►► (FF)**
Bobine rapidement la bande et assure la recherche d'une image.
- 7 ● (REC)**
Commande l'enregistrement.
- 8 ■ (STOP)**
Arrête le défilement de la bande.

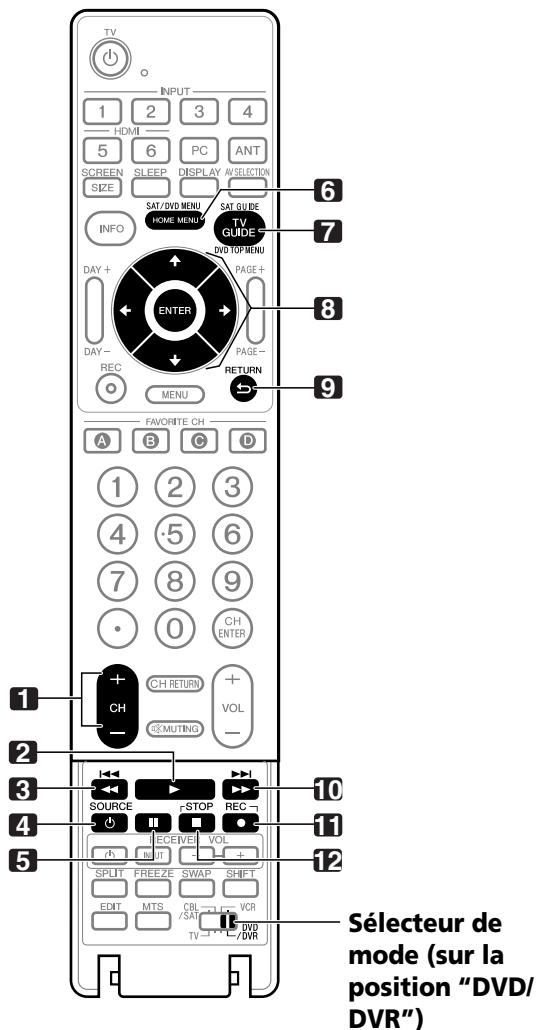

Touches de commande du lecteur de DVD, graveur de DVD

Quand le **Sélecteur de mode** est réglé sur DVD/DVR, les lecteurs ou enregistreurs de DVD connectés à l'écran peuvent être commandés avec la télécommande.

- Si vous appuyez sur la touche de sélection d'entrée qui porte le même numéro que la prise d'entrée à laquelle le lecteur ou l'enregistreur de DVD est connecté, celui-ci peut être commandé avec les touches **1** à **12**.
- Les lecteurs ou enregistreurs de DVD des autres fabricants peuvent aussi être commandés en utilisant le boîtier de télécommande si les signaux de télécommande de ces appareils ont été préréglés. Reportez-vous à la page 81.

- 1 CH +/- (graveur de DVD uniquement)**
Permettent de sélectionner la chaîne du tuner intégré à l'enregistreur de DVD.
- 2 ► (PLAY)**
Commande la lecture.
- 3 ◀◀ (SCAN)/◀◀ (CHAPTER SEARCH)**
Maintenez la pression d'un doigt sur cette touche pour revenir en arrière.
Une pression brève vous ramène au début du chapitre en cours de lecture. Chaque autre pression permet d'atteindre le début du chapitre qui précède.
- 4 SOURCE**
Mise en service ou hors service du lecteur de DVD ou du graveur de DVD.
- 5 || (PAUSE/STILL)**
Met la lecture en pause et affiche des images fixes.
- 6 DVD MENU (lecteur de DVD, graveur de DVD)**
Affiche le menu de DVD.
- 7 DVD TOP MENU (lecteur de DVD, graveur de DVD)**
Affiche le menu supérieur de DVD.
- 8 ENTER, ↑/↓/←/→ (lecteur de DVD, graveur de DVD)**
ENTER: Active la fonction sélectionnée.
↑/↓/←/→: Permettent de sélectionner des éléments sur l'écran DVD MENU.
- 9 RETURN**
Quand le menu de DVD est affiché, rétablit l'écran immédiatement précédent.
- 10 ►► (SCAN)/►► (CHAPTER SEARCH)**
Maintenez la pression d'un doigt sur cette touche pour obtenir une avance rapide.
Une pression brève vous ramène au début du chapitre qui suit. Chaque autre pression permet d'atteindre le début du chapitre qui suit.
- 11 ● (REC) (graveur de DVD uniquement)**
Commande l'enregistrement.
- 12 ■ (STOP)**
Arrête la lecture.
Avec certains lecteurs ou enregistreurs de DVD, appuyer deux fois sur cette touche pour ouvrir le plateau porte-disque.
- 11, 12 STOP REC (graveur de DVD uniquement)**
Maintenez la pression d'un doigt sur ● puis appuyez sur ■ pour arrêter l'enregistrement. Cette commande n'existe que sur les graveurs de DVD Pioneer.

REMARQUE

- Un lecteur et un enregistreur de DVD ne peuvent pas être sélectionnés en même temps.
- Pour certains lecteurs LD, les touches du boîtier de télécommande remplissent les fonctions indiquées ci-dessus. Pour les platines LD prises en charge, reportez-vous aux marques et aux codes de platines LD à la page 86.

Guide de dépannage

Anomalie	Action corrective possible
GÉNÉRAL	
<ul style="list-style-type: none"> Absence d'alimentation. 	<ul style="list-style-type: none"> La fiche du cordon d'alimentation est-elle débranchée? (Reportez-vous à la page 31.) Avez-vous appuyé sur POWER? (Reportez-vous à la page 32.) Appuyez sur la touche TV  du boîtier de télécommande pour contrôler le fonctionnement. (Reportez-vous à la page 32.) Si le témoin du système est allumé (couleur rouge), appuyez sur TV .
<ul style="list-style-type: none"> L'alimentation se coupe brusquement. 	<ul style="list-style-type: none"> La minuterie de mise en veille est-elle réglée? (Reportez-vous à la page 63.) Vérifiez le réglage de la commande d'alimentation. (Reportez-vous à la page 67.) La température interne du système a augmenté. Retirez les objets qui obstruent les événements, ou nettoyez ceux-ci. (Reportez-vous à la page 20.)
<ul style="list-style-type: none"> Le système ne fonctionne pas. 	<ul style="list-style-type: none"> Des phénomènes extérieurs tels qu'orage, charge d'électricité statique, etc. peuvent provoquer une anomalie de fonctionnement. Dans ce cas, mettez l'écran plasma hors tension puis sous tension, directement ou bien en débranchant la fiche du cordon d'alimentation puis en la rebranchant 1 ou 2 minutes plus tard.
<ul style="list-style-type: none"> Le boîtier de télécommande ne fonctionne pas. 	<ul style="list-style-type: none"> Vérifiez si l'alimentation est coupée. Mettez l'appareil en service avec cette touche quand les témoins POWER ON et STANDBY sont éteints. Le sélecteur de mode est-il convenablement positionné? Placez-le sur la position TV. (Reportez-vous à la page 19.) Les polarités (+, -) des piles sont-elles inversées? (Reportez-vous à la page 30.) Les piles sont-elles épuisées? (Remplacez-les par des piles neuves). (Reportez-vous à la page 30.) Agissez sur le boîtier de télécommande en le dirigeant vers le capteur de télécommande de l'écran plasma. (Reportez-vous à la page 30.) Le boîtier de télécommande est-il exposé à un éclairage puissant ou fluorescent? Un éclairage fluorescent illumine-t-il le capteur de télécommande?
<ul style="list-style-type: none"> Le témoin POWER ON ou le témoin STANDBY clignote rapidement. 	<ul style="list-style-type: none"> Les circuits de protection interne ont peut-être été activés. Coupez d'abord l'alimentation en retirant le cordon d'alimentation de la prise murale secteur puis remettez l'appareil en service après une minute ou plus. Si le problème ne peut pas être résolu de cette façon, contactez le centre technique indépendant autorisé Pioneer le plus proche ou le département de support technique (voir la couverture dos).
IMAGE/SON	
<ul style="list-style-type: none"> Absence d'image et de son. 	<ul style="list-style-type: none"> Assurez-vous que la source sélectionnée n'est pas, par hasard, une source vidéo ou l'ordinateur personnel alors que vous désirez regarder une émission de télévision. (Reportez-vous à la page 33.) Assurez-vous que la restriction parentale n'est pas en train de jouer son rôle. (Reportez-vous à la page 44.) Tapez le mot de passe qui permet de mettre temporairement hors service la restriction parentale. (Reportez-vous à la page 48.) Contrôlez la connexion de l'antenne. (Reportez-vous à la page 29.) Contrôlez la connexion des autres appareils. (Reportez-vous aux pages 71 à 77.)
<ul style="list-style-type: none"> Absence d'image. 	<ul style="list-style-type: none"> Les connexions aux autres appareils sont-elles correctes? (Reportez-vous aux pages 71 à 76.) Le signal provenant de l'ordinateur personnel est-il incompatible? (Reportez-vous à la page 75.) Le réglage de l'image est-il correct? (Reportez-vous à la page 64.)
<ul style="list-style-type: none"> Les sons sont émis mais aucune image ne s'affiche. 	<ul style="list-style-type: none"> Assurez-vous de ne pas avoir validé l'option "Arrêt Image" afin d'économiser l'énergie. Lorsque vous validez cette option, l'écran est éteint et seuls les sons sont émis. Pour rétablir l'image, appuyez sur toute touche autre que VOL +/- et MUTING. (Reportez-vous à la page 67.)
<ul style="list-style-type: none"> Des images mais pas de son. 	<ul style="list-style-type: none"> Assurez-vous que le volume n'est pas réglé au minimum. (Reportez-vous à la page 34.) Assurez-vous que le silencieux n'est pas en service. (Reportez-vous à la page 34.) Si la source est une entrée vidéo ou PC, assurez-vous que la prise audio est également connectée. (Reportez-vous aux pages 71 à 73 et 75.)
<ul style="list-style-type: none"> Les sons sont inversés, droite gauche. Les sons ne sont émis que d'une seule enceinte. 	<ul style="list-style-type: none"> Assurez-vous que les connexions aux enceintes n'ont pas été interverties, et que l'une ou l'autre n'est pas débranchée. (Reportez-vous à la page 23.) La balance est-elle correctement réglée? (Reportez-vous à la page 66.)
<ul style="list-style-type: none"> L'image est tronquée. 	<ul style="list-style-type: none"> La position de l'image est-elle correcte? (Reportez-vous à la page 68.) Le format d'image choisi est-il correct? (Reportez-vous à la page 70.)
<ul style="list-style-type: none"> Couleurs surprenantes, couleurs délavées, couleurs sombres ou mal alignées. 	<ul style="list-style-type: none"> Réglez le ton de l'image. (Reportez-vous à la page 64.) La pièce est-elle trop éclairée? L'image peut paraître sombre dans une pièce trop éclairée.

Anomalie	Action corrective possible
AUTRE	
<ul style="list-style-type: none"> Les données de TV-Guide ne peuvent pas être obtenues. 	<ul style="list-style-type: none"> Si les données de TV-Guide ne peuvent pas être obtenues avec ANTA sélectionné pour la connexion par câble, sélectionnez ANT.B pour les émissions terrestres. De plus, essayez de nouveau la configuration de TV-Guide en réalisant la procédure suivante (voir page 39): <ul style="list-style-type: none"> Sélectionnez "No" pour le service de câblodistribution sur l'écran 3. Sélectionnez "Yes" pour le service par antenne sur l'écran 5. Sélectionnez "ANT B IN" sur l'écran 4.
<ul style="list-style-type: none"> Un appareil extérieur connecté à la prise USB ne fonctionne pas. 	<ul style="list-style-type: none"> Vérifiez si l'appareil est connectable à cet écran. (Reportez-vous à la page 78.) Réinsérez le câble USB. (Reportez-vous à la page 78.) Pour la connexion, utilisez un câble USB plus court que 5 m. (Voir page 78.) Vérifiez si le câble USB est correctement connecté. (Reportez-vous à la page 78.) Mettez d'abord l'appareil hors tension puis de nouveau sous tension pour vérifier si l'appareil extérieur fonctionne correctement. Vérifiez si l'appareil extérieur fonctionne correctement après avoir redémarré l'appareil USB. Vérifiez si l'appareil photo numérique est en mode de lecture. Reportez-vous au mode d'emploi de l'appareil photo numérique.
<ul style="list-style-type: none"> Les données photo qui se trouvent dans l'appareil photo numérique ne peuvent pas être lues par l'interface USB. 	<ul style="list-style-type: none"> Vérifiez si l'appareil est connectable à cet écran. (Reportez-vous à la page 78.) Vérifiez si l'appareil photo numérique est sous tension.
<ul style="list-style-type: none"> Sons/bruits du panneau 	<ul style="list-style-type: none"> Les sons générés par le panneau, par exemple : bruit de ventilateur électrique, ronflement de circuit électrique / bourdonnement de panneau de verre font partie du fonctionnement normal d'un écran matriciel à luminophores. Expérience avec les modes Économie d'énergie disponibles pour trouver le meilleur réglage pour votre utilisation.
<ul style="list-style-type: none"> L'écran affiche une luminosité inégale sur les côtés. 	<ul style="list-style-type: none"> Affichez une image qui remplit tout l'écran jusqu'à ce que la différence de luminosité soit atténuée. Certains signaux peuvent nécessiter de changer le réglage du mode AV. (Voir page 69.)

Si les codes d'erreur ci-dessous apparaissent à l'écran, effectuez les vérifications correspondantes indiquées dans le tableau.

Code	Message	Vérification
SD04 et SD11	S'éteint. Température interne trop élevée. Vérifier la température autour de l'écran plasma.	Assurez-vous que la température de l'écran plasma n'est pas trop élevée.
SD05	(PDP-6072HD/PDP-6071HD/PDP-6070HD/ PDP-5072HD/PDP-5071HD/PDP-5070HD) Circuit interne de protect. coupe aliment. Y-a-t-il un court-circuit dans un câble d'enceinte? (PDP-4272HD/PDP-4271HD/PDP-4270HD) Circuit interne de protect. coupe aliment.	Contrôlez les connexions entre l'écran plasma et les enceintes. Contactez le centre technique indépendant autorisé Pioneer le plus proche ou le département de support technique (voir la couverture dos).

Caractéristiques techniques

Paramètre	Écran plasma 60 po., modèle: PDP-6072HD/PDP-6071HD/PDP-6070HD	Écran plasma 50 po., modèle: PDP-5072HD/PDP-5071HD/PDP-5070HD	Écran plasma 42 po., modèle: PDP-4272HD/PDP-4271HD/PDP-4270HD
Nombre de pixels	1365 × 768 pixels	1365 × 768 pixels	1024 × 768 pixels
Amplificateur audio	13 W + 13 W (1 kHz, 10 %, 8 Ω)	13 W + 13 W (1 kHz, 10 %, 8 Ω)	13 W + 13 W (1 kHz, 10 %, 8 Ω)
Enceintes	–	Haut-parleur de graves: 4,8 cm x 13 cm, en cône Haut-parleur d'aigus: 2,5 cm, en semi dôme	Haut-parleur de graves: 4,8 cm x 13 cm, en cône Haut-parleur d'aigus: 2,5 cm, en semi dôme
Systèmes d'ambiance	SRS/FOCUS/TruBass	SRS/FOCUS/TruBass	SRS/FOCUS/TruBass
Alimentation	120 V CA, 60 Hz, 455 W (30 W en veille)	120 V CA, 60 Hz, 351 W (26 W en veille)	120 V CA, 60 Hz, 308 W (26 W en veille)
Poids	Appareil: 51,5 kg (113,6 livres)	Appareil: 34,1 kg (75,2 livres) Support: 4,3 kg (9,5 livres) (incluant les boulons) Système d'enceintes: 3,3 kg (7,3 livres) (y compris les câbles, les pièces de fixation et les vis) Total: 41,7 kg (92 livres)	Appareil: 29 kg (64 livres) Support: 2,5 kg (5,5 livres) (incluant les boulons) Total: 31,5 kg (69,5 livres)
Standard de réception (Numérique)	Système de télévision numérique ATSC		
Type de circuit	Démodulation 8VSB/64QAM/256QAM/QPSK		
Tuner VHF/UHF	VHF chaînes 2 à 13, UHF chaînes 14 à 69		
Télévision par câble	Chaînes 2 à 135		
Format audio	Dolby Digital		
Système de réception (Analogique)	Système de télévision américain NTSC		
Type de circuit	Détection synchrone du signal vidéo par circuit à verrouillage de phase (PLL), tuner numérique à verrouillage de phase (PLL)		
Tuner VHF/UHF	VHF chaînes 2 à 13, UHF chaînes 14 à 69		
Télévision par câble	ANT/CABLE A IN Canaux 11 à 35 ANT B IN Chaînes 1 à 125		
Multiplexage audio	Système BTSC		
Prises	Arrière	ANT/CABLE A IN 75 Ω asymétrique, type F pour entrée DTV/VHF/UHF/Télévision par câble	
		ANT B IN 75 Ω asymétrique, type F pour entrée VHF/UHF/Télévision par câble	
		Boucle ext.	
		INPUT 1 Entrées S-VIDEO, VIDEO, AUDIO	
		INPUT 2 Entrées COMPONENT VIDEO, S-VIDEO, VIDEO, AUDIO	
		INPUT 3 Entrée COMPONENT VIDEO, entrée AUDIO	
		PC Entrées analogique RVB, AUDIO	
		INPUT 5 Entrée HDMI*, entrée AUDIO	
		INPUT 6 Entrée HDMI*, entrée AUDIO	
		MONITOR OUT Sorties VIDEO, AUDIO	
		Sortie audio numérique Optique	
		G-LINK 1	
		CONTROL OUT 1	
		8 Ω à 16 Ω	8 Ω à 16 Ω
		SUB WOOFER OUTPUT Variable	
		CableCARD Point of Deployment (Point de déploiement)	
	Côté	INPUT 4 Entrées COMPONENT VIDEO, entrée VIDEO, entrée AUDIO	
		USB Entrée USB**	
Langues de l'affichage sur écran	Anglais/Français/Espagnol		

* Conforme à HDMI1.1 et HDCP1.1.

HDMI (High Definition Multimedia Interface) est une interface numérique qui gère la vidéo et le son sur un seul câble.

HDCP (High-bandwidth Digital Content Protection) est une technologie utilisée pour protéger les contenus numériques sujets à copyright qui utilise l'interface visuelle numérique (DVI).

** Conforme à USB 1.1 et 2.0.

• Les caractéristiques et la présentation peuvent être modifiées sans avis préalable.

Dimensions

PDP-6072HD/PDP-6071HD/PDP-6070HD

Unité: mm (pouce)

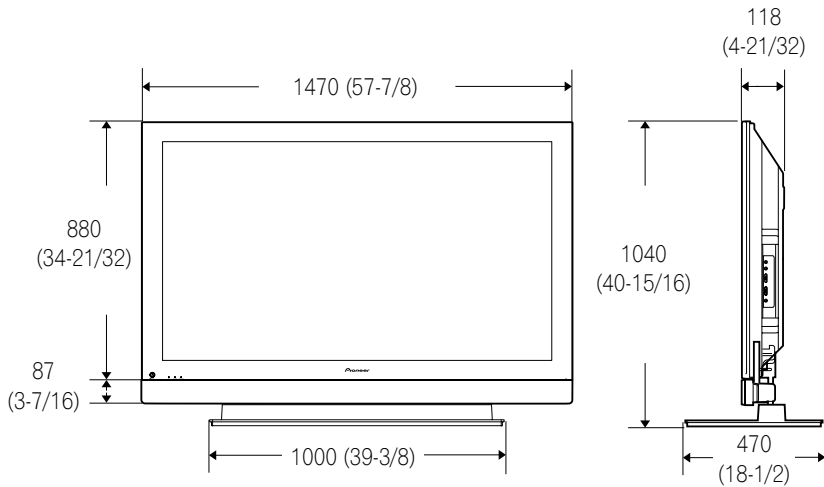

Support: PDK-TS15 pour le PDP-6072HD
 PDK-TS15U pour le PDP-6071HD/PDP-6070HD
 Enceintes: PDP-S41

PDP-5072HD/PDP-5071HD/PDP-5070HD

Unité: mm (pouce)

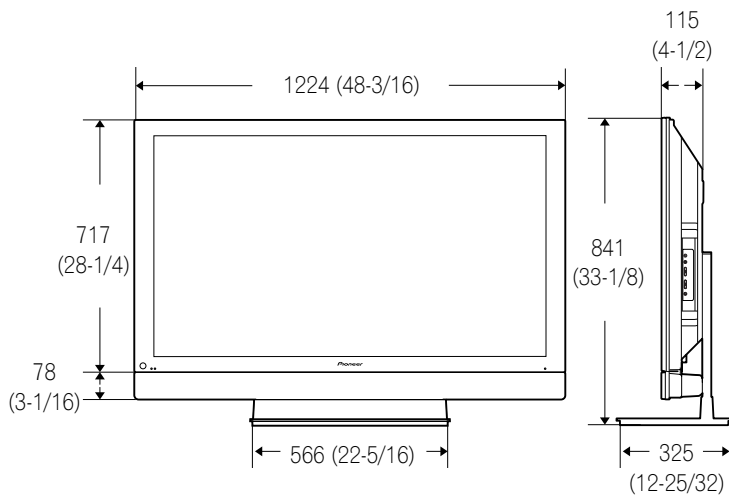

PDP-4272HD/PDP-4271HD/PDP-4270HD

Unité: mm (pouce)

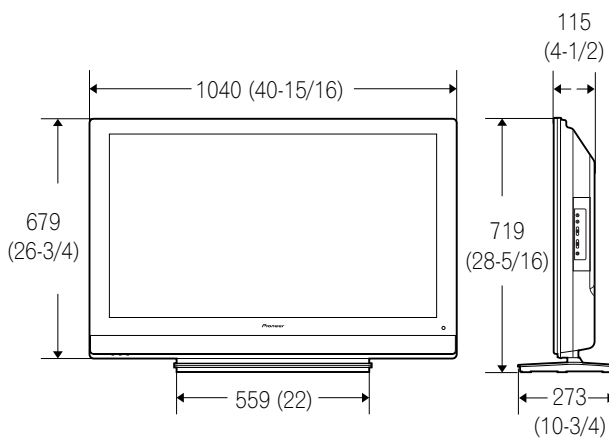

Marques de commerce

- Aux États-Unis, TV GUIDE et d'autres marques relatives sont des marques déposées de Gemstar-TV Guide International, Inc. et/ou d'une de ses sociétés affiliées. Au Canada, TV GUIDE est une marque déposée de Transcontinental Inc., utilisée sous licence de Gemstar-TV Guide International, Inc.
- FOCUS, WOW, SRS et symbole (●)® sont des marques déposées de SRS Labs, Inc. Les technologies FOCUS et WOW sont incorporées sous licence de SRS Labs, Inc.
- Fabriqué sous licence de Dolby Laboratories. Le terme "Dolby" et le sigle double D sont des marques commerciales de Dolby Laboratories.
- HDMI, le logo HDMI et High-Definition Multimedia Interface sont des marques de fabrique ou des marques déposées de HDMI licensing LLC.
- Cet appareil est doté des polices FontAvenue® sous licence de NEC Corporation. FontAvenue est une marque déposée de NEC Corporation.
- DDC est une marque déposée de Video Electronics Standards Association.
- CableCARD est une marque de commerce de Cable Television Laboratories, Inc.
- Ce logiciel est basé en partie sur le travail du groupe indépendant JPEG.
- Les noms de sociétés ou d'organismes sont des marques de commerce qui peuvent avoir fait l'objet d'un dépôt par leur propriétaire.

Avis de non-responsabilité

- Gemstar-TV Guide International Inc. et/ou ses affiliés ne peuvent être tenus responsables d'aucune façon pour l'exactitude ou la disponibilité des informations du programme ou de toute autre information du système TV Guide On Screen et ne peuvent pas garantir la disponibilité du service dans votre région. En aucun cas Gemstar-TV Guide International, Inc. et/ou ses affiliés ne peuvent être tenus responsables pour tout dommage en relation avec l'exactitude ou la disponibilité des informations du programme ou de toute autre information du système TV Guide On Screen.

Protection des droits d'auteur

- Cet appareil fait appel à des principes technologiques destinés à interdire la piraterie des œuvres protégées par des droits d'auteurs, principes qui sont eux-mêmes couverts aux États-Unis par des brevets et d'autres formes de propriété intellectuelle. L'utilisation de ces principes technologiques visant à la protection des droits d'auteur doit être autorisée par Macrovision Corporation, et doit être limitée à des fins domestiques, ou similaires, sauf accord préalable de Macrovision Corporation. Le désassemblage et le démontage sont proscrits.

Avis important à propos de l'actualisation de logiciels de Pioneer

À l'attention des propriétaires des PDP Pioneer:

Merci d'avoir acheté un téléviseur plasma Pioneer compatible avec le système Digital Cable Ready (DCR). Vous avez acheté le produit le plus avancé dans son genre aujourd'hui. Cependant, au fur et à mesure que la technologie progresse, les systèmes DCR continuent leur évolution. Pour maintenir la compatibilité avec les systèmes DCR et les fonctions dont votre téléviseur plasma peut bénéficier, des actualisations de logiciels peuvent être nécessaires.

Comme partie intégrante de notre engagement auprès de nos clients, Pioneer vous enverra les logiciels d'actualisation et les instructions nécessaires pour que votre téléviseur plasma compatible avec le système DCR soit mis à jour avec cette technologie. Veuillez prendre le temps d'enregistrer votre téléviseur plasma Pioneer compatible avec le système DCR sur

www.pioneerelectronics.com

Cette inscription nous permettra de vous aviser des changements qui peuvent se produire.

Merci beaucoup.

Remarque:

La fonction DCR ne fonctionnera qu'aux États-Unis.
La fonction DCR ne fonctionnera qu'au Canada.

IMPORTANTE



El relámpago con una flecha dentro de un triángulo equilátero se utiliza para alertar al usuario sobre la presencia de "voltaje peligroso" no aislada dentro del producto, que puede ser de magnitud suficiente para presentar el riesgo de choque eléctrico a las personas.

CAUTION

RISK OF ELECTRIC SHOCK
DO NOT OPEN

ATENCIÓN:

PARA PREVENIR EL RIESGO DE CHOQUE ELÉCTRICO, NO quite la cubierta (o parte posterior). NO existen piezas dentro del producto que el usuario pueda reparar. Encargue el servicio a personal calificado.



El signo de exclamación dentro de un triángulo equilátero se utiliza para alertar al usuario sobre la presencia de importantes instrucciones de operación y mantenimiento (servicio) en los documentos que acompañan el aparato.

INSTRUCCIONES DE SEGURIDAD IMPORTANTES

- 1) Lea estas instrucciones.
- 2) Guarde estas instrucciones.
- 3) Preste atención a las advertencias.
- 4) Siga todas las instrucciones.
- 5) No utilice este aparato cerca del agua.
- 6) Limpie solamente con un paño seco.
- 7) No bloquee ninguna abertura de ventilación. Instale de acuerdo con las instrucciones del fabricante.
- 8) No instale cerca de fuentes de calor como radiadores, calentadores, estufas, u otros aparatos (incluyendo amplificadores) que generen calor.
- 9) No anule el propósito de seguridad de la clavija polarizada o de puesta a tierra. Una clavija polarizada tiene dos patillas, una más ancha que la otra. Una clavija con puesta a tierra tiene dos patillas y un tercer contacto de puesta a tierra. La patilla ancha o el tercer contacto se proveen para su seguridad. Si la clavija suministrada no se ajusta en su toma de corriente, consulte un electricista para el reemplazo de la toma de corriente obsoleta.
- 10) Proteja el cable de alimentación de modo que no sea pisado o apretado particularmente en las clavijas, receptáculos, y en el punto que salen del aparato.
- 11) Utilice solamente accesorios especificados por el fabricante.
- 12) Utilice solamente el carrito, soporte, trípode, ménsula o mesa especificado por el fabricante o vendido junto con el producto. Cuando se utiliza un carrito, tenga cuidado de no mover la combinación de carrito y aparato para evitar lesiones debido a una queda.
- 13) Desenchufe este aparato durante tempestades o cuando no utilice el aparato durante largos períodos de tiempo.
- 14) Encargue el servicio a personal de servicio calificado. Se requiere servicio cuando el aparatado ha sufrido daños de alguna manera, como daños en el cable de alimentación o clavija, entrada de líquidos u objetos en el aparato, exposición del aparato a la lluvia o humedad, cuando el aparato no funcione normalmente, o haya caído.



AVISO AL INSTALADOR DEL SISTEMA CATV

ESTA NOTA SE PROVEE PARA LLAMAR LA ATENCIÓN DEL INSTALADOR DEL SISTEMA CATV AL ARTÍCULO 820-40 DE NEC QUE PROVEE LAS DIRECTRICES PARA LA CONEXIÓN A TIERRA APROPIADA Y, EN PARTICULAR, ESPECIFICA QUE SE DEBE CONECTAR EL CABLE DE TIERRA AL SISTEMA DE CONEXIÓN A TIERRA DEL EDIFICIO, LO MÁS CERCA POSIBLE DEL PUNTO DE ENTRADA DEL CABLE.

ADVERTENCIA: Este producto está provisto de una clavija de tres conductores con toma de tierra (puesta a tierra) cuya tercera patilla es la de toma de tierra. Esta clavija sólo se adapta en una toma de corriente del tipo de toma de tierra. Si no puede insertar la clavija en la toma de corriente, llame a un electricista profesional para que le reemplace la toma de corriente por otra con toma de tierra que sea adecuada. No elimine el dispositivo de seguridad de la clavija con toma de tierra.

D3-4-2-1-6_A_5p

ADVERTENCIA: Para evitar el peligro de incendio, no ponga nada con fuego encendido (como pueda ser una vela) encima del aparato.

D3-4-2-1-7a_A_5p

Este televisor digital puede recibir programación de televisión por cable básica analógica, básica digital y 'premium' digital mediante conexión directa a un sistema de cable que provea dicha programación. Para ver programación digital codificada se requiere una tarjeta de seguridad suministrada por su proveedor de cable. Ciertos servicios avanzados e interactivos de cable digital como video en demanda, guía de programación mejorada del proveedor de cable y servicios de televisión con datos mejorados podrían requerir la utilización de un descodificador (STB). Para mayor información, comuníquese con su proveedor de cable local.

PRECAUCIÓN PARA LA VENTILACIÓN:

Cuando instale este aparato, asegúrese de dejar espacio en torno al mismo para la ventilación con el fin de mejorar la disipación de calor. Para el espacio mínimo requerido, consulte la página 20.

ADVERTENCIA: Las ranuras y aberturas de la caja del aparato sirven para su ventilación para poder asegurar un funcionamiento fiable del aparato y para protegerlo contra sobrecalentamiento. Para evitar el peligro de incendio, las aberturas nunca deberán taparse ni cubrirse con nada (como por ejemplo, periódicos, manteles, cortinas) ni ponerse en funcionamiento el aparato sobre una alfombra gruesas o una cama.

ADVERTENCIA: ESTE APARATO NO ES IMPERMEABLE. PARA PREVENIR EL PELIGRO DE INCENDIO O CHOQUE ELÉCTRICO, NO EXPONGA ESTE APARATO A LA LLUVIA O HUMEDAD, Y NO PONGA NINGUNA FUENTE DE AGUA CERCA DE ESTE APARATO, COMO JARRONES O MACETAS DE FLORES, RECIPIENTES DE COSMÉTICOS, FRASCOS DE REMEDIOS, ETC.

ADVERTENCIA: El manejo del cable de este producto o de cables asociados con los accesorios vendidos con el producto le exponen al plomo, una sustancia química conocida en el Estado de California y otras entidades gubernamentales como una causa de cáncer y defectos de nacimiento u otros daños de reproducción. **Lave las manos tras el manejo.**

Información al usuario

Cambios o modificaciones realizados sin la autorización apropiada pueden invalidar el derecho del usuario de operar el equipo.

[Para el modelo canadiense]

Este aparato digital de clase B cumple con la norma ICES-003 del Canadá.

COMISIÓN FEDERAL DE COMUNICACIONES DECLARACIÓN DE CONFORMIDAD

Este dispositivo cumple con la parte 15 de los reglamentos de la FCC. El funcionamiento está sujeto a las dos condiciones siguientes: (1) Este dispositivo no puede causar interferencia perjudicial, y (2) este dispositivo debe aceptar cualquier interferencia recibida, incluyendo una interferencia que puede causar un funcionamiento no deseado.

Nombre del producto: Sistema de Pantalla de Plasma
Número del modelo: PDP-6072HD/PDP-5072HD/PDP-4272HD/PDP-6071HD/PDP-5071HD/PDP-4271HD/PDP-6070HD/PDP-5070HD/PDP-4270HD

Categoría del producto: Computadoras personales y periféricos de clase B

Nombre del responsable: PIONEER ELECTRONICS SERVICE, INC.

Dirección: 1925 E. DOMINGUEZ ST. LONG BEACH, CA 90801-1760, U.S.A.

Teléfono: 800-421-1625

URL de cliente de negocios
<http://www.PioneerUSA.com>

NOTA: Este equipo ha sido probado y se ha comprobado que cumple con los límites para un dispositivo digital de clase B, de acuerdo con la Parte 15 de las Reglas de FCC. Esos límites están concebidos para proveer una protección razonable contra interferencias perjudiciales en una instalación residencial. Este equipo genera, utiliza, y puede radiar energía de frecuencia de radio y, si no se instala y se utiliza de acuerdo con las instrucciones, puede causar interferencias perjudiciales a las comunicaciones de radio. Sin embargo, no hay ninguna garantía de que no ocurrirá interferencia en una instalación particular. Si este equipo causa interferencia perjudicial a la recepción de radio o televisión, que se puede determinar mediante el encendido y apagado del equipo, se recomienda al usuario que intente corregir la interferencia a través de una o más de las medidas siguientes:

- Reoriente o reubique la antena de recepción.
- Aumente la separación entre el equipo y el receptor.
- Conecte el equipo a una toma de corriente en un circuito diferente del cual el receptor está conectado.
- Consulte su revendedor o un técnico experimentado de radio/TV para ayuda.

PRECAUCIÓN: Este producto satisface los reglamentos de la FCC cuando se utilizan cables o conectores blindados para conectar el producto a otro equipo. Para impedir las interferencias electromagnéticas con aparatos eléctricos tales como radios y televisores, utilice conectores y cables blindados para hacer las conexiones.

AVISO IMPORTANTE – EL NÚMERO DE SERIE PARA ESTE EQUIPO SE ENCUENTRA EN EL PANEL TRASERO. SÍRVASE ESCRIBIR ESTE NÚMERO DE SERIE EN SU TARJETA DE GARANTÍA ADJUNTA Y GUÁRDELA EN UN LUGAR SEGURO. ESTO ES PARA SU SEGURIDAD.

PRECAUCIÓN: El interruptor de la alimentación POWER de este aparato no corta por completo toda la alimentación de la toma de corriente de CA. Puesto que el cable de alimentación hace las funciones de dispositivo de desconexión de la corriente para el aparato, para desconectar toda la alimentación del aparato deberá desenchufar el cable de la toma de corriente de CA. Por lo tanto, asegúrese de instalar el aparato de modo que el cable de alimentación pueda desenchufarse con facilidad de la toma de corriente de CA en caso de un accidente. Para evitar correr el peligro de incendio, el cable de alimentación también deberá desenchufarse de la toma de corriente de CA cuando no se tenga la intención de utilizarlo durante mucho tiempo seguido (por ejemplo, antes de irse de vacaciones).

STANDBY: En el modo de espera, el flujo de alimentación principal se corta y la unidad no queda totalmente operacional.

Indicador STANDBY/ON: El indicador se enciende en rojo cuando la unidad está en el modo de espera y se enciende en azul cuando está en el modo de encendido.

PRECAUCIÓN: Entorno de funcionamiento

Temperatura y humedad del entorno de funcionamiento +0 – +40 °C; menos del 85% de humedad relativa (rejillas de refrigeración no obstruidas) No instale este aparato en un lugar mal ventilado, ni en lugares expuestos a alta humedad o a la luz directa del sol (o de otra luz artificial potente).

Gracias por la adquisición de este producto Pioneer.

Lea completamente este manual de instrucciones para aprender a operar correctamente el aparato. Después de haber terminado la lectura de las instrucciones, guarde el manual en un lugar seguro para poderlo consultar en el futuro.

En algunos países o regiones, la forma de la clavija de alimentación y de la toma de corriente pueden ser diferentes de la mostrada en las ilustraciones de explicación. Sin embargo, el método de conexión y operación del aparato es el mismo.

As ilustraciones que aparecen en este manual son para los modelos PDP-5072HD/PDP-5071HD/PDP-5070HD, a menos que se especifique de lo contrario.

01 Información de orientación importante para el usuario

02 Precauciones de seguridad

03 Accesorios suministrados

Accesorios de altavoz12

04 Nombres de los componentes

Pantalla de Plasma13

Mando a distancia19

05 Preparación

Instalación de la Pantalla de Plasma20

Traslado de la Pantalla de Plasma20

Instalación del altavoz PIONEER (PDP-5072HD/PDP-5071HD/PDP-5070HD)21

 Cuando utilice la unidad de montaje en pared:24

Prevención de caída de la pantalla de plasma25

Instalación/extracción del soporte PIONEER26

 PDP-5072HD/PDP-5071HD/PDP-5070HD26

 PDP-4272HD/PDP-4271HD/PDP-4270HD28

Conexiones de los cables para contemplar canales de TV digitales y/o convencionales29

 Conexión de antenas VHF/UHF y de un cable29

Colocación de la tarjeta CableCARD™29

Cambio entre antena A y B29

Preparación del mando a distancia30

 Instalación de las pilas30

 Precauciones relacionadas con las pilas30

 Rango de operación permisible del mando a distancia30

Precauciones relacionadas con el mando a distancia 30

Conexión del cable de alimentación 31

Encaminamiento de los cables 31

06 Operaciones básicas

Encendido del sistema 32

Apagado del sistema 32

Contemplación de canales de TV 33

 Selección de la antena 33

 Cambio de canales 33

 Cambio del volumen y sonido 34

 Cambio del idioma 34

 Configuración del modo MTS/SAP 35

 Visualización de un rótulo de canal 36

 Utilización del servicio POD 36

Utilización de las funciones de multipantalla 36

 División de la pantalla 36

 Congelamiento de imágenes 37

07 Configuración del sistema TV Guide On Screen™

Sobre el sistema TV Guide On Screen™ 38

Configuración del sistema TV Guide On Screen™ 38

08 Configuración de los menús

Configuración de los menús 42

 Menús del modo AV 42

 Menús del modo PC 42

 Operaciones de los menús 42

09 Configuración del sintonizador

Configuración de los canales de TV 43

 Utilización de la autobúsqueda de canales 43

 Configuración para saltar canales indeseables 43

 Configuración manual de los canales de TV 43

Comprobación de la intensidad de la señal	43
Comprobación de la identificación de la tarjeta CableCARD™	44
Control familiar	44
Cambio de la clave	45
Borrado de la clave	45
Activación del control familiar	45
Configuración del sistema de clasificación de cine voluntario (MPAA)	45
Configuración de las clasificaciones de TV	46
Configuración de las guías familiares de TV (Guías de TV)	46
Bloqueo de programas de TV no clasificados (NR)	46
Sistemas de clasificaciones canadienses	46
Configuración de las clasificaciones canadienses en inglés	47
Configuración de las clasificaciones canadienses en francés	47
Configuración de nuevas clasificaciones	47
Eliminación de nuevas clasificaciones	48
Desactivación temporal del control familiar	48
Configuración de sus canales favoritos ..	49
Configuración de la subtitulación	49
Activación de la subtitulación	49
Selección del tipo de subtitulación convencional	49
Selección de la subtitulación digital ...	50
Selección de los parámetros de la subtitulación digital	50
Ajuste del reloj	50

10 Operación del sistema TV Guide On Screen™

Utilización del sistema TV Guide On Screen™	52
Componentes de la pantalla	52
Iconos del sistema TV Guide On Screen™	52
Navegación por el sistema TV Guide On Screen™	53
La pantalla de listas	53

Grabación de programas	54
Configuración de los avisos de programa	55
Búsqueda de programas	57
Búsqueda por categoría	57
Búsqueda por palabra clave	58
Búsqueda alfabética	59
El menú de búsqueda Episode Options	59
Programación de grabaciones y avisos ..	60
El menú Schedule Options	60
Cambio de las opciones de configuración	61
Cambios de las configuraciones del sistema	61
Cambio de las configuraciones de visualización de canales	61
Cambio de las opciones predeterminadas	62

11 Ajustes y configuraciones

Temporizador de apagado	63
Selección AV	63
Ajustes de imagen básicos	64
Ajustes de imagen avanzados	65
Utilización de PureCinema	65
Utilización de la temperatura de color	65
Utilización de CTI	65
Eliminación de ruido de las imágenes	65
Ajustes del sonido	66
FOCUS	66
Surround frontal	66
Control de la alimentación	67
Ahorro de energía	67
Apagado: sin señal (modo AV solamente)	67
Apagado: sin operación (modo AV solamente)	67
Gestión de energía (modo PC solamente)	67
Ajuste de las posiciones de la imagen (modo AV solamente)	68
Ajustes automáticos de las posiciones de imagen y reloj (modo PC solamente)	68
Ajustes manuales de las posiciones de imagen y reloj (modo PC solamente)	68

Selección manual de un tamaño de pantalla	69
Selección automática de un tamaño de pantalla	70
Selección de un tamaño de pantalla para las señales de relación de aspecto 4:3 recibidas	70
Cambio del brillo en ambos lados de la pantalla (Máscara lateral)	70
Configuración del idioma	70

12 Utilización de un equipo externo

Sobre los equipos externos	71
Visualización de la imagen de un DVD	71
Conexión de un reproductor DVD	71
Visualización de la imagen de un DVD	71
Visualización de la imagen de una videograbadora	71
Conexión de una videograbadora	71
Visualización de la imagen de una videograbadora	71
Utilización de la entrada HDMI	72
Conexión de un equipo HDMI	72
Reproducción con consola de videojuegos o videocámara	73
Conexión de una consola de videojuegos o una videocámara	73
Visualización de la imagen de una consola de videojuegos o videocámara	73
Grabación de programas de TV digitales utilizando una videograbadora	73
Prevención de realimentación indeseable	73
Conexión de una grabadora	74
Conexión de otro equipo de audio	74
Conexión de un receptor de AV	74
Visualización de la imagen de una computadora	75
Conexión de una computadora	75
Visualización de la imagen de una computadora	75
Gráfica de compatibilidad con computadora	76
Conexión G-LINK™	76
Conexión de los cables de control	77
Acerca de SR+	77

Utilización de interfaz USB (función Home Gallery)	78
Tarjetas de memoria que pueden leerse	78
Archivos de datos que pueden leerse	78
Conexión a un dispositivo USB	78
Extracción de un dispositivo USB	78
Visualización de una lista de dispositivos	79
Iniciación de la pantalla Home Gallery inicial	79
Selección de una carpeta	79
Iniciación de una pantalla de miniaturas	79
Iniciación de una pantalla de imagen simple estándar	80
Iniciación de la pantalla de Ajuste de presentación de diapositivas	80
Iniciación de la pantalla presentación de diapositivas	80

13 Funciones útiles del mando a distancia

Preajuste de los códigos de fabricantes para controlar otros dispositivos	81
Preajuste de los códigos de fabricante	81
Búsqueda de librería	81
Reposición de fabricación	81
Programación de los códigos	82
CABLE	82
SATÉLITE	82
Videograbadora	83
PVR	85
DVD	85
DVD-R	86
LD	86
Utilización del mando a distancia para controlar otros dispositivos	87
Botones de control de receptor	87
Botones de control CBL/SAT	88
Botones de control de videograbadora	89
Botones de control DVD/DVR	90

14 Apéndice

Solución de problemas	91
Especificaciones	93

Información de orientación importante para el usuario

Para disfrutar al máximo con este sistema de pantalla de plasma PureVision PDP-6072HD/PDP-5072HD/PDP-4272HD/PDP-6071HD/PDP-5071HD/PDP-4271HD/PDP-6070HD/PDP-5070HD/PDP-4270HD de Pioneer, lea primero cuidadosamente esta información.

Con el PureVision PDP-6072HD/PDP-5072HD/PDP-4272HD/PDP-6071HD/PDP-5071HD/PDP-4271HD/PDP-6070HD/PDP-5070HD/PDP-4270HD de Pioneer, usted puede estar seguro de disponer de un sistema de pantalla de plasma de alta calidad, larga duración y alta fiabilidad. Para lograr imágenes de una calidad excepcional, este sistema de pantalla de plasma de Pioneer incorpora un diseño y una construcción de vanguardia, así como también una tecnología muy precisa y avanzada.

La pantalla PureVision PDP-6072HD/PDP-5072HD/PDP-4272HD/PDP-6071HD/PDP-5071HD/PDP-4271HD/PDP-6070HD/PDP-5070HD/PDP-4270HD de Pioneer incorpora la más avanzada tecnología de filtro de color – Direct Color Filter. Esto mejora la reproducción de los colores y de la imagen de estos modelos en comparación con los modelos anteriores. También elimina la necesidad de la colocación de un panel de vidrio físico delante del panel de plasma, lo que promueve el continuo objetivo de Pioneer de reducir la basura al medio ambiente por el consumo de dispositivos electrónicos, ahora, durante el proceso de fabricación, y en el futuro, durante el proceso de reciclaje.

Durante el curso de su vida útil, la luminosidad del sistema de pantalla de plasma PDP-6072HD/PDP-5072HD/PDP-4272HD/PDP-6071HD/PDP-5071HD/PDP-4271HD/PDP-6070HD/PDP-5070HD/PDP-4270HD de Pioneer se reducirá muy lentamente, al igual que sucede con todas las pantallas basadas en fósforo (la pantalla de un televisor de tubo tradicional, por ejemplo). Para disfrutar de imágenes hermosas y brillantes en su sistema de pantalla de plasma de Pioneer durante muchos años, lea y siga cuidadosamente los consejos de utilización indicados a continuación.

Consejos para la utilización

Todas las pantallas basadas en fósforo (incluyendo los televisores de tubo convencional) pueden ser afectadas al mostrar imágenes estáticas durante un largo periodo de tiempo. El sistema de pantalla de plasma no es ninguna excepción. Los efectos de imagen residual y permanente en la pantalla pueden evitarse tomando algunas precauciones básicas. Siguiendo las recomendaciones listadas a continuación, usted podrá asegurar que su pantalla de plasma dure más y ofrezca unos resultados más satisfactorios:

- Siempre que sea posible, evite visualizar frecuentemente la misma imagen o imágenes en movimiento virtualmente fijas (ej., imágenes con subtítulos o imágenes de videojuegos con partes estáticas).
- Evite ver durante largos periodos de tiempo la visualización en pantalla de un reproductor DVD, videogradora y todos los demás componentes.
- Cuando utilice el modo de imagen fija de un televisor, videogradora, reproductor DVD o cualquier otro componente, no visualice la misma imagen ni haga una pausa durante un largo periodo de tiempo.
- Las imágenes que tienen áreas muy brillantes y muy oscuras unas junto a otras no deberán visualizarse durante largos periodos de tiempo.
- Cuando visualice imágenes de una consola de videojuegos, se recomienda utilizar el modo "JUEGO" dentro de "Selección AV". Sin embargo, limite el tiempo de utilización de ese modo a menos de 2 horas cada vez.
- Después de jugar con una consola de videojuegos, visualizar una imagen de PC o cualquier imagen fija, lo mejor es ver una imagen en movimiento normal en la pantalla "PANORÁMICA" o "COMPLETA" durante un tiempo 3 veces superior al que dura la imagen fija anterior.
- Después de utilizar el sistema de pantalla de plasma, ponga siempre la pantalla en el modo "ESPERA".

- La visualización prolongada de contenidos con máscaras superior, inferior o laterales puede causar un desgaste irregular. Después de ver algún contenido con máscaras, se recomienda ver vídeo de movimiento en pantalla completa durante una cantidad de tiempo igual o mayor.

Consejos para la instalación

El diseño del sistema de pantalla de plasma PureVision PDP-6072HD/PDP-5072HD/PDP-4272HD/PDP-6071HD/PDP-5071HD/PDP-4271HD/PDP-6070HD/PDP-5070HD/PDP-4270HD de Pioneer es muy delgado. Para garantizar la seguridad, tome las medidas apropiadas para montar o instalar la pantalla de plasma de forma que no se caiga en el caso de producirse vibraciones o algún movimiento accidental.

Este producto deberá instalarse utilizando solamente las piezas y los accesorios diseñados por PIONEER. La utilización de accesorios que no sean el soporte o la ménsula de instalación de PIONEER puede ser la causa de que se produzcan inestabilidad y lesiones. Para realizar una instalación personalizada, consulte el concesionario a quien adquirió la unidad. Para garantizar una instalación correcta de la unidad, ésta deberá ser llevada a cabo por un experto con experiencia y bien cualificado. PIONEER no se hará responsable de los accidentes o daños causados al utilizar las piezas y los accesorios fabricados por otras compañías. Para evitar un fallo de funcionamiento o recalentamiento cuando instale, asegúrese de que todas las aberturas de ventilación de la unidad principal no estén bloqueadas. Para garantizar la radiación de calor apropiada:

- Separe ligeramente la unidad de otros equipos, paredes, etc. Para el espacio mínimo requerido alrededor del aparato, consulte la página 20.
- No instale la unidad en espacios angostos donde la ventilación no sea apropiada.
- No tape la unidad con un paño, etc.
- Utilizando una aspiradora con su potencia de aspiración ajustada al mínimo, limpie el polvo acumulado en los orificios de ventilación de los lados y de la parte trasera de la unidad.
- No ponga el producto sobre una alfombra o manta.
- No deje el producto inclinado.
- No vuelva el producto al revés.

La utilización de la unidad sin la ventilación apropiada puede ser la causa de que la temperatura interna aumente y de que se produzca un fallo en el funcionamiento. Cuando la temperatura ambiental o interna supere cierto valor, la pantalla se apagará automáticamente para que se enfríen los componentes electrónicos internos y se impidan situaciones peligrosas.

Un fallo de funcionamiento puede deberse a muchos factores: lugar de instalación inadecuado, ensamblaje/instalación/montaje incorrecto, operación incorrecta o modificaciones en el producto. Sin embargo, PIONEER no se hace responsable de accidentes o fallos de funcionamiento causados por los factores susodichos.

NOTA

Los efectos típicos y las características de una pantalla con matriz basada en fósforo y, por lo tanto, no se cubren por las garantías limitadas del fabricante:

- Imágenes residuales permanentes en el fósforo del panel.
- La existencia de un pequeñísimo número de células de luz inactivas.
- Sonidos generados por el panel como, por ejemplo: Ruido del motor del ventilador, y zumbido del circuito eléctrico/panel de vidrio



PRECAUCIÓN

PIONEER no se hace responsable de los daños provenientes de la utilización incorrecta del producto por el usuario u otras personas, fallos de funcionamiento durante la utilización, problemas relacionados con otros componentes, y utilización del producto, excepto en los casos donde la compañía deba ser responsable.

Función de protección de la pantalla de plasma

Cuando imágenes fijas (como fotos e imágenes de ordenadores) permanecen en la pantalla durante un período de tiempo prolongado, la pantalla se oscurece ligeramente. Esto ocurre porque la función de protección de la pantalla de plasma ajusta automáticamente el brillo para proteger la pantalla al detectar imágenes fijas y, por lo tanto, no indica un fallo de funcionamiento. La pantalla se oscurece cuando se detecta una imagen fija durante aproximadamente tres minutos.

Información de defecto de píxel

Las pantallas de plasma visualizan información utilizando píxeles. Los paneles de plasma de Pioneer contienen un número muy grande de píxeles. (Dependiendo del tamaño del panel; más de 2,9 millones píxeles en el caso de una pantalla de 42 pulgadas, y más de 3,1 millones píxeles en el caso de una pantalla de 50 pulgadas y sobre 3,1 millones de píxeles en el caso de una pantalla de 60 pulgadas.). Todos los paneles de visualización de Pioneer se fabrican utilizando un nivel muy alto de tecnología de ultra-precisión y pasan por un control de calidad individual.

En casos raros, puede que algunos píxeles queden permanentemente apagados, o encendidos, resultando en un píxel negro o de color permanentemente fijo en la pantalla.

Este efecto es común en todas las pantallas de plasma, porque es una consecuencia de la tecnología.

Si los píxeles defectuosos están visibles en una distancia de visualización normal entre 2,5 y 3,5 metros mientras se ve una transmisión normal (o sea, no en una tarjeta de prueba, imagen fija o visualización en color simple), póngase en contacto con la División de Asistencia al Cliente (EE.UU.) o con el Departamento de Satisfacción del Cliente (CANADÁ) de Pioneer. Vea el verso.

Si, entretanto, sólo se puede verlos muy cerca o durante visualizaciones en color simples, esto se considera normal para esta tecnología.

Rayos infrarrojos

La pantalla de plasma radia rayos infrarrojos debido a sus características. Dependiendo de cómo se está utilizando la pantalla de plasma, los mandos a distancia de equipos próximos pueden afectarse adversamente, o teléfonos sin hilos que utilizan rayos infrarrojos pueden sufrir interferencias. Si esto es el caso, ponga el equipo en un lugar donde su sensor de mando a distancia no sea afectado.

Interferencia de radio

Aunque este producto satisfaga las especificaciones requeridas, ello emite una pequeña cantidad de ruido. Al poner equipos como radio AM, ordenador o videograbadora cerca de este producto, tales equipos pueden sufrir interferencias. Si esto ocurre, ponga el equipo afectado lo más distante posible de este producto.

Sonido de accionamiento de la pantalla de plasma

La pantalla de la visualización de plasma se compone de píxeles extremadamente finos y estos píxeles emiten luz de acuerdo con las señales de video recibidas. Este principio puede hacerle oír un sonido de zumbido o zumbido del circuito eléctrico de la pantalla de plasma.

No fije ítems como etiquetas y cintas al producto.

- Esto puede causar la decoloración o arañazo de la caja.

Cuando no utilice el producto durante un largo período de tiempo

- Si no utiliza el producto durante un largo período de tiempo, puede que las funciones del producto se afecten adversamente. Encienda y opere el producto ocasionalmente.

Condensación

- La condensación puede formarse en la superficie o dentro del producto cuando se traslada el producto rápidamente de un lugar frío a un lugar caliente, o inmediatamente después que se encienda un calentador en una mañana de invierno, por ejemplo. Si hay condensación, no encienda el producto hasta que la condensación desaparezca. Utilizar el producto con condensación puede causar un fallo de funcionamiento.

Limpieza de la superficie de la pantalla y de la superficie lustrosa de la caja frontal

- Al limpiar la superficie de la pantalla o la superficie lustrosa de la caja frontal, límpiela suavemente con un paño blando y seco, con el paño de limpieza suministrado, u otros paños similares (ej., algodón y franela). Si se utiliza un paño duro o polvoriento, o si se frota la pantalla con mucha fuerza, la superficie de la pantalla puede arañarse.
- Si se limpia la superficie de la pantalla con un paño mojado, las gotas de agua en la superficie pueden entrar en el producto, lo que podría causar un fallo de funcionamiento.

Limpieza de la caja

- Al limpiar la caja de este producto, límpiela suavemente con un paño blanco limpio (ej., algodón y franela). Si se utiliza un paño duro o polvoriento, o si se frota la caja con mucha fuerza, la superficie de la caja puede arañarse.
- La caja de este producto está compuesta en su mayor parte de plástico. No utilice sustancias químicas como benzina o diluyentes para limpiar la caja. La utilización de estas sustancias químicas puede causar el deterioro de la calidad o extracción del revestimiento.
- No esponga el producto a gases o fluidos volátiles como pesticida. No deje el producto quedarse en contacto con productos de caucho o vinilo durante un período de tiempo prolongado. El efecto del plastificante en el plástico puede causar el deterioro de la calidad o extracción del revestimiento.
- Si se limpia la superficie de la caja con un paño mojado, las gotas de agua en la superficie pueden entrar en el producto, lo que podría causar un fallo de funcionamiento.

Asideros en la parte trasera de la pantalla de plasma

- No retire los asideros de la parte trasera de la pantalla de plasma.
- Al trasladar la pantalla de plasma, pida ayuda a otra persona y utilice los asideros instalados en la parte trasera de la pantalla de plasma. No traslade la pantalla de plasma agarrando sólo un asidero. Utilice los asideros como se muestra en la página 20.
- No utilice los asideros para colgar el producto cuando instale o traslade el producto, por ejemplo. No utilice los asideros para el propósito de evitar que el producto caiga.

Información de orientación importante para el usuario

Ruido del motor del ventilador

La velocidad de rotación del motor del ventilador de enfriamiento aumenta cuando la temperatura ambiente de la pantalla de plasma se pone alta. Puede que oiga el sonido del motor del ventilador en este caso.

Sobre el tamaño de la ventana de menú tras el cambio del formato de vídeo

El programa de vídeo que usted mira puede ser de alta definición (HD) o la definición estándar (SD). El sistema de pantalla de plasma es diseñado a escalar a cada tipo de definición correctamente. Si el tipo de la definición de los programas de vídeo cambia mientras que una ventana del menú se visualiza en la pantalla (por ejemplo: HD→SD o SD→HD), el tamaño del menú puede encogerse o ampliarse temporalmente hasta que se termina el escalamiento. Puede que esto ocurra, por ejemplo, cuando cambie entre televisión y videograbadora digital exterior. (D-VHS), o cuando el programa grabado cambia entre diferentes tipos de definición, mientras se esté visualizando el menú en la pantalla.

Si sucede esto, el menú volverá a su tamaño normal después de dos o tres segundos. Esta acción es normal, y no indica un problema con su sistema de pantalla de plasma.

Retención de imagen

Cuando se deja una imagen estática congelada en la pantalla durante varias horas, la imagen puede dejar una débil huella, conocida como retención de imagen. Esta retención de imagen puede ser temporal o permanente. Causada por varios factores, la retención de imagen puede ocurrir en todas las tecnologías de visualización, incluyendo los sistemas de plasma y LCD. En las pantallas de plasma de hoy en día, la retención de imagen permanente ya no es una preocupación. Se puede mejorar la mayoría de la retención de imagen simplemente viendo vídeo de movimiento.

La retención de imagen también conocida como quemado, puede ocurrir en todos los sistemas de visualización basados en fósforo (incluyendo sistemas de televisión CRT—tanto visualización directa cuanto proyección—así como en sistemas de pantalla de plasma). Debe evitarse visualizar la misma imagen fija durante largos períodos de tiempo, ya que puede ocurrir la retención de imagen permanente o quemado de la pantalla. Las directrices recomendables son las siguientes:

No visualice imágenes estáticas durante largos períodos de tiempo (tales como imágenes fijas, imágenes fijas de un PC o equipo de juego de TV, y/o imágenes fijas tal como la indicación de la hora o visualización del logotipo del canal).

No visualice el contenido en la relación de aspecto de 4:3 (con barras negras o grises en los lados izquierdo y derecho del contenido) o contenido de caja de letra (barras negras en las partes superior e inferior del contenido) durante largos períodos de tiempo, ni utilice uno de estos modos de visualización repetidamente dentro de un corto período de tiempo. Este sistema de pantalla de plasma está equipado con múltiples modos de visualización de pantalla ancha; utilice uno de estos modos de pantalla para llenar toda la pantalla con el contenido.

Visualizar imágenes oscuras después de visualizar imágenes fijas durante un largo período de tiempo puede causar la retención de imagen. En la mayoría de los casos, se puede corregir la retención de imagen visualizando imágenes brillantes durante un período de tiempo equivalente.

Cuando visualice imágenes fijas en su sistema de pantalla de plasma durante largos períodos de tiempo, la retención de imagen puede ser irreparable.

PRECAUCIÓN

Imagen remanente del panel

- La visualización de las mismas imágenes, imágenes fijas por ejemplo, durante un largo periodo de tiempo puede causar el efecto de imagen remanente. Esto puede ocurrir en los dos casos siguientes.

1 Imagen remanente debida a carga eléctrica remanente

Cuando hay patrones de imagen en la pantalla con una luminancia de pico muy alto que duran más de 1 minuto, puede que se produzca imagen remanente debido a la carga eléctrica remanente. Las imágenes remanentes que quedan en la pantalla desaparecerán cuando se visualicen imágenes en movimiento. El tiempo que tardan en desaparecer las imágenes remanentes depende de la luminancia de las imágenes fijas y del tiempo que éstas han sido visualizadas.

2 Imagen remanente (imagen retenida) debido al quemado

Evite visualizar continuamente la misma imagen en la pantalla de plasma durante largos periodos de tiempo. Si se visualiza la misma imagen continuamente durante varias horas, o por periodos de tiempo más cortos durante varios días, quedará una imagen remanente permanente en la pantalla debido a que se han quemado materiales fluorescentes. Es posible que tales imágenes se noten menos si luego se visualizan imágenes en movimiento, pero no desaparecerán continuamente.

NOTA

- Cuando se visualiza un menú de programa, guía de TV o imagen congelada durante 5 a 10 minutos, el sistema apaga la imagen automáticamente para evitar daños debidos al quemado de la pantalla.

Prevención de daños debidos el quemado de la pantalla

- Se recomienda disfrutar de la visualización de imágenes en pantalla completa, excepto cuando esto pueda resultar en violación de los derechos de autor. Consulte la página 69.
- La función de ahorro de energía podrá establecerse para ayudar a impedir los daños debidos al quemado de la pantalla. Consulte la página 67.

PRECAUCIÓN

NO COLOQUE ESTE PRODUCTO EN UN CARRITO, SOPORTE, TRÍPODE, MÉNSULA O MESA INESTABLE. EL PRODUCTOR PUEDE CAER, CAUSANDO SERIAS LESIONES PERSONALES Y SERIOS DAÑOS AL PRODUCTO. UTILICE SOLAMENTE UN CARRITO, SOPORTE, TRÍPODE, MÉNSULA O MESA RECOMENDADO POR EL FABRICANTE O VENDIDO JUNTO CON EL PRODUCTO. SIGA LAS INSTRUCCIONES DEL FABRICANTE CUANDO INSTALE EL PRODUCTO Y UTILICE LOS ACCESORIOS DE MONTAJE RECOMENDADOS POR EL FABRICANTE.

LA COMBINACIÓN DE PRODUCTO Y CARRITO DEBE TRASLADARSE CON CUIDADO. PARADAS BRUSCAS, FUERZA EXCESIVA, Y SUPERFICIES DESNIVELADAS PUEDEN CAUSAR LA QUEDA DE LA COMBINACIÓN DE PRODUCTO Y CARRITO.



La electricidad se utiliza para realizar muchas funciones útiles, pero ésta también puede causar lesiones a las personas y daños en las propiedades si no se manipula correctamente. Este producto ha sido diseñado y fabricado dando la máxima prioridad a la seguridad. Sin embargo, si no se utiliza de la forma correcta puede producir descargas eléctricas y/o un incendio. Para impedir posibles peligros, siga las instrucciones siguientes cuando instale, utilice y limpie el producto. Para garantizar su seguridad y prolongar la duración de su producto, lea cuidadosamente las instrucciones siguientes antes de utilizarlo.

1. Lea las instrucciones—Antes de utilizar el producto deberán leerse y entenderse todas las instrucciones de funcionamiento.
2. Guarde este manual en un lugar seguro—Estas instrucciones de seguridad y operación deben guardarse en un lugar seguro para futuras consultas.
3. Observe las advertencias—Todas las advertencias del producto y de las instrucciones deberán seguirse al pie de la letra.
4. Siga las instrucciones—Deberán seguirse todas las instrucciones de operación.
5. Limpieza—Desenchufe el cable de alimentación de la toma de CA antes de limpiar el producto. Para limpiar el producto, utilice el paño de limpieza suministrado u otros paños blandos (ej., algodón, franela). No utilice productos de limpieza líquidos ni en aerosol.
6. Accesorios—No utilice accesorios que no hayan sido recomendados por el fabricante. La utilización de accesorios que no son adecuados puede causar accidentes.
7. Agua y humedad—No utilice el producto cerca del agua como, por ejemplo, una bañera, palangana, fregadero de cocina, lavadora, piscina y sótano húmedo.
8. Soporte—No coloque el producto en un carrito, soporte, trípode o mesa inestable. La colocación del producto en una base inestable puede ser la causa de que el producto se caiga, lo que podría causar lesiones graves a personas y también daños al producto. Utilice solamente un carrito, soporte, trípode, ménsula o mesa recomendado por el fabricante o vendido junto con el producto. Cuando coloque el producto en una pared, asegúrese de seguir las instrucciones del fabricante. Utilice solamente el hardware de montaje recomendado por el fabricante.
9. Cuando traslade el producto colocado en un carrito, éste deberá moverse con el máximo cuidado. Las paradas repentinas, la fuerza excesiva y la superficie del suelo irregular pueden ser la causa de que el producto caiga del carrito.



10. Ventilación—Los orificios de ventilación y otras aberturas de la caja han sido diseñados para ventilar el producto. No cubra ni bloquee estos orificios de ventilación y aberturas porque la falta de ventilación puede causar recalentamiento y/o reducir la duración del producto. No coloque el producto en una cama, sofá, alfombra u otra superficie similar porque las aberturas de ventilación podrán quedar bloqueadas. Este producto no ha sido diseñado para ser empotrado; no lo coloque en un lugar cerrado como, por ejemplo, un mueble librería o estantería a menos que disponga de la ventilación apropiada o se sigan las instrucciones del fabricante.

11. Fuente de alimentación—Este producto deberá funcionar con la fuente de alimentación especificada en la etiqueta de especificaciones. Si no está seguro acerca del tipo de alimentación utilizado en su hogar, consulte su concesionario o a la compañía abastecedora de electricidad de su localidad.
12. Protección del cable de alimentación—Los cables de alimentación deberán instalarse correctamente para evitar que los pisen las personas o que puedan colocarse objetos pesados encima de ellos. Compruebe los cables en las clavijas de alimentación y donde se enchufan al producto.
13. La pantalla de plasma utilizada en este producto está hecha de cristal. Por lo tanto, podrá romperse cuando el producto se caiga o reciba un impacto fuerte. En el caso de que se rompa la pantalla de plasma, tenga cuidado para no herirse con las piezas de cristal rotas.
14. Sobrecarga—No sobrecargue las tomas de CA ni los cables de prolongación. La sobrecarga puede causar un incendio o una descarga eléctrica.
15. Entrada de objetos y líquidos—No inserte nunca un objeto en el producto a través de los orificios de ventilación o aberturas. Por el interior del producto circula alta tensión, y la inserción de un objeto puede causar una descarga eléctrica y/o un cortocircuito en las piezas internas. Por la misma razón, no derrame agua o líquidos en el interior del producto.
16. Trabajo de servicio—No intente realizar usted mismo ningún trabajo de servicio en el producto. Quitar las cubiertas puede exponerle a una tensión alta y a otras condiciones peligrosas. Para realizar trabajos de servicio, póngase en contacto con personal de servicio cualificado.
17. Reparaciones—Si se produce cualquiera de las condiciones indicadas a continuación, desenchufe el cable de alimentación de la toma de CA y solicite al personal de servicio cualificado que lleve a cabo las reparaciones.
 - a. Cuando el cable de alimentación o su clavija estén estropeados.
 - b. Cuando se derrame líquidos en el producto o hayan caído objetos en su interior.
 - c. Cuando el producto haya estado expuesto a la lluvia o al agua.
 - d. Cuando el producto se haya caído o estropeado.
 - e. Cuando el producto muestre una condición anormal. Cualquier anomalía que se note en el producto indicará que éste necesita ser reparado.
18. Piezas de reemplazo—En el caso de que el producto necesite piezas de reemplazo, asegúrese de que el personal de servicio utilice las piezas especificadas por el fabricante, o aquellas que tengan las mismas características y rendimiento que las piezas originales. La utilización de piezas no autorizadas puede causar un incendio, descarga eléctrica y/o otros peligros.
19. Comprobaciones de seguridad—Al finalizar el trabajo de servicio o el trabajo de reparación, pida al técnico de servicio que realice comprobaciones de seguridad para asegurar que el producto se encuentre en condiciones de funcionamiento apropiadas.
20. Montaje en pared o techo—Cuando monte el producto en una pared o en el techo, asegúrese de instalarlo según el método recomendado por el fabricante.
21. Fuentes de calor—Mantenga el producto alejado de las fuentes de calor tales como radiadores, estufas y otros productos que generen calor (incluyendo amplificadores).
22. Desenchufe el cable de alimentación de la toma de CA antes de instalar los altavoces (solamente para PDP-6072HD/PDP-5072HD/PDP-6071HD/PDP-5071HD/PDP-6070HD/PDP-5070HD).

Precauciones de seguridad

23. No exponga nunca la pantalla de plasma a impactos fuertes como, por ejemplo, chocándola contra otros objetos. La pantalla puede romperse, lo que podría causar un incendio o lesiones personales.
24. No exponga la pantalla de plasma a la luz directa del sol por un largo período de tiempo. Las características ópticas del panel de protección frontal cambiarán, lo que causará la decoloración o alabeo del panel.

25. La pantalla de plasma pesa aproximadamente 51,5 kg (113,6 lbs.) para los modelos PDP-6072HD/PDP-6071HD/PDP-6070HD, y aproximadamente 41,7 kg (92 lbs.) para los modelos PDP-5072HD/PDP-5071HD/PDP-5070HD (incluyendo el soporte y el altavoz) y aproximadamente 31,5 kg (69,5 lbs.) para los modelos PDP-4272HD/PDP-4271HD/PDP-4270HD (incluyendo el soporte). Como el producto tiene una profundidad pequeña y es inestable, desempaquete, traslade e instale el producto con por lo menos una persona más y utilice los asideros.

Precauciones relacionadas con la instalación

Observe las precauciones siguientes cuando instale con cualesquiera ítems como la ménsula opcional.

Cuando utilice las ménsulas opcionales o componentes equivalentes

- Solicite la instalación a su revendedor.
- Asegúrese de utilizar los pernos suministrados.
- Para los detalles, consulte el manual de instrucciones que acompaña la ménsula opcional (o componentes equivalentes).

Cuando utilice otros componentes

- Consulte su revendedor.
- Los seis agujeros de montaje siguientes (cuatro agujeros para el PDP-6072HD/PDP-6071HD/PDP-6070HD) pueden utilizarse para la instalación:

Vista trasera (PDP-6072HD/PDP-6071HD/PDP-6070HD)

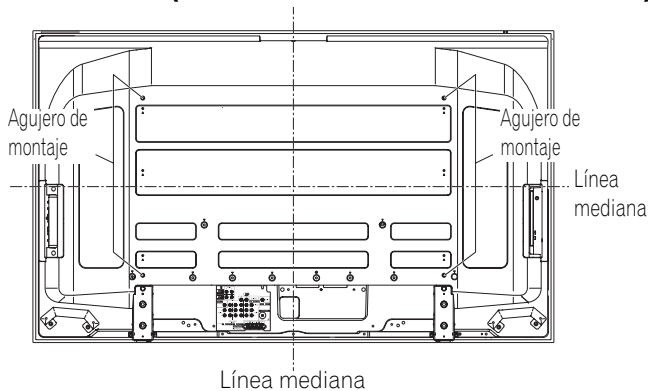

Vista trasera (PDP-5072HD/PDP-5071HD/PDP-5070HD)

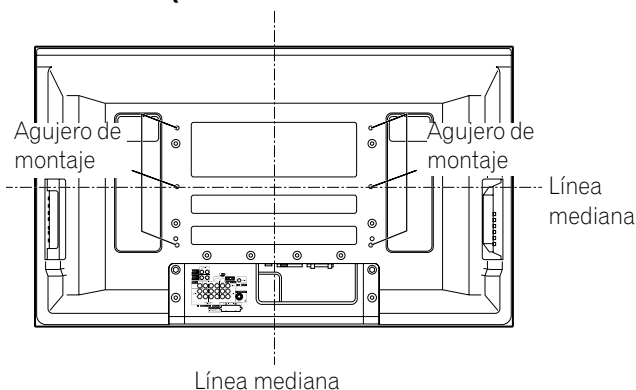

Vista trasera (PDP-4272HD/PDP-4271HD/PDP-4270HD)

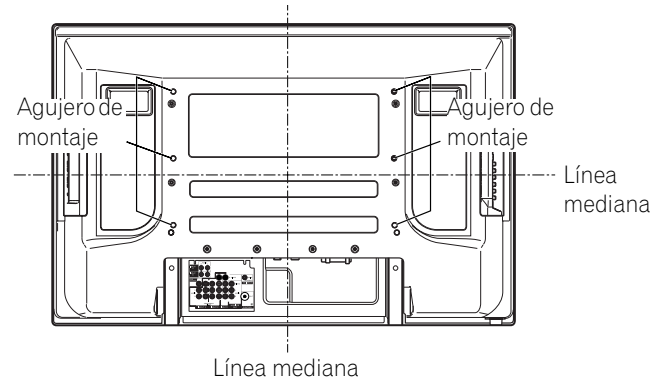

Vista lateral

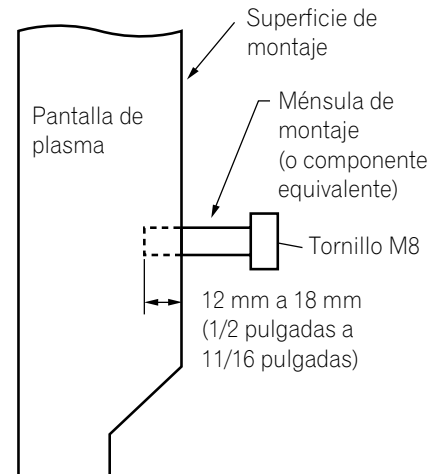

PRECAUCIÓN

- Asegúrese de utilizar cuatro o más agujeros de montaje simétricos a las líneas medianas vertical y horizontal.
- Utilice tornillos M8, de 12 mm a 18 mm (1/2 pulgadas a 11/16 pulgadas) de profundidad desde la superficie de montaje de la pantalla de plasma. Vea la vista lateral arriba.
- Tenga cuidado de no bloquear la abertura de ventilación en la parte trasera de la pantalla de plasma.
- Asegúrese de instalar la pantalla de plasma en una superficie plana, porque contiene un cristal.
- Los agujeros de tornillo diferentes de los indicados arriba se utilizan solamente para los productos especificados. No los utilice nunca para el montaje de productos no especificados.

NOTA

- Recomendamos fuertemente que utilice los productos de montaje opcionales de PIONEER.
- PIONEER no se hace responsable de cualesquier lesiones personales o daños del producto resultantes de la utilización de componentes de montaje diferentes de los productos opcionales de PIONEER.

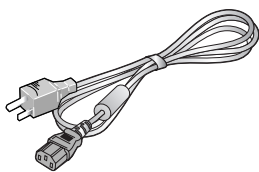

Cable de alimentación (2 m/6,6 pies)

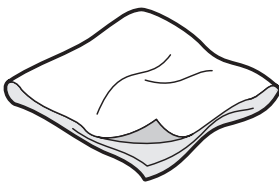

Paño de limpieza

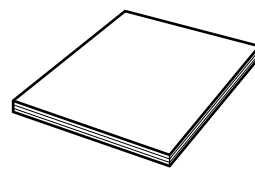

Manual de instrucciones

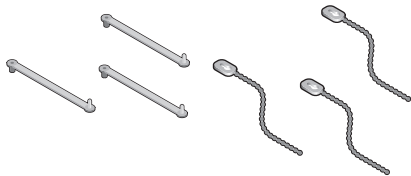
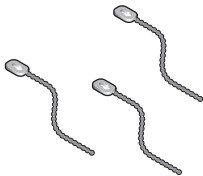
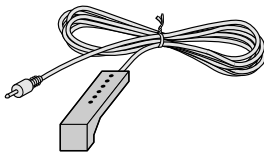
Abrazadera rápida
x 3Abrazadera de
cuentas x 3

Cable G-LINK (3 m/9,8 pies)

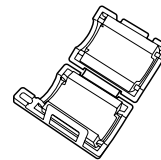

Núcleo de ferrita

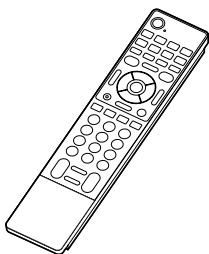

Mando a distancia

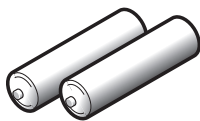
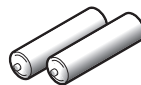
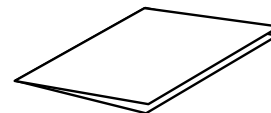
Mando a distancia simplificado*
(solamente para PDP-6071HD/
PDP-5071HD/PDP-4271HD)Llave hexagonal x 1
(Tamaño diagonal: 6 mm)Pila de tamaño AA x 2
(Pila alcalina para el
mando a distancia)Pila de tamaño AAA x 2
(Pila de manganeso para el mando
a distancia simplificado)
(solamente para PDP-6071HD/
PDP-5071HD/PDP-4271HD)

Tarjeta de garantía

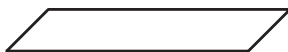
Hoja de posición de los terminales
(para uso cuando se monta el televisor de plasma en la pared)
(PDP-6072HD/PDP-6071HD/PDP-6070HD solamente)

Accesorios de altavoz

(solamente para PDP-5072HD/PDP-5071HD/PDP-5070HD)

Accesorios de montaje de altavoz

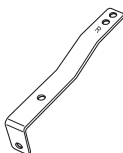
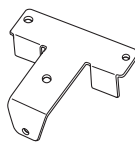

Cable de altavoz x 2

Ménsula para el
lado derecho

Ménsula para el centro

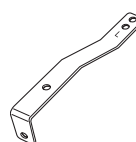
Ménsula para el
lado izquierdoTornillo de montaje de altavoz
(M5 x 10 mm; Negro) x 9

* Los botones utilizados solamente para las operaciones básicas se proveen en el mando a distancia simplificado. Puede utilizarlo cuando sea necesario.

Pantalla de Plasma

Vista frontal/lateral

(PDP-6072HD/PDP-6071HD/PDP-6070HD)

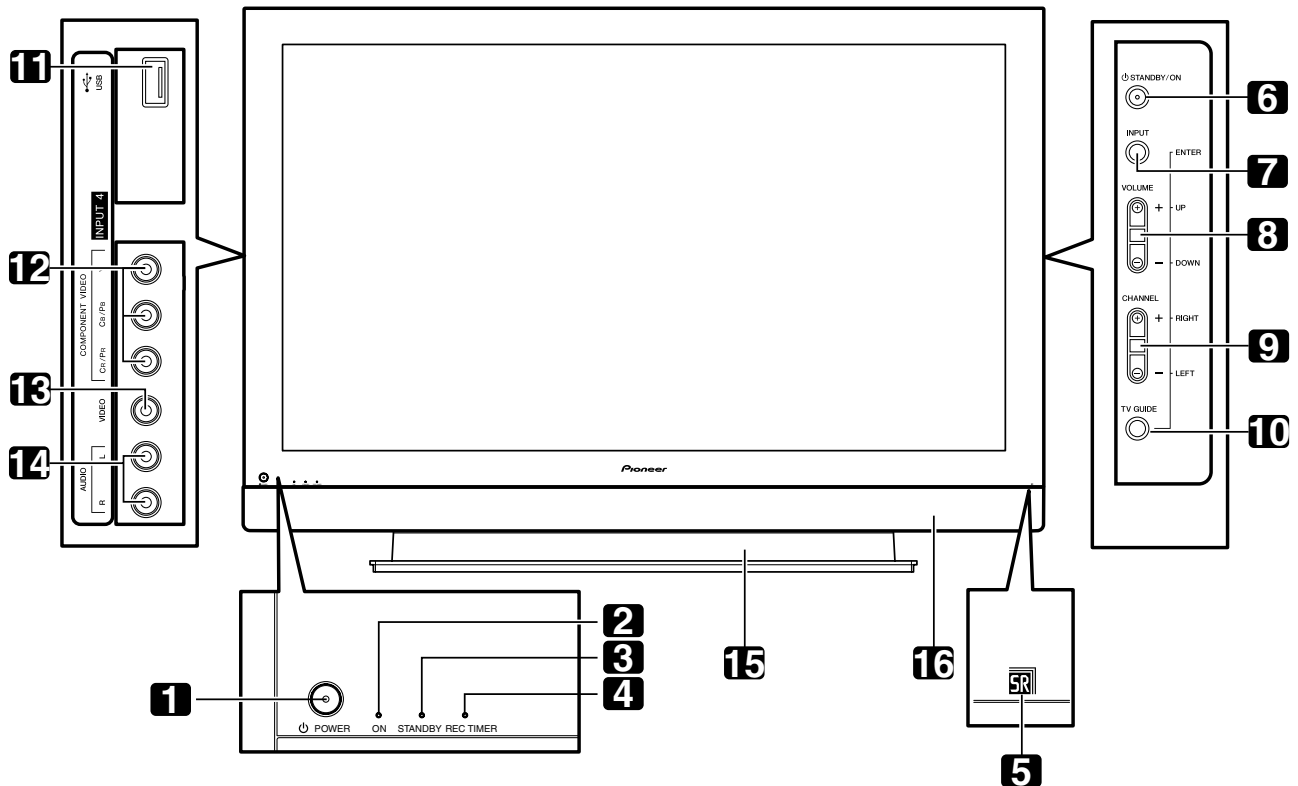

- | | |
|---|---|
| <p>1 Botón POWER
(Consulte la página 32.)</p> <p>2 Indicador POWER ON
(Consulte la página 32.)</p> <p>3 Indicador STANDBY
(Consulte la página 32.)</p> <p>4 Indicador REC TIMER</p> <p>5 Sensor del mando a distancia</p> <p>(Vista lateral)</p> <p>6 Botón STANDBY/ON</p> <p>7 Botón INPUT (Botón ENTER*)</p> <p>8 Botones VOLUME UP/DOWN (Botones UP/DOWN*)</p> <p>9 Botones CHANNEL UP/DOWN (Botones LEFT/RIGHT*)</p> <p>10 Botón TV GUIDE*</p> | <p>11 Puerto USB</p> <p>12 Terminales INPUT 4 (COMPONENT VIDEO: Y, CB/PB, CR/PR)</p> <p>13 Terminal INPUT 4 (VIDEO)</p> <p>14 Terminales INPUT 4 (AUDIO)</p> <p>15 Soporte: PDK-TS15 para el modelo PDP-6072HD
PDK-TS15U para los modelos PDP-6071HD/PDP-6070HD</p> <p>16 Altavoz: PDP-S41
Para los detalles, consulte el manual de instrucciones que acompaña el soporte o altavoz.</p> |
|---|---|

Los botones con asteriscos (*) pueden operar el sistema TV Guide On Screen™.

Vista frontal/lateral
(PDP-5072HD/PDP-5071HD/PDP-5070HD)

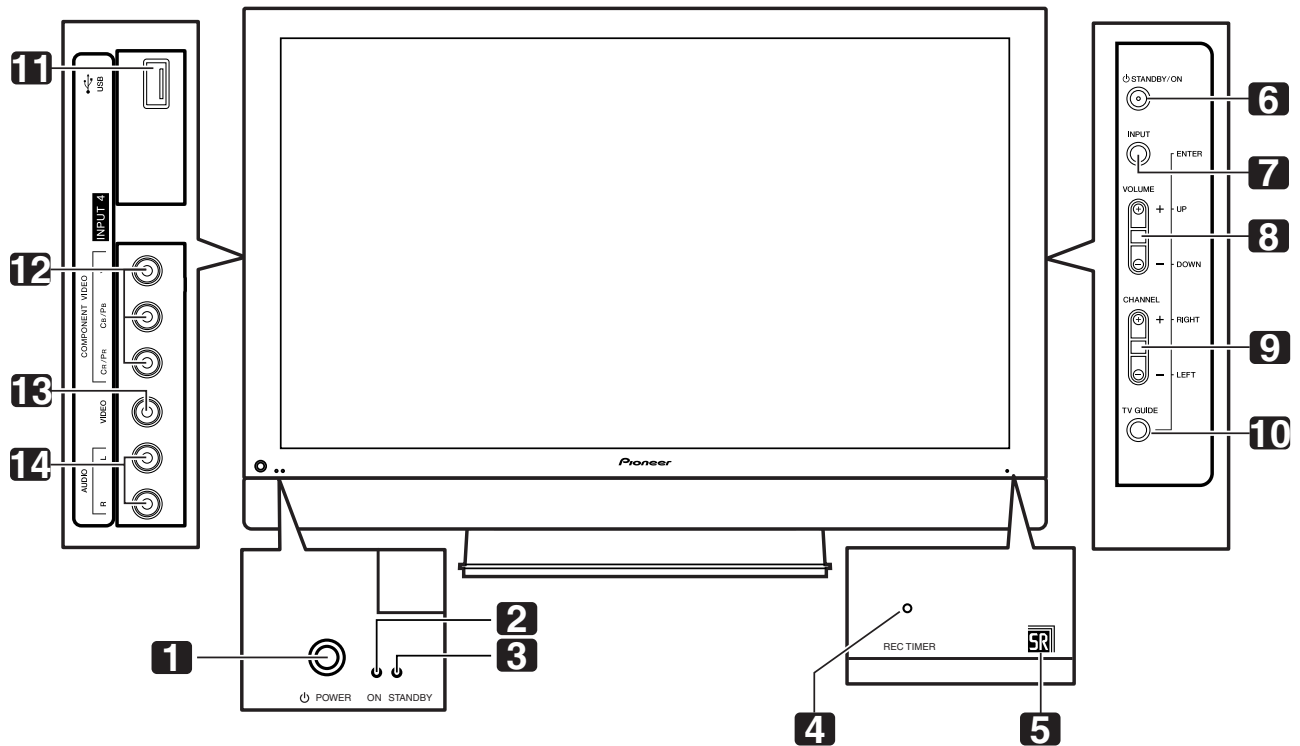

- 1 Botón **POWER**
(Consulte la página 32.)
- 2 Indicador POWER ON
(Consulte la página 32.)
- 3 Indicador STANDBY
(Consulte la página 32.)
- 4 Indicador REC TIMER
- 5 Sensor del mando a distancia

(Vista lateral)

- 6 Botón **STANDBY/ON**
- 7 Botón **INPUT** (Botón **ENTER***)
- 8 Botones **VOLUME UP/DOWN** (Botones **UP/DOWN***)
- 9 Botones **CHANNEL UP/DOWN** (Botones **LEFT/RIGHT***)
- 10 Botón **TV GUIDE***
- 11 Puerto USB
- 12 Terminales INPUT 4 (COMPONENT VIDEO: Y, CB/PB, CR/PR)
- 13 Terminal INPUT 4 (VIDEO)
- 14 Terminales INPUT 4 (AUDIO)

Los botones con asteriscos (*) pueden operar el sistema TV Guide On Screen™.

Vista frontal/lateral (PDP-4272HD/PDP-4271HD/PDP-4270HD)

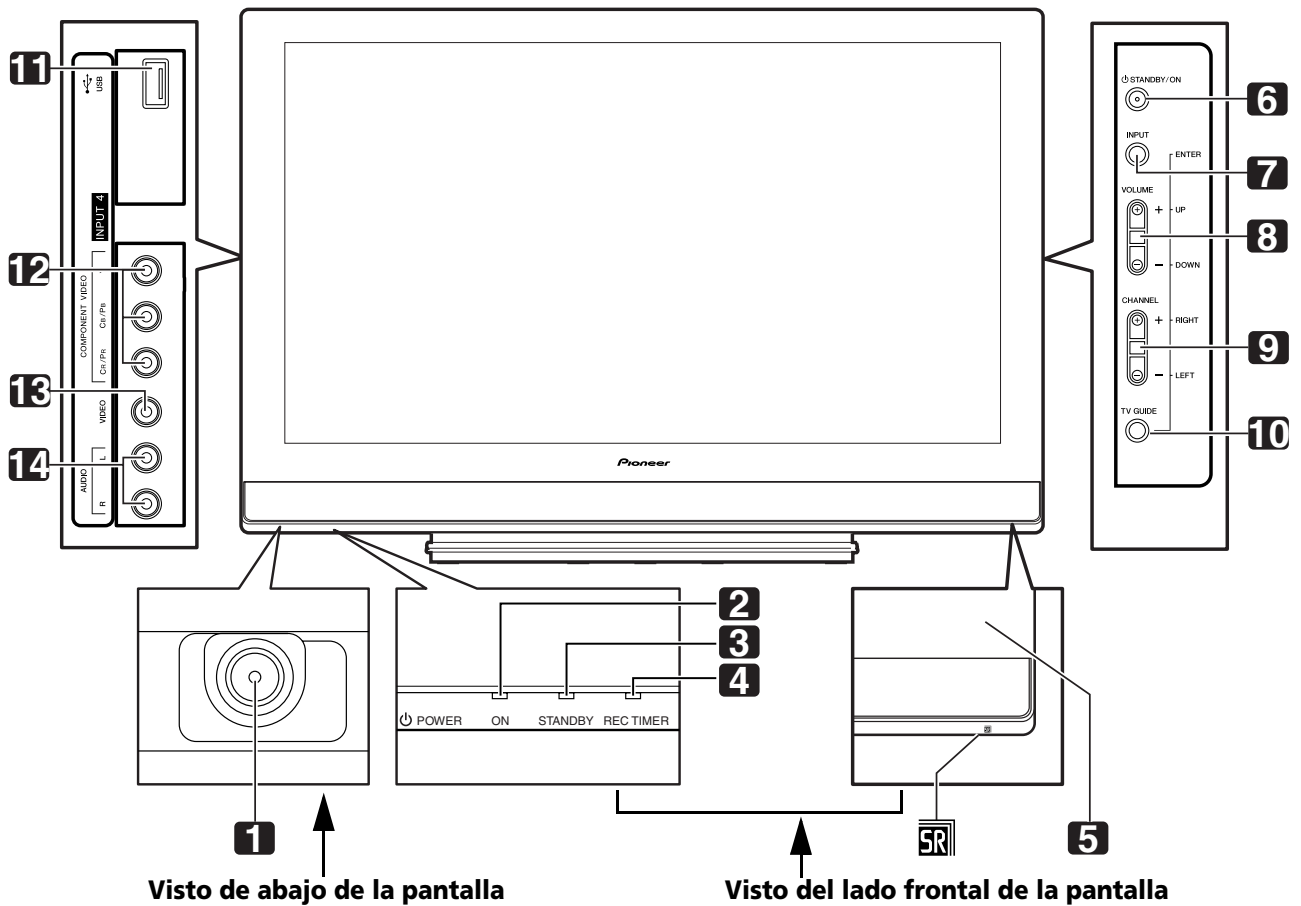

Visto de abajo de la pantalla

Visto del lado frontal de la pantalla

- 1 Botón **POWER**
(Consulte la página 32.)
- 2 Indicador **POWER ON**
(Consulte la página 32.)
- 3 Indicador **STANDBY**
(Consulte la página 32.)
- 4 Indicador **REC TIMER**
- 5 Sensor del mando a distancia

(Vista lateral)

- 6 Botón **STANDBY/ON**
- 7 Botón **INPUT** (Botón **ENTER***)
- 8 Botones **VOLUME UP/DOWN** (Botones **UP/DOWN***)
- 9 Botones **CHANNEL UP/DOWN** (Botones **LEFT/RIGHT***)
- 10 Botón **TV GUIDE***
- 11 Puerto **USB**
- 12 Terminales **INPUT 4** (**COMPONENT VIDEO**: Y, Cb/Pb, Cr/Pr)
- 13 Terminal **INPUT 4** (**VIDEO**)
- 14 Terminales **INPUT 4** (**AUDIO**)

Los botones con asteriscos (*) pueden operar el sistema TV Guide On Screen™.

Vista trasera

(PDP-6072HD/PDP-6071HD/PDP-6070HD)

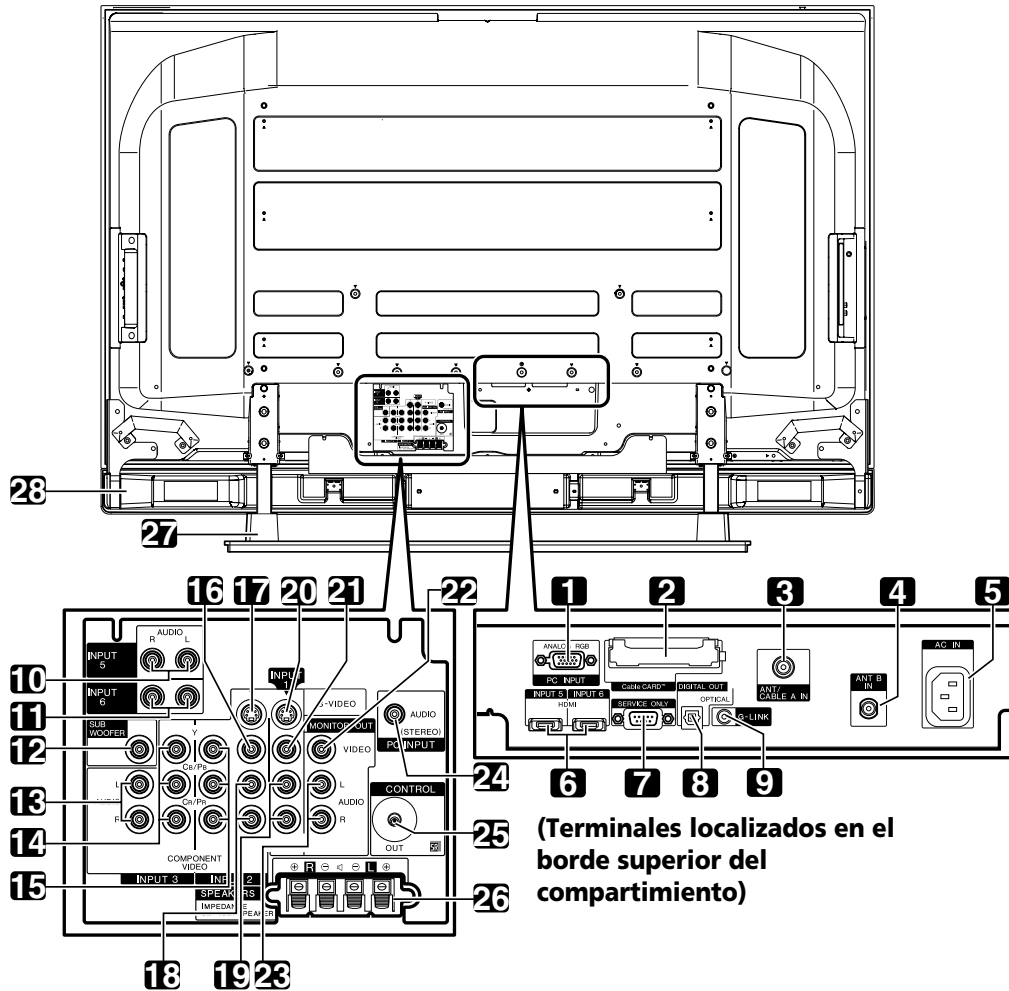

(Terminales localizados en el borde superior del compartimento)

- | | | | |
|----|--|----|---|
| 1 | Terminal PC INPUT (ANALOG RGB) | 18 | Terminales INPUT 2 (AUDIO) |
| 2 | Ranura CableCARD™ | 19 | Terminales INPUT 1 (AUDIO) |
| 3 | Terminal ANT/CABLE A IN | 20 | Terminal INPUT 1 (S-VIDEO) |
| 4 | Terminal ANT B IN | 21 | Terminal INPUT 1 (VIDEO) |
| 5 | Terminal AC IN | 22 | Terminal MONITOR OUT (VIDEO) |
| 6 | Terminales HDMI (INPUT 5/INPUT 6) | 23 | Terminales MONITOR OUT (AUDIO) |
| 7 | Terminal RS-232C (se usa para la configuración de fábrica) | 24 | Terminal PC INPUT (AUDIO) |
| 8 | Terminal DIGITAL OUT (OPTICAL) | 25 | Terminal CONTROL OUT |
| 9 | Terminal G-LINK | 26 | Terminales SPEAKER (R (canal derecho)/L (canal izquierdo)) |
| 10 | Terminales INPUT 5 (AUDIO) | 27 | Soporte: PDK-TS15 para el modelo PDP-6072HD
PDK-TS15U para los modelos PDP-6071HD/PDP-6070HD |
| 11 | Terminales INPUT 6 (AUDIO) | 28 | Altavoz: PDP-S41
Para los detalles, consulte el manual de instrucciones que acompaña el soporte o altavoz. |
| 12 | Terminal SUB WOOFER | | |
| 13 | Terminales INPUT 3 (AUDIO) | | |
| 14 | Terminales INPUT 3 (COMPONENT VIDEO: Y, CB/PB, CR/PR) | | |
| 15 | Terminales INPUT 2 (COMPONENT VIDEO: Y, CB/PB, CR/PR) | | |
| 16 | Terminal INPUT 2 (VIDEO) | | |
| 17 | Terminal INPUT 2 (S-VIDEO) | | |

Vista trasera
(PDP-5072HD/PDP-5071HD/PDP-5070HD)

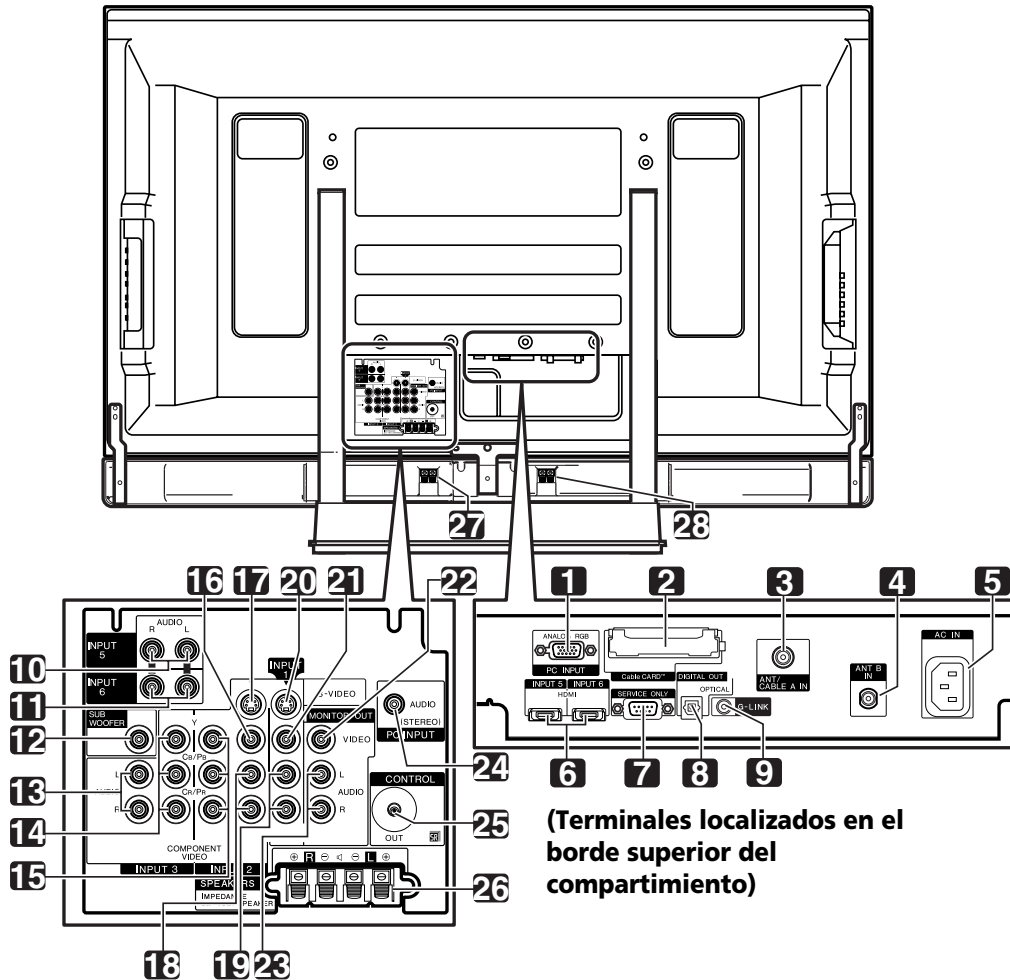

(Terminales localizados en el borde superior del compartimiento)

- | | |
|--|--|
| <ul style="list-style-type: none"> 1 Terminal PC INPUT (ANALOG RGB) 2 Ranura CableCARD™ 3 Terminal ANT/CABLE A IN 4 Terminal ANT B IN 5 Terminal AC IN 6 Terminales HDMI (INPUT 5/INPUT 6) 7 Terminal RS-232C (se usa para la configuración de fábrica) 8 Terminal DIGITAL OUT (OPTICAL) 9 Terminal G-LINK 10 Terminales INPUT 5 (AUDIO) 11 Terminales INPUT 6 (AUDIO) 12 Terminal SUB WOOFER 13 Terminales INPUT 3 (AUDIO) 14 Terminales INPUT 3 (COMPONENT VIDEO: Y, CB/PB, CR/PR) | <ul style="list-style-type: none"> 15 Terminales INPUT 2 (COMPONENT VIDEO: Y, CB/PB, CR/PR) 16 Terminal INPUT 2 (VIDEO) 17 Terminal INPUT 2 (S-VIDEO) 18 Terminales INPUT 2 (AUDIO) 19 Terminales INPUT 1 (AUDIO) 20 Terminal INPUT 1 (S-VIDEO) 21 Terminal INPUT 1 (VIDEO) 22 Terminal MONITOR OUT (VIDEO) 23 Terminales MONITOR OUT (AUDIO) 24 Terminal PC INPUT (AUDIO) 25 Terminal CONTROL OUT 26 Terminales SPEAKER (R (canal derecho)/L (canal izquierdo)) 27 Terminal SPEAKER (R) (Lado del altavoz) 28 Terminal SPEAKER (L) (Lado del altavoz) |
|--|--|

Vista trasera

(PDP-4272HD/PDP-4271HD/PDP-4270HD)

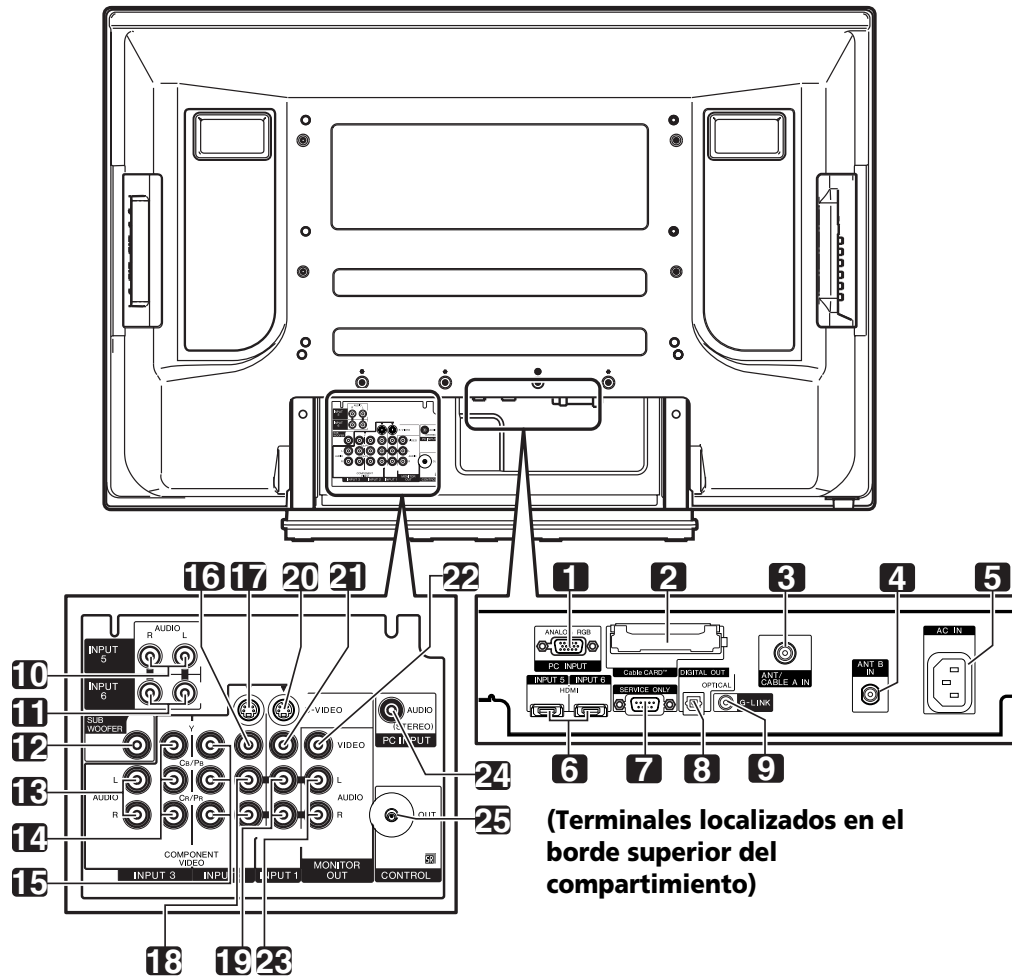

(Terminales localizados en el borde superior del compartimiento)

- 1 Terminal PC INPUT (ANALOG RGB)
- 2 Ranura CableCARD™
- 3 Terminal ANT/CABLE A IN
- 4 Terminal ANT B IN
- 5 Terminal AC IN
- 6 Terminales HDMI (INPUT 5/INPUT 6)
- 7 Terminal RS-232C (se usa para la configuración de fábrica)
- 8 Terminal DIGITAL OUT (OPTICAL)
- 9 Terminal G-LINK
- 10 Terminales INPUT 5 (AUDIO)
- 11 Terminales INPUT 6 (AUDIO)
- 12 Terminal SUB WOOFER
- 13 Terminales INPUT 3 (AUDIO)
- 14 Terminales INPUT 3 (COMPONENT VIDEO: Y, Cb/Pb, Cr/Pr)
- 15 Terminales INPUT 2 (COMPONENT VIDEO: Y, Cb/Pb, Cr/Pr)
- 16 Terminal INPUT 2 (VIDEO)
- 17 Terminal INPUT 2 (S-VIDEO)
- 18 Terminales INPUT 2 (AUDIO)
- 19 Terminales INPUT 1 (AUDIO)
- 20 Terminal INPUT 1 (S-VIDEO)
- 21 Terminal INPUT 1 (VIDEO)
- 22 Terminal MONITOR OUT (VIDEO)
- 23 Terminales MONITOR OUT (AUDIO)
- 24 Terminal PC INPUT (AUDIO)
- 25 Terminal CONTROL OUT

Mando a distancia

En esta sección se describen las funciones de los botones que se encuentran disponibles cuando el interruptor de modo ha sido ajustado a TV. Para los botones para controlar otros equipos, consulte "Utilización del mando a distancia para controlar otros dispositivos" a partir de la página 87.

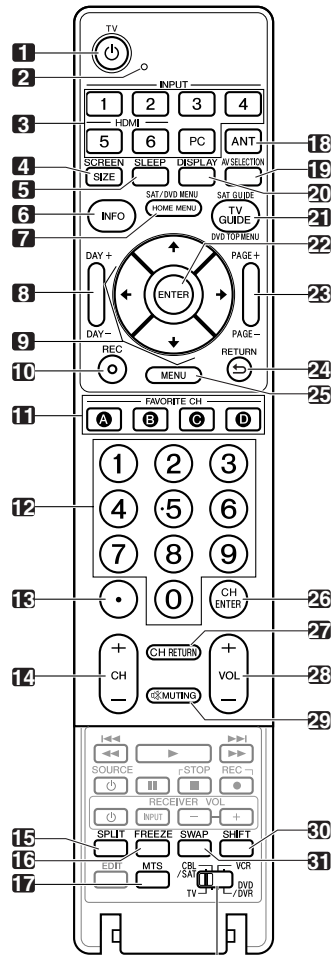

Interruptor de modo (con "TV" seleccionado)

Mando a distancia simplificado (solamente para PDP-6071HD/PDP-5071HD/PDP-4271HD)

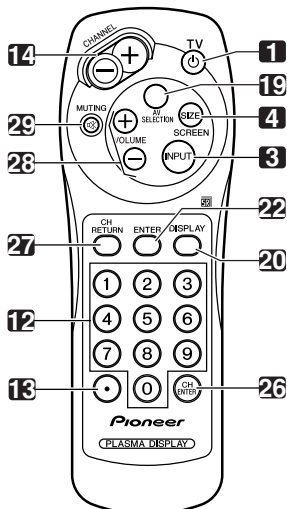

- 1 **TV** : Enciende el sistema de pantalla de plasma o colócalo en el modo de espera.
- 2 **LED** de confirmación de transmisión
- 3 **INPUT**: Selecciona una fuente de entrada del sistema de pantalla de plasma. (INPUT 1, INPUT 2, INPUT 3, INPUT 4, INPUT 5, INPUT 6 y PC) (Con el mando a distancia simplificado, **INPUT** cambia entre ANT-A, ANT-B, INPUT 1, INPUT 2, INPUT 3, INPUT 4, INPUT 5, INPUT 6 y PC.)
- 4 **SCREEN SIZE**: Selecciona el tamaño de la pantalla.
- 5 **SLEEP**: Configura el temporizador de apagado.
- 6 **INFO**: Visualiza un rótulo de canal cuando se está viendo un programa de TV.
Cuando el sistema TV Guide On Screen™ está funcionando, visualiza la información sobre el canal realizado actualmente (si disponible).
- 7 **HOME MENU**: Visualiza la pantalla de menú principal.
- 8 **DAY +/-**: Salta al día siguiente o anterior de la lista de programas en el servicio del lista de TV Guide On Screen™.
- 9 **↑/↓/←/→**: Selecciona un ítem deseado en la pantalla de menú.
- 10 **REC**: Cuando esté utilizando el sistema TV Guide On Screen™, inicia la grabación con una videograbadora conectada.
- 11 **FAVORITE CH (A, B, C, D)**: Selecciona cualquiera de los cuatro canales preajustados. Consulte la página 49 para los detalles sobre cómo configurar FAVORITE CH.
Mientras ve televisión, puede alternar entre los canales ajustados pulsando **A, B, C y D**.
- 12 **0 - 9**: Selecciona un canal.
- 13 **• (punto)**: Introduce un punto.
- 14 **CH +/-**: Selecciona un canal.
- 15 **SPLIT**: Cambia el modo de pantalla entre 2 pantallas, imagen-en-imagen, y pantalla simple.
- 16 **FREEZE**: Congela un fotograma de una imagen en movimiento. Pulse de nuevo para cancelar la función.
- 17 **MTS**: Selecciona MTS/SAP o el idioma dependiendo del programa que se esté viendo.
- 18 **ANT**: Selecciona la antena (A, B). Consulte la página 29 para los detalles.
- 19 **AV SELECTION**: Selecciona las configuraciones de audio y vídeo. (Modo AV: ESTÁNDAR, DINÁMICO, PELÍCULA, JUEGO, USUARIO. Modo PC: ESTÁNDAR, USUARIO.)
- 20 **DISPLAY**: Visualiza la información de canal.
- 21 **TV GUIDE**: Visualiza el sistema TV Guide On Screen™.
- 22 **ENTER**: Ejecuta un comando.
- 23 **PAGE +/-** (para el sistema TV Guide On Screen™): Desplaza verticalmente la pantalla de lista de programas.
- 24 **RETURN**: Vuelve a la pantalla del menú anterior.
- 25 **MENU**: Visualiza un menú de panel en el sistema TV Guide On Screen™.
- 26 **CH ENTER**: Ejecuta un número de canal.
- 27 **CH RETURN**: Vuelve al canal anterior. Se desactiva este botón mientras se visualiza el sistema TV Guide On Screen™.
- 28 **VOL +/-**: Ajusta el volumen.
- 29 **MUTING**: Silencia el sonido.
- 30 **SHIFT**: Desplaza la ubicación de la pantalla pequeña en el modo de imagen-en-imagen.
- 31 **SWAP**: Intercambia entre dos pantallas en el modo de 2 pantallas o de imagen-en-imagen.

Botones de mando a distancia luminosos (solamente unidad principal)

Todos los botones en el mando a distancia principal son luminosos y acumulan luz. Esto permite el acceso rápido a la función deseada cuando se realizan operaciones en lugares oscuros.

NOTA

- Cuando utilice el mando a distancia, apúntelo a la pantalla de plasma.
- Consulte las páginas 81 a 90 para la operación de los botones no listados en esta página.

Instalación de la Pantalla de Plasma

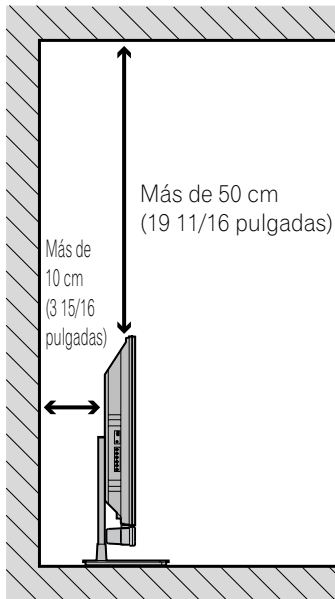

Ubicación

- Evite la luz directa del sol. Mantenga la ventilación adecuada.
- Como la pantalla de plasma es pesada, asegúrese de pedir la ayuda a otra persona al trasladar la pantalla.

NOTA

- Permita un espacio suficiente alrededor de las partes superior y trasera al instalar, para asegurar la ventilación alrededor de la parte trasera.

Traslado de la Pantalla de Plasma

(PDP-6072HD/PDP-6071HD/PDP-6070HD)

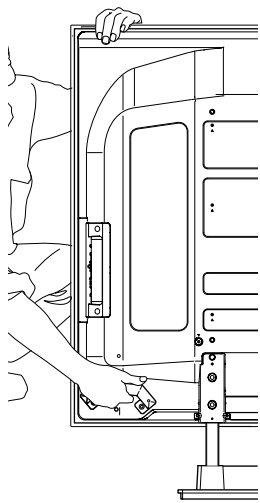

Soporte: PDK-TS15 para el modelo PDP-6072HD
PDK-TS15U para los modelos PDP-6071HD/
PDP-6070HD

Altavoz: PDP-S41

Para los detalles, consulte el manual de instrucciones que acompaña el soporte o altavoz.

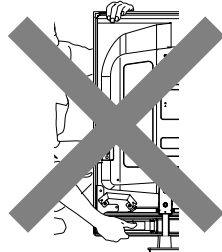

NOTA

- No sostenga por el altavoz.
- Cuando traslade la pantalla de plasma, asegúrese de sacar el altavoz primero. No sostenga por los accesorios de montaje del altavoz.

(PDP-5072HD/PDP-5071HD/PDP-5070HD)

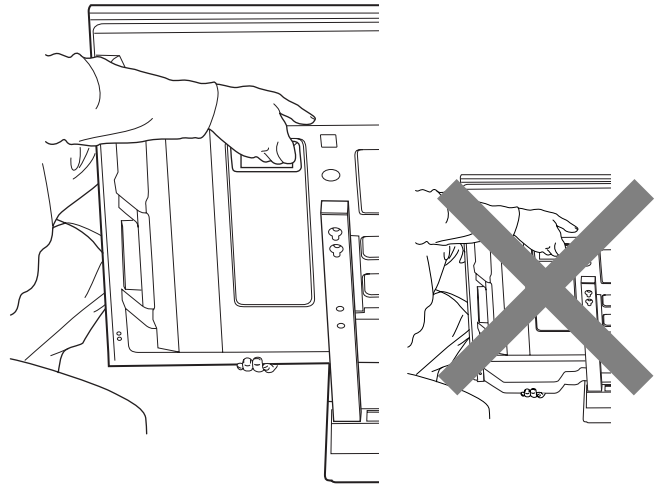

NOTA

- No sostenga por el altavoz.
- Cuando traslade la pantalla de plasma, asegúrese de sacar el altavoz primero. No sostenga por los accesorios de montaje del altavoz.

(PDP-4272HD/PDP-4271HD/PDP-4270HD)

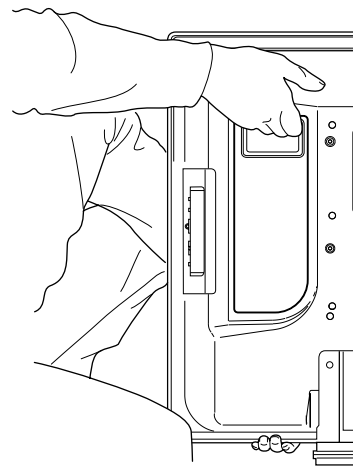

PRECAUCIÓN

Cuando instale en una estantería, etc., sostenga la pantalla de plasma.

Preparación

Instalación del altavoz PIONEER (PDP-5072HD/PDP-5071HD/PDP-5070HD)

PRECAUCIÓN

- Si desea trasladar la pantalla de plasma, asegúrese de sacar el altavoz primero. Además, no traslade la pantalla sosteniendo los accesorios de montaje. Esto puede causar lesiones personales o daños del producto.

Acerca del altavoz

- Para evitar daños al sistema de altavoz resultante de una sobrecarga de entrada, observe las siguientes precauciones:
 - No utilice el altavoz con cualquier cosa que no sea la pantalla de plasma. Hacer esto puede resultar en daños o incendio.
 - Asegúrese de apagar los dispositivos conectados y de desenchufar el cable de alimentación de la toma de corriente antes de cambiar cualquier conexión o instalación.
 - Cuando utilice una función de control de tono para realzar grandemente los sonidos agudos, no utilice un volumen excesivo del amplificador.
- Manipule el altavoz con suficiente cuidado, ya que la rejilla y la caja pueden dañarse o romperse cuando se sujetan a fuertes impactos externos.
- Colocar un monitor CRT cerca del altavoz puede causar interferencia o distorsión de los colores. Si esto ocurre, aleje el monitor del altavoz.

Instalación

- El altavoz es ancho, y puede quedarse inestable cuando instalado por sólo una persona. Esto puede causar lesiones personales o daños del producto. Por lo tanto, por lo menos dos personas deben montar e instalarlo.
- Cuando instale el altavoz, no utilice tornillos diferentes de los suministrados; de lo contrario, el altavoz puede soltarse de la unidad principal y caer.
- Cuando instale el altavoz, apriete los tornillos firmemente.
- Asegúrese de apagar los dispositivos conectados y de desenchufar el cable de alimentación de la toma de corriente antes de cambiar cualquier conexión o instalación.

NOTA

- Antes de instalar el altavoz, asegúrese de el soporte de mesa PIONEER esté instalado en la pantalla de plasma.

PDP-5072HD/PDP-5071HD/PDP-5070HD con el altavoz instalado (con el soporte de mesa PIONEER)

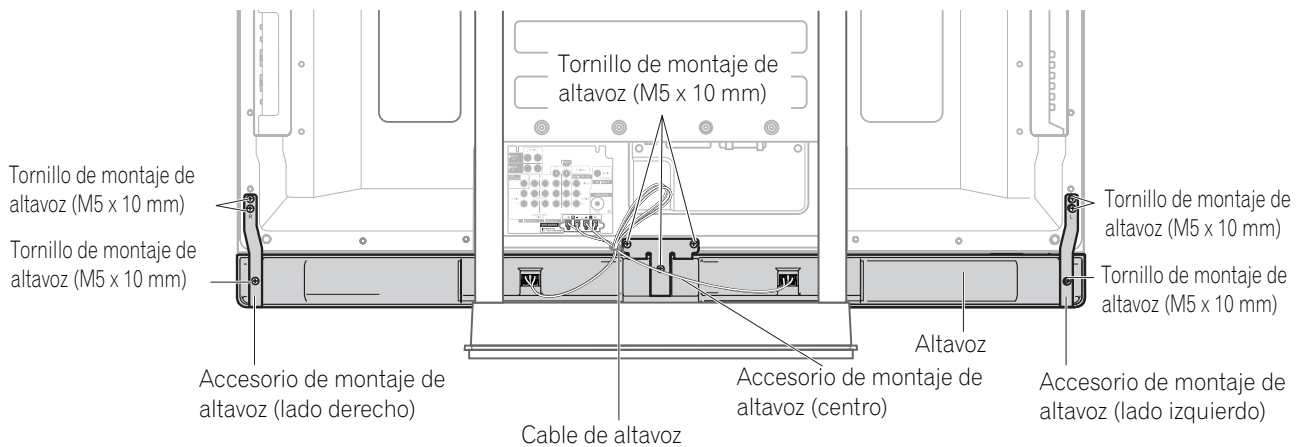

1. Instale los accesorios de montaje de altavoz en la parte trasera de la pantalla de plasma.

- Instale los accesorios para los lados derecho e izquierdo en las partes inferiores derecha e izquierda del panel trasero de la pantalla de plasma utilizando los tornillos suministrados.

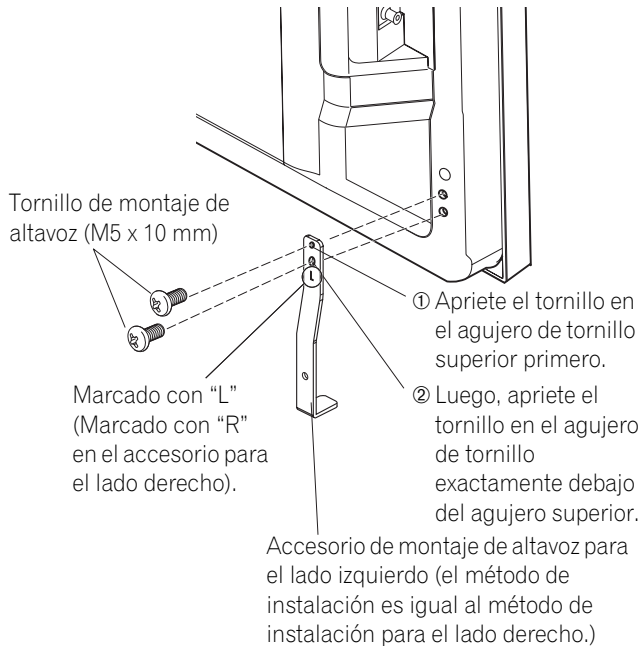

2. Instale el accesorio central en el centro inferior del panel trasero de la pantalla de plasma.

- Instale el accesorio central en el centro inferior del panel trasero de la pantalla de plasma utilizando los dos tornillos suministrados.

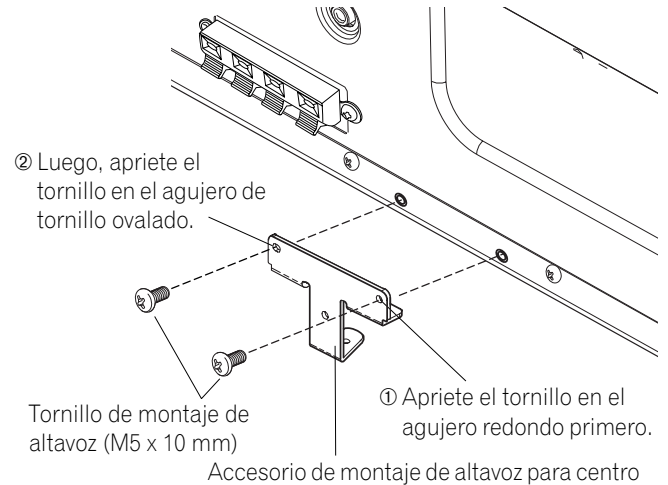

NOTA

- Consulte la página 24 para los procedimientos de montaje del altavoz cuando utilice la unidad de montaje en pared.

3. Ajuste al altavoz en los accesorios de montaje en la dirección correcta.

- Asegúrese de no montar el altavoz al revés.

PRECAUCIÓN

- Para evitar cualquier daño al altavoz y/o soporte de mesa debido a impactos entre los mismos, ajuste el altavoz en los accesorios de montaje teniendo en cuenta sus ubicaciones. Como puede golpear fácilmente el soporte, utilice la hoja protectora en la cual el altavoz estaba envuelto entre el altavoz y el soporte.
- Cuando los accesorios de montaje del altavoz no se ajustan en las ranuras en la parte trasera del altavoz, ajuste el ángulo de inserción.

Para propósitos ilustrativos, el soporte de mesa no se muestra aquí.

Inserte los accesorios de montaje del altavoz en las ranuras en la parte trasera del altavoz.

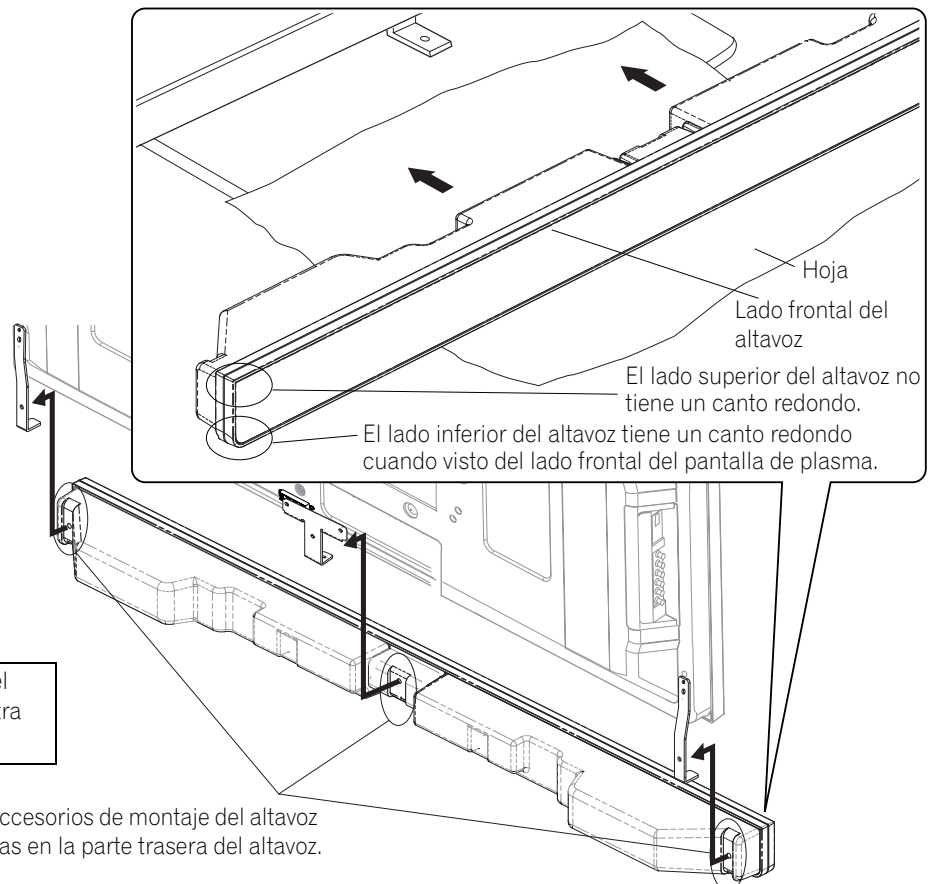

4. Fije los accesorios de montaje del altavoz y el altavoz con los tornillos suministrados.

Fije el altavoz en el centro primero y, a continuación, en ambos lados con los tornillos suministrados.

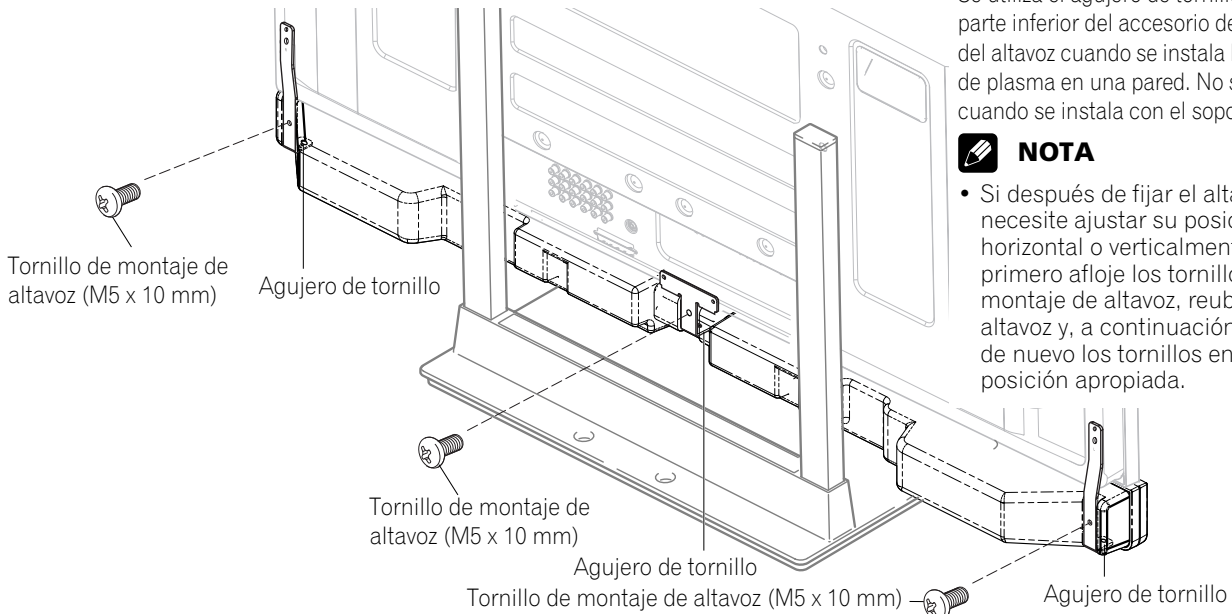

Se utiliza el agujero de tornillo en la parte inferior del accesorio de montaje del altavoz cuando se instala la pantalla de plasma en una pared. No se utiliza cuando se instala cuando se instala con el soporte.

NOTA

- Si después de fijar el altavoz, se necesite ajustar su posición horizontal o verticalmente, primero afloje los tornillos de montaje de altavoz, reubique el altavoz y, a continuación, apriete de nuevo los tornillos en la posición apropiada.

5. Conecte los cables de altavoz suministrados a la parte trasera de la pantalla de plasma.

Conecte los cables correctamente con respecto a la polaridad de la pantalla de plasma y de los terminales de altavoz, o sea, el cable ⊕ a los terminales ⊕ y el cable ⊖ a los terminales ⊖. Para hacer esto, conecte el cable con la línea gris a los terminales ⊕ y el cable blanco a los terminales ⊖.

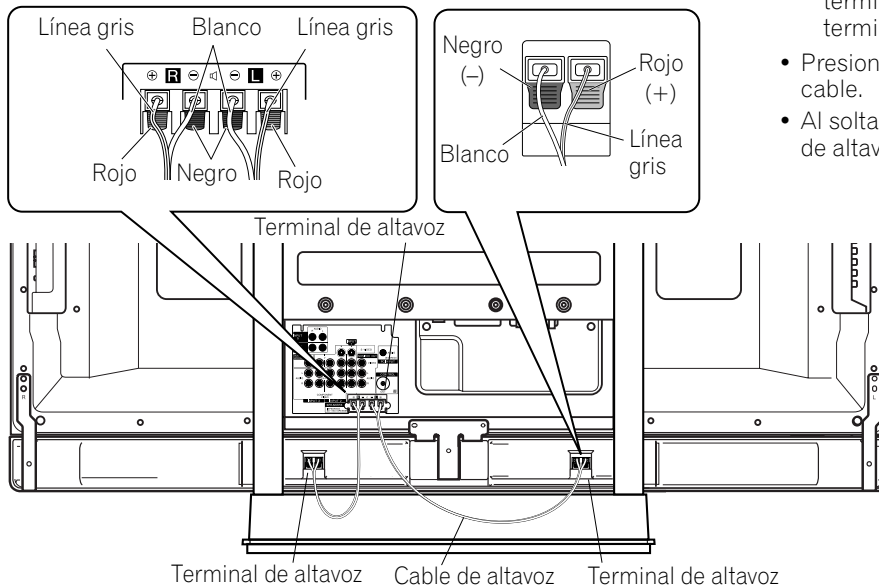

6. Conecte el otro extremo de los cables de altavoz al altavoz.

Conecte los cables correctamente con respecto a la polaridad de la pantalla de plasma y de los terminales de altavoz, o sea, el cable ⊕ a los terminales ⊕ y el cable ⊖ a los terminales ⊖. Para hacer esto, conecte el cable con la línea gris a los terminales ⊕ y el cable blanco a los terminales ⊖.

- Presione la palanca e inserte el extremo del cable.
- Al soltar la palanca, la misma sujeta el cable de altavoz.

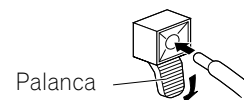

NOTA

- Si inserta el cable de altavoz demasiado de modo que el aislamiento toque el terminal de altavoz, puede que no obtenga ningún sonido.
- Compruebe que los extremos de los cables de altavoz estén conectados firmemente a los terminales, tirando de los cables ligeramente después de hacer las conexiones. Conexiones flojas pueden interrumpir el sonido o producir ruido.

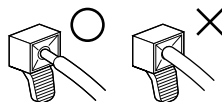

- Si hay un cortocircuito en los cables + y - causado por un hilo expuesto, puede que se aplique una carga excesiva a la pantalla de plasma, resultando en la interrupción de la operación o fallo de funcionamiento.
- Conexiones incorrectas de los cables de altavoz a los lados derecho o izquierdo de los terminales de la pantalla de plasma con respecto a la polaridad puede resultar en efectos de sonido estéreo insuficientes, produciendo sonidos de bajos de calidad inferior o una imagen sonora inestable.

Cuando utilice la unidad de montaje en pared:

Primero instale la pantalla de plasma en la pared solamente con los accesorios de montaje del altavoz y el cable de altavoz instalado en la pantalla y, a continuación, instale el altavoz.

1. Conecte los cables de altavoz suministrados a la parte trasera de la pantalla de plasma.**2. Coloque la pantalla de plasma en los accesorios de montaje de la unidad de montaje en pared.**

Para los detalles, consulte el manual de instrucciones suministrado con la unidad de montaje en pared.

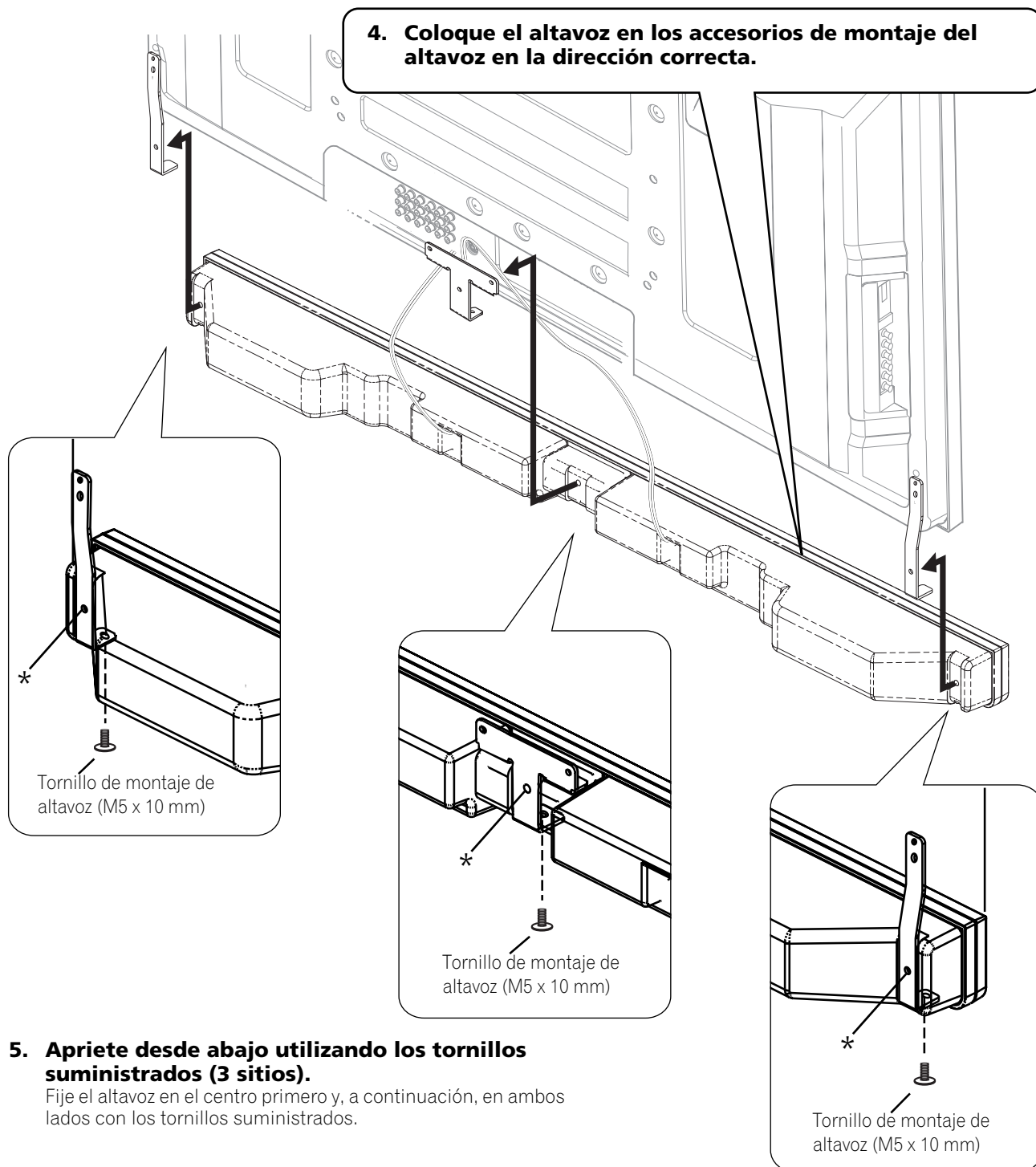
3. Conecte el otro extremo de los cables de altavoz al altavoz.**4. Coloque el altavoz en los accesorios de montaje del altavoz en la dirección correcta.****5. Apriete desde abajo utilizando los tornillos suministrados (3 sitios).**

Fije el altavoz en el centro primero y, a continuación, en ambos lados con los tornillos suministrados.

PRECAUCIÓN

- Tenga cuidado en no lesionarse con los accesorios de montaje del altavoz durante la instalación o conexión de los cables.

No se utiliza el agujero de tornillo en la parte inferior del accesorio de montaje del altavoz (indicada con un asterisco) cuando se instala la pantalla de plasma en una pared.

Prevención de caída de la pantalla de plasma

Tras la instalación, asegúrese de tener especial cuidado para asegurar que la pantalla de plasma no caiga.

Estabilización en una mesa o piso

Establezca la pantalla de plasma como se muestra en el diagrama utilizando tornillos que están disponibles en el comercio.

NOTA

Para estabilizar la pantalla de plasma en una mesa o en el piso, utilice tornillos con un diámetro nominal de 6 mm (1/4 pulgada) y con por lo menos 20 mm (13/16 pulgada) de largo.

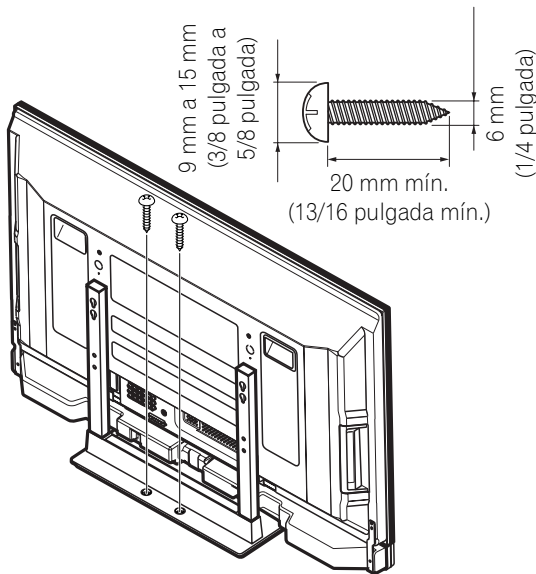

PRECAUCIÓN

Siempre se debe utilizar una mesa o un área del piso con resistencia adecuada para soportar la pantalla de plasma. Dejar de hacer esto podría resultar en lesiones personales y daños físicos.

Al instalar la pantalla de plasma, tome las medidas de seguridad necesarias para evitar que la pantalla caiga o se vuelque en caso de emergencias, como en terremotos o accidentes.

Si no toma estas precauciones, la pantalla de plasma podría caer y causar lesiones.

Los tornillos, ganchos, cadenas, y otros accesorios que se utilice para fijar la pantalla de plasma para prevenir que se vuelque varían de acuerdo con la composición y espesor de la superficie donde se instala la pantalla.

Seleccione los tornillos, ganchos, cadenas y otros accesorios adecuados después de inspeccionar la superficie cuidadosamente para determinar su espesor y composición, y después de consultar un instalador profesional si fuese necesario.

Utilización de una pared para la estabilización

1. **Instale los pernos (ganchos) de prevención de queda en la pantalla de plasma.**
2. **Utilice cuerdas fuertes para estabilizarla apropiada y firmemente en una pared, pilar u otro elemento robusto.**

- Realice este trabajo de la misma manera en los lados izquierdo y derecho.

NOTA

Utilice ganchos, cuerdas y accesorios que se encuentran disponibles en el comercio. Gancho recomendado: Diámetro nominal de 8 mm (3/8 pulgada) y largo de 12 mm a 15 mm (1/2 pulgada a 5/8 pulgada)

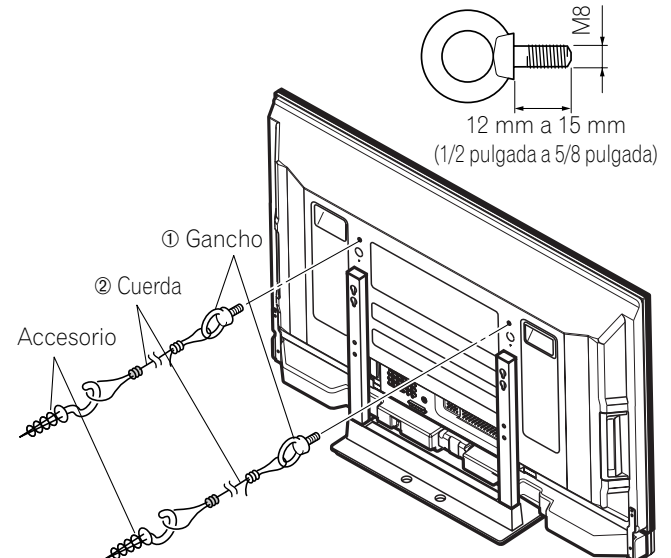

Instalación/extracción del soporte PIONEER

La pantalla de plasma viene con el soporte de mesa PIONEER instalado. También puede instalar la pantalla en una estantería extrayendo el soporte. El método para instalar/extraer el soporte varía dependiendo del producto.

⚠ PRECAUCIÓN

Sólo se puede utilizar este producto con el soporte instalado. La utilización de otros soportes puede causar una inestabilidad, creando el peligro de lesiones.

PDP-5072HD/PDP-5071HD/PDP-5070HD

⚠ PRECAUCIÓN

Una pantalla de plasma de 50 pulgadas pesa aproximadamente 34,1 kg (75,2 lbs.), no tiene profundidad, y es inestable. Por lo tanto, por lo menos dos personas deben montar e instalarla.

Extracción del soporte

Cuando extraiga el soporte antes de instalar el altavoz, comience con el paso 2.

- 1 Extraiga el altavoz suministrado si ya ha sido instalado.
 - Para extraer el altavoz, saque el cableado y los tornillos de la parte trasera del altavoz y, a continuación, extráigalo.

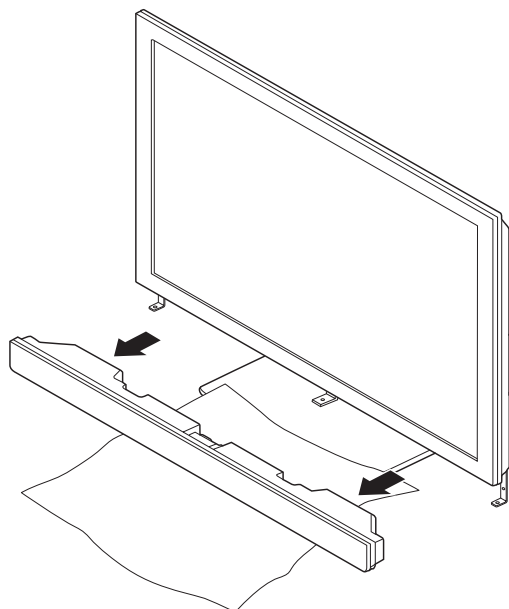

- Utilice la hoja protectora en la cual el altavoz estaba envuelto entre el altavoz y el soporte.
- Asegúrese de sacar los accesorios de montaje del altavoz.

- 2 Con la pantalla de plasma acostada en una superficie plana, afloje y saque los dos pernos de instalación ① utilizando la llave hexagonal suministrada.

- 3 Afloje parcialmente los dos pernos de instalación ② utilizando la llave hexagonal suministrada.

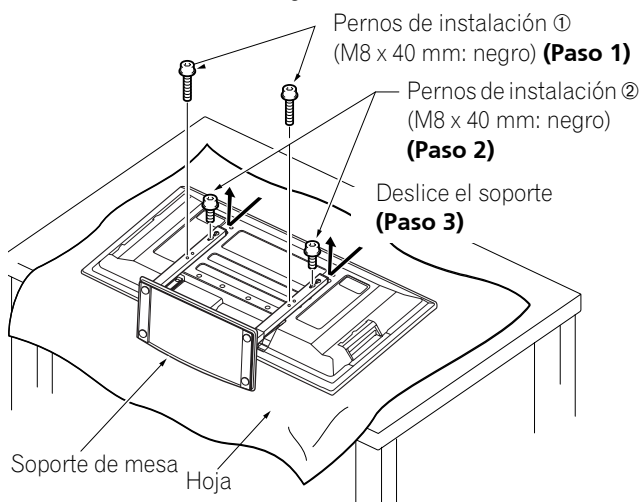

- 4 Mientras sostiene el soporte firmemente, deslice los dos pernos de instalación ② en la dirección indicada por las flechas y sáquelos.

✎ NOTA

- Asegúrese de guardar los pernos de instalación ① y ② extraídos, ya que tendrá que reutilizarlos cuando instale nuevamente el soporte en la pantalla de plasma.
- Coloque una hoja o cubierta protectora para proteger la pantalla contra arañazos o daños.
- Trabaje solamente con la pantalla de plasma acostada en una superficie plana, como en una mesa o superficie similar.
- Cuando acueste la pantalla de plasma, tenga cuidado en no arañar o dañarla.

Reinstalación del soporte

Cuando se monta la pantalla de plasma sin el altavoz suministrado, comience con el paso 2.

- 1 Extraiga el altavoz suministrado cuando vaya a montar la pantalla de plasma en una pared, con el altavoz instalado.
 - Para extraer el altavoz, saque el cableado para el altavoz en la parte trasera y los tornillos en la parte inferior del altavoz y, a continuación, extráigalo.

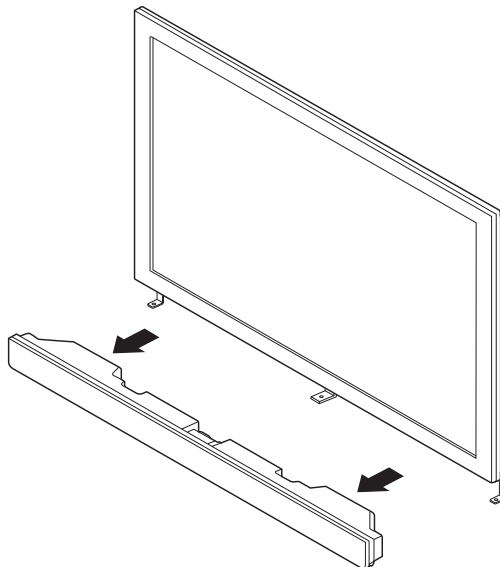

Preparación

- 2** Con la pantalla de plasma acostada en una superficie plana, inserte y fije los dos pernos de instalación ② (M8 x 20 mm: negro) en los agujeros "a" ubicados en el centro del compartimiento de la pantalla de plasma.

- En este punto, apriete estos pernos ② solamente hasta que las roscas no queden más visibles cuando se ve desde el lado (no podrá instalar la pantalla si los pernos están atornillados completamente).

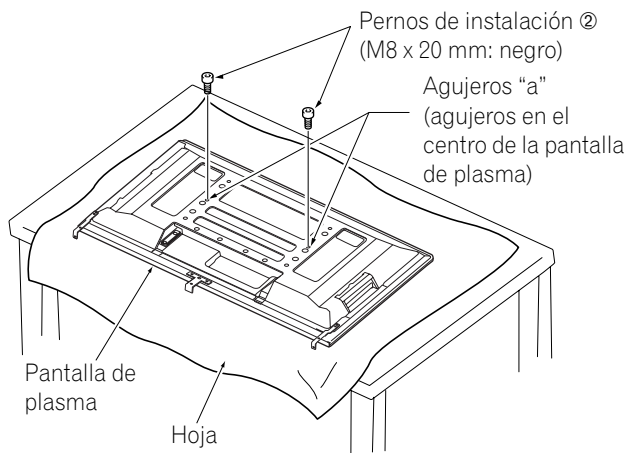
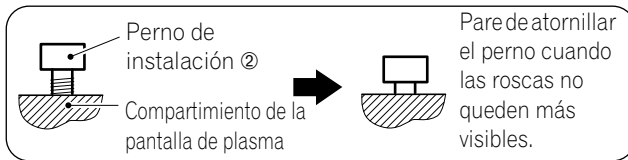

- Asegúrese de sacar los accesorios de montaje del altavoz.

NOTA

- Cuando acueste la pantalla de plasma, tenga cuidado en no arañar o dañarla.

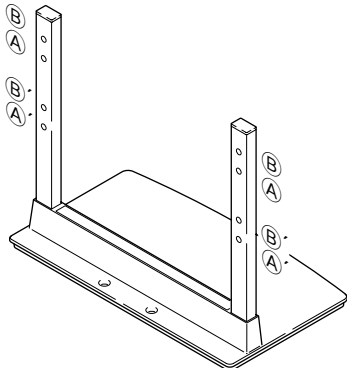

- 3** Como se muestra en la figura de arriba, enganche los agujeros de tubo del soporte (tubo "B") en las cabezas de los tornillos de instalación ② y, a continuación, deslice el soporte hacia arriba en la pantalla de plasma hasta que engrane los pernos de instalación ② (una vez puesto junto con la pantalla, el soporte no deslizará más de 19 mm (3/4 pulgada)).

- 4** Pase los pernos de instalación ① (M8 x 40 mm: negro) a través de los tubos del soporte y apriete los pernos de instalación firmemente utilizando la llave hexagonal suministrada. (Los agujeros deben utilizarse en las combinaciones apropiadas, "B" – "B".)
- 5** Apriete firmemente los pernos de instalación ② utilizando la llave hexagonal suministrada.

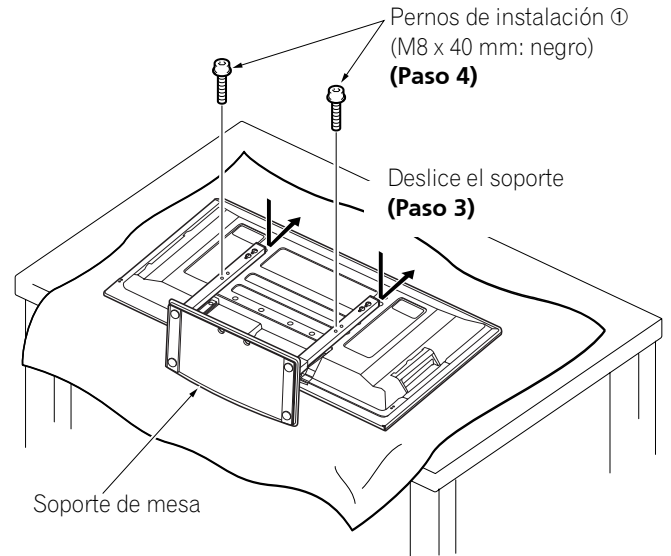

- 6** Vuelva a poner la pantalla de plasma de pie.
- Para la instalación del altavoz, consulte "Instalación del altavoz PIONEER" en la página 20.

NOTA

- Inserte los pernos en los agujeros verticalmente y no apriételos con mucha fuerza.
- Coloque una hoja o cubierta protectora para proteger la pantalla contra arañazos o daños.
- Trabaje solamente con la pantalla de plasma acostada en una superficie plana, como en una mesa o superficie similar.
- Mueva el soporte de modo que los agujeros de tornillo del soporte y las tuercas que conectan la pantalla principal se alineen correctamente.

PDP-4272HD/PDP-4271HD/PDP-4270HD

PRECAUCIÓN

Una pantalla de plasma de 42 pulgadas pesa aproximadamente 29 kg (64 lbs.), no tiene profundidad, y es inestable. Por lo tanto, por lo menos dos personas deben montar e instalarla.

Extracción del soporte

- 1 Afloje y saque los dos pernos de instalación ① utilizando la llave hexagonal suministrada.

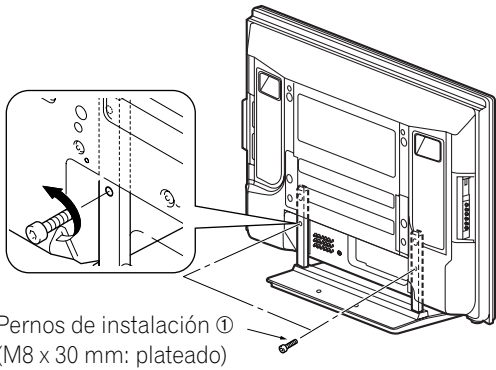

- 2 Afloje y saque los dos pernos de instalación ② utilizando la llave hexagonal suministrada.

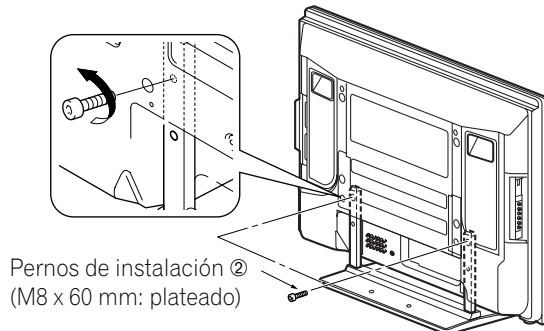

- 3 Extraiga la pantalla de plasma del soporte.

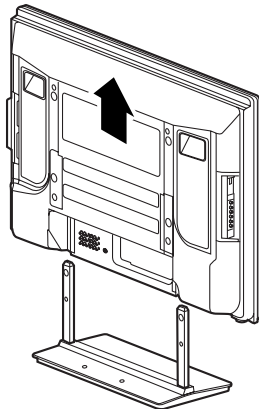

- Asegúrese de guardar los pernos de instalación ① y ② extraídos, ya que tendrá que reutilizarlos cuando instale nuevamente el soporte en la pantalla de plasma.

NOTA

- Asegúrese de instalarla en una ubicación plana y estable.

Reinstalación del soporte

- 1 Ajuste las columnas de apoyo del soporte en la parte inferior de la pantalla de plasma como se indica por las flechas y, a continuación, insértelas lenta y verticalmente.
 - Tenga extremo cuidado en no insertar las columnas de apoyo del soporte en cualquier parte de la pantalla de plasma que no sea una ranura de inserción del soporte. Hacer esto puede dañar el panel de la pantalla de plasma o sus aberturas, o albear el soporte.

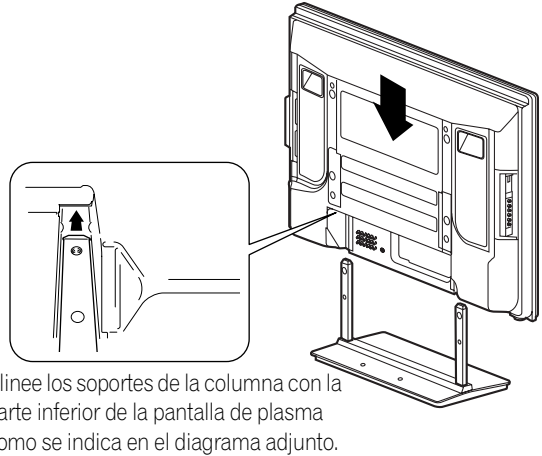

- 2 Instale la pantalla de plasma en los puntos indicados por las flechas, y apriete los pernos de instalación ② firmemente utilizando la llave hexagonal suministrada.

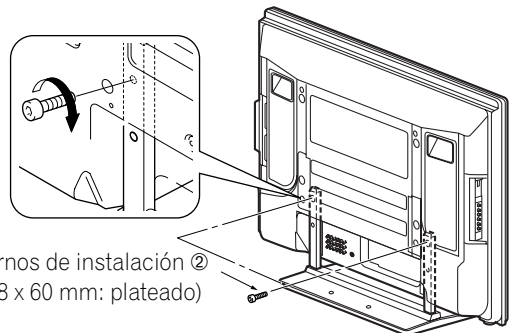

- 3 Apriete firmemente los pernos de instalación ① utilizando la llave hexagonal suministrada.

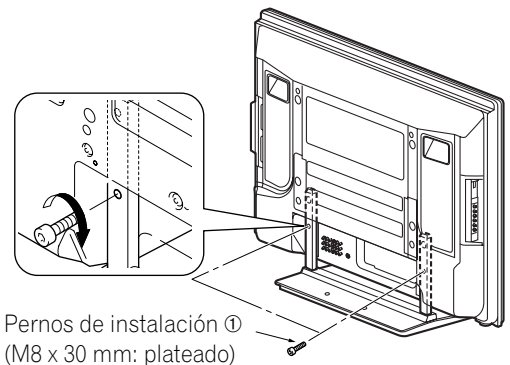
**NOTA**

- Asegúrese de instalarla en una ubicación plana y estable.
- Inserte los tornillos en los agujeros verticalmente y no apriételos con mucha fuerza.

Conexiones de los cables para contemplar canales de TV digitales y/o convencionales

Este sistema está equipado con dos terminales para la entrada de señales de emisión de TV: ANT/CABLE A IN y ANT B IN. El terminal ANT/CABLE A IN acepta señales de emisión de TV tanto digitales como convencionales, mientras el terminal ANT B IN acepta solamente señales de emisión de TV convencionales. Cuando utilice un TV por cable para contemplar canales de TV digitales y/o convencionales, conecte el terminal ANT/CABLE A IN como se muestra. Además, puede conectar una antena al terminal ANT B IN como se muestra. Utilice una antena exterior para disfrutar de imágenes más claras. Si su antena exterior utiliza un cable coaxial de 75 ohmios con un conector tipo-F, enchúfela al terminal de antena en la parte trasera de la pantalla de plasma.

Conexión de antenas VHF/UHF y de un cable

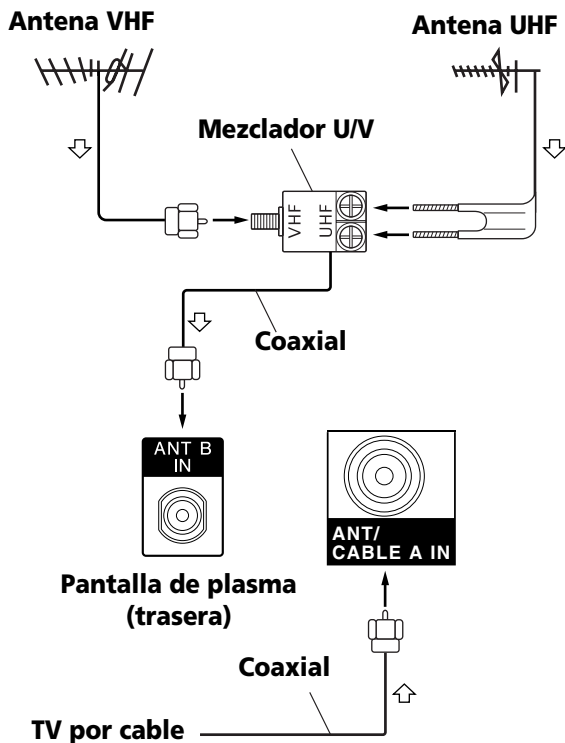

NOTA

- Asegúrese de conectar los cables coaxiales como se muestra arriba. Si no se hace la conexión correctamente, puede que falle la recepción de la señal.
- Para contemplar canales de un TV por cable, asegúrese de conectar el cable al terminal ANT/CABLE A IN.
- Los terminales ANT/CABLE A IN y ANT B IN no deben recibir las mismas señales. Por ejemplo, no conecte un cable de un TV por cable a los terminales ANT/CABLE A IN y ANT B IN al mismo tiempo. Igualmente, no conecte un cable de una antena a los terminales ANT/CABLE A IN y ANT B IN al mismo tiempo.
- Puede que la guía de TV no esté disponible en todas las áreas y no está disponible con sistemas de satélite. Además, con el traslado de muchos proveedores de contenidos a la programación y emisión digital, puede que los datos de la guía de TV no estén disponibles o queden indisponibles.

Colocación de la tarjeta CableCARD™

La pantalla de plasma está equipada con una ranura para la colocación de una tarjeta CableCARD™. Cuando esté contemplando canales de TV digitales y/o de alta definición por cable, la tarjeta le permite utilizar el servicio POD provisto por la compañía de TV por cable; POD es la sigla de Point of Deployment. Este servicio presenta varios tipos de información útil, utilizando texto HTML.

- 1 Compruebe que el terminal ANT/CABLE A IN ha sido conectado con el cable coaxial desde el convertidor de TV por cable.
- 2 Sostenga y presione la orejeta de la tapa de la ranura en la parte trasera de la pantalla de plasma hacia la izquierda, y extraiga la tapa tirando del pestillo de la orejeta del hacia abajo.

(Visto de abajo de la pantalla de plasma)

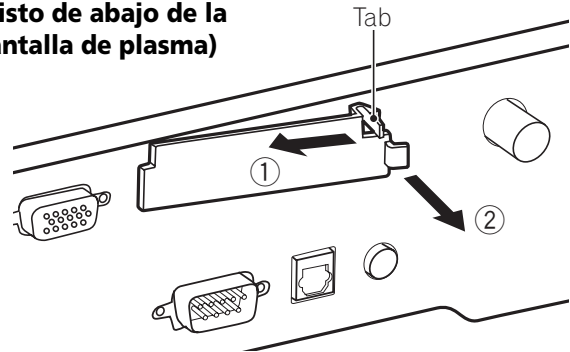

- 3 Coloque la tarjeta CableCARD™ especificada en la ranura Cable CARD hasta donde vaya.

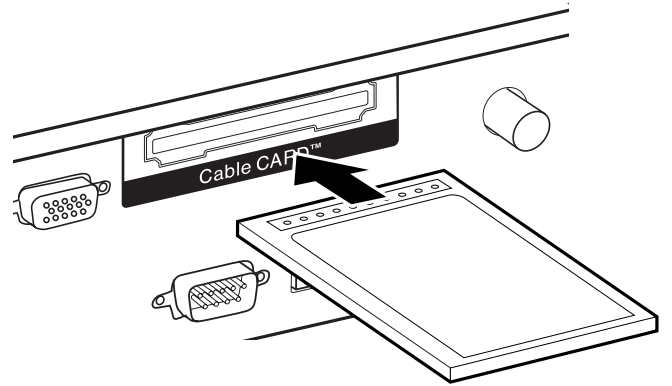

NOTA

- Asegúrese de colocar solamente la tarjeta CableCARD™ especificada.
- No coloque una tarjeta PC.
- Cuando utilice una tarjeta CableCARD™, no necesita ejecutar el preajuste automático de los cables; la tarjeta CableCARD™ genera automáticamente una lista de canales de cable.

Cambio entre antena A y B

Para contemplar emisiones a través de las dos antenas, simplemente pulse **ANT** en el mando a distancia.

- Mientras ve un programa, pulse **ANT** para ver la imagen recibida desde la otra antena.
- Pulsar **ANT** mientras ve en el modo de 2 pantallas (imagen de TV e imagen de vídeo) con TV seleccionado visualizará la imagen de TV de la otra antena.
- Pulsar **ANT** mientras esté viendo en el modo de 2 pantallas con dos imágenes de TV visualizadas no surtirá ningún efecto.

Preparación del mando a distancia

Instalación de las pilas

- 1 Abra la tapa del compartimiento de las pilas.

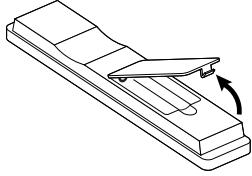

- 2 Instale las dos pilas de tamaño AA mientras inserta sus extremos de polaridad negativa (-) primero.

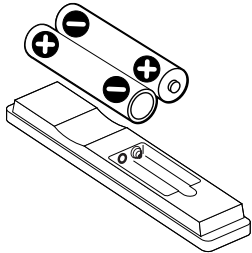

- Las polaridades de las pilas deben corresponder con los indicadores (+) y (-) en el compartimiento de las pilas.

- 3 Cierre la tapa del compartimiento de las pilas.

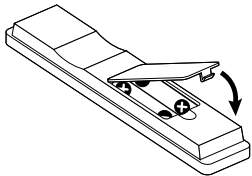

NOTA

Así como para el mando a distancia simplificado, el método de inserción de las pilas es igual, excepto el tipo de pilas (dos pilas de tamaño AAA).

Precauciones relacionadas con las pilas

- El mando a distancia no puede operar el sistema si las pilas están agotadas. Si éste es el caso, reemplace las pilas por nuevas.
- Cuando reemplace las pilas, utilice pilas alcalinas para el mando a distancia principal y pilas de manganeso para el mando a distancia simplificado.
- No mezcle pilas de tipos diferentes. Las pilas de tipos diferentes tienen también características diferentes.
- No mezcle pilas usadas con nuevas. Mezclar pilas usadas con nuevas puede reducir la duración de las pilas nuevas o causar fugas del ácido en las pilas viejas.
- No deje pilas gastas en el mando a distancia; esto causará la fuga del ácido. Si encuentra cualquier fuga de ácido, limpie completamente con un paño.
- Las pilas suministradas con este producto pueden durar menos de lo esperado debido a las condiciones de almacenamiento.
- Si no fuera utilizar el mando a distancia durante un largo período de tiempo, retire las pilas del mando a distancia.

Eliminación de las pilas

Cuando tire las pilas usadas, asegúrese de cumplir con los reglamentos gubernamentales y con las instrucciones de protección del medio ambiente aplicables a su país o área.

Rango de operación permisible del mando a distancia

Opere el mando a distancia (principal y simplificado) apuntándolo al sensor de mando a distancia ubicado en la derecha inferior del panel frontal de la pantalla de plasma. La distancia desde el sensor de mando a distancia debe estar dentro de 7 m (23 pies), y el ángulo relativo al sensor debe estar dentro de 30 grados en la dirección derecha o izquierda.

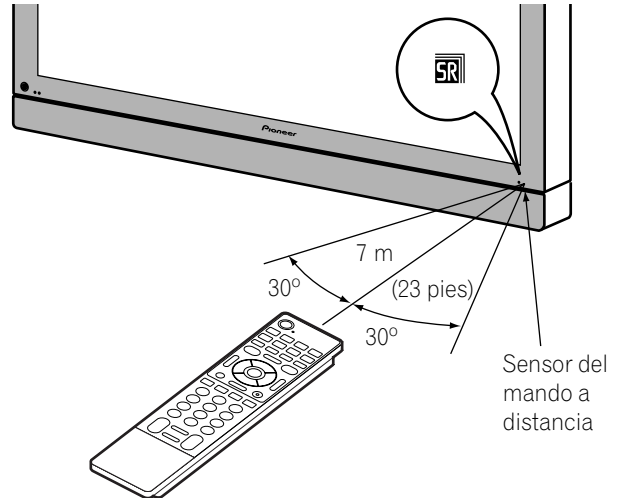

NOTA

- Con el PDP-4272HD/PDP-4271HD/PDP-4270HD, el logotipo SR se encuentra en la derecha inferior del altavoz, pero la ubicación del sensor del mando a distancia es igual que la del PDP-6072HD/PDP-6071HD/PDP-6070HD/PDP-5072HD/PDP-5071HD/PDP-5070HD.

Precauciones relacionadas con el mando a distancia

- No exponga el mando a distancia a impactos, líquidos o alta humedad.
- No ponga el mando a distancia bajo la luz directa del sol; la unidad podría deformarse.
- Puede que el mando a distancia no funcione correctamente si la ventana del sensor del mando a distancia de la pantalla de plasma está bajo la luz directa del sol o bajo una iluminación intensa. En este caso, cambie el ángulo de la iluminación o de la pantalla de plasma, u opere el mando a distancia más cerca de la ventana del sensor de mando a distancia.
- Cuando existe cualquier obstáculo entre el mando a distancia y el sensor de mando a distancia, puede que el mando a distancia no funcione.
- A medida que las pilas se agotan, el mando a distancia puede funcionar dentro de una distancia más corta desde el sensor de mando a distancia. Reemplace las pilas por un juego de pilas nuevas cuando sea necesario.
- La pantalla de plasma emite rayos infrarrojos muy débiles desde su pantalla. Si hay un equipo operado por mando a distancia de rayos infrarrojos, como una videograbadora, en las proximidades, puede que tal equipo no reciba los comandos de su mando a distancia correctamente o mismo no reciba ningún comando. Si esto ocurre, coloque el equipo en un lugar lo más distante posible de la pantalla de plasma.
- Dependiendo del entorno de instalación, los rayos infrarrojos de la pantalla de plasma pueden no permitir que este sistema reciba correctamente los comandos del mando a distancia, o pueden acortar la distancia permisible entre el mando a distancia y el sensor del mando a distancia. La intensidad de los rayos infrarrojos emitidos de la pantalla difiere, dependiendo de las imágenes visualizadas en la pantalla.

Conexión del cable de alimentación

Conecte el cable de alimentación después que haya completado las conexiones de todos los componentes.

Pantalla de plasma (vista trasera)

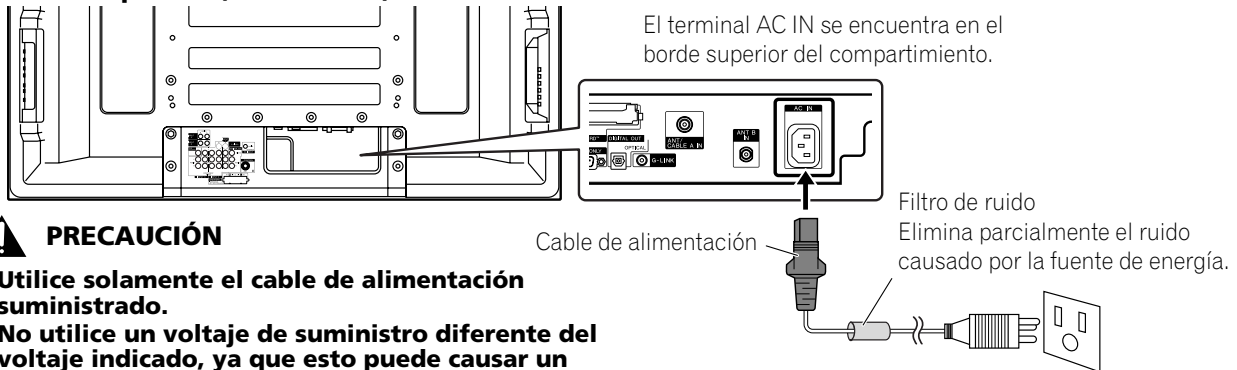

PRECAUCIÓN

- Utilice solamente el cable de alimentación suministrado.
- No utilice un voltaje de suministro diferente del voltaje indicado, ya que esto puede causar un incendio o choque eléctrico.
- Para el sistema de pantalla de plasma, se utiliza un cable de alimentación de tres núcleos con un terminal de puesta a tierra para una protección eficaz. Conecte siempre el cable de alimentación a una toma de corriente para tres patillas y asegúrese de que el cable esté puesto a tierra correctamente.

NOTA

- Apague siempre la alimentación de la pantalla de plasma antes de enchufar o desenchufar los cables de alimentación.
- Desenchufe el cable de alimentación de la toma de corriente cuando no planea utilizar el sistema de pantalla de plasma durante un largo período de tiempo.

Encaminamiento de los cables

Cuando el altavoz está instalado debajo del panel de la pantalla de plasma para PDP-5072HD/PDP-5071HD/PDP-5070HD:

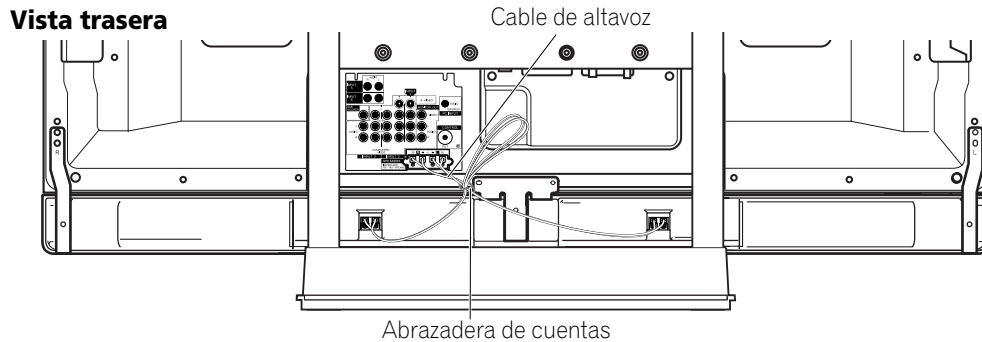

Fijación de las abrazaderas rápidas a la unidad principal

Fije las abrazaderas rápidas utilizando cualesquiera de los 4 agujeros que desee (50 pulgadas: 3 agujeros, 42 pulgadas: 2 agujeros) marcados con a continuación, dependiendo del encaminamiento de los cables.

para PDP-6072HD/PDP-6071HD/PDP-6070HD

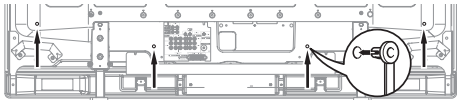

para PDP-5072HD/PDP-5071HD/PDP-5070HD

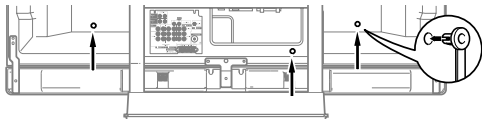

para PDP-4272HD/PDP-4271HD/PDP-4270HD

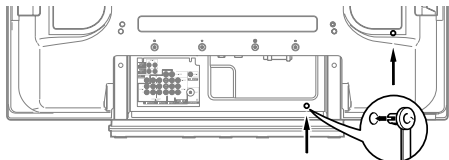

Fijación y extracción de las abrazaderas rápidas

Inserte **[1]** en el agujero apropiado en la parte trasera de la pantalla de plasma, y meta **[2]** en la parte trasera de **[1]** para fijar la abrazadera. Las abrazaderas rápidas están diseñadas para que no se deshagan fácilmente una vez que estén en posición. Por lo tanto, fíjelas cuidadosamente. Utilice alicates para girar la abrazadera 90°, tirándola hacia fuera. La abrazadera puede deteriorarse con el paso del tiempo y estropearse si se retira.

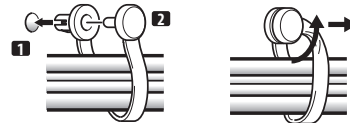

NOTA

- Utilice las abrazaderas de cuentas y las abrazaderas rápidas suministradas como sea necesario.
- Cuando ordene los cables de altavoz, asegúrese de atarlos en un fardo de modo que no queden sujetos a ninguna presión.

Encendido del sistema

(desde el modo de espera)

- 1 Pulse **POWER** en la pantalla de plasma si los indicadores POWER ON y STANDBY están apagados.
 - El indicador STANDBY de la pantalla de plasma se enciende en rojo.
- 2 Compruebe que el indicador STANDBY se encienda en rojo y, a continuación, pulse **TV** o **STANDBY/ON** en la pantalla de plasma para encender el sistema.
 - El indicador POWER ON de la pantalla de plasma se enciende en azul.

Apagado del sistema

(al modo de espera)

- 1 Pulse **TV** o **STANDBY/ON** en el mando a distancia o **STANDBY/ON** en la pantalla de plasma.
 - El sistema entra en el modo de espera y la imagen desaparece de la pantalla.
 - El indicador STANDBY se enciende en rojo.
 - Esto permite que el sistema reciba automáticamente la información de programa de TV digital en el modo de espera.



NOTA

- Si no planea utilizar este sistema durante un largo período de tiempo, desenchufe el cable de alimentación de la toma de corriente.

Indicadores de estado de la pantalla de plasma

La tabla a continuación muestra el estado de operación de la pantalla de plasma. Puede verificar el estado actual del sistema con los indicadores en la pantalla de plasma.

Estado de los indicadores		Estado del sistema
POWER ON	STANDBY	
●	●	El cable de alimentación de la pantalla de plasma ha sido desconectado o el botón POWER de la pantalla de plasma está desactivado.
☀	●	El sistema está encendido.
●	☀	El sistema está en el modo de espera.

Para casos diferentes de los de arriba, consulte "Solución de problemas" en la página 91.



PRECAUCIÓN

- Mientras los indicadores POWER ON y STANDBY están apagados, no se puede colocar el sistema en el modo encendido con la pulsación del botón **TV** o **STANDBY/ON**. Asegúrese de pulsar **POWER** y compruebe que el indicador STANDBY se encienda en rojo.
- El sistema de pantalla de plasma todavía consumirá una pequeña cantidad de energía mientras el cable de alimentación continúe enchufado a la toma de corriente.

Pantalla de plasma (PDP-6072HD/PDP-6071HD/PDP-6070HD)

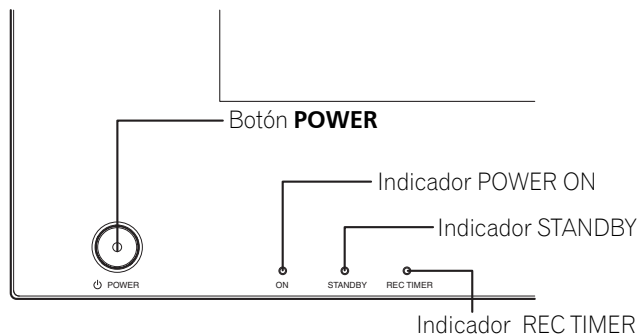

(PDP-5072HD/PDP-5071HD/PDP-5070HD)

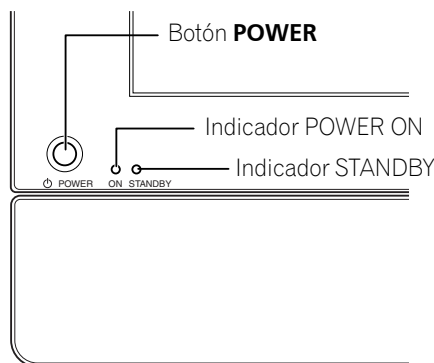

(PDP-4272HD/PDP-4271HD/PDP-4270HD)

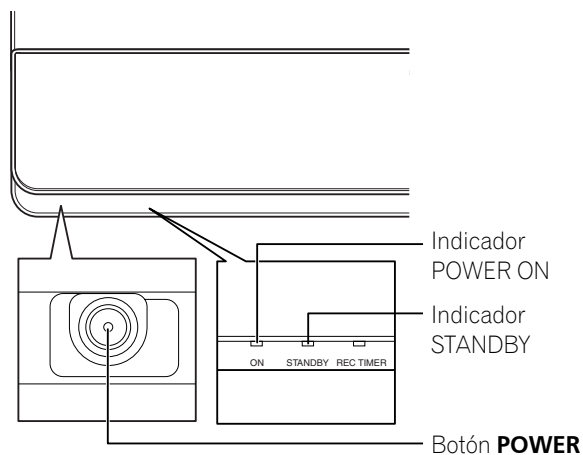

Visto de abajo de la pantalla (lado izquierdo)

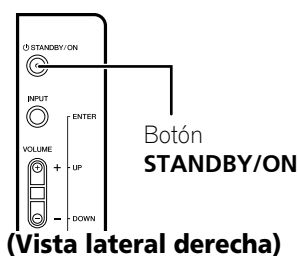

Operaciones básicas

Contemplación de canales de TV

A menos que configure los canales de TV que puede ver bajo las condiciones actuales, no será posible sintonizar esos canales. Para el procedimiento, consulte "Configuración de los canales de TV" en la página 43.

NOTA

- Cuando vea un programa de TV digital, puede que aparezcan mensajes de alerta de emergencia que se desplazan en la parte superior de la pantalla. Estos mensajes se transmiten por las emisoras de TV cuando necesario en situaciones de emergencia.

Selección de la antena

Tras comprobar que el interruptor de modo en el mando a distancia está en "TV", pulse **ANT** en el mando a distancia para seleccionar la antena A o B.

- Haga esta selección dependiendo de las conexiones a los terminales de entrada de antena de la pantalla de plasma (página 29).

Cambio de canales

Para aumentar el número de canal, pulse **CH +** en el mando a distancia. Para disminuir el número de canal, pulse **CH -**.

- El botón **CHANNEL +/-** en la pantalla de plasma funciona de la misma forma que **CH +/-** en el mando a distancia.
- Pulse **CH RETURN** para cambiar el canal sintonizado actualmente al canal sintonizado anteriormente.
- Pulse **CH RETURN** nuevamente para restaurar el canal sintonizado actualmente.

Utilización de 0 - 9 y • (punto) del mando a distancia

Seleccione los canales directamente pulsando los botones **0** a **9**. Para seleccionar canales secundarios, utilice también el botón **• (punto)**.

EJEMPLO

- Para seleccionar el canal 5 (canal de 1 dígito), pulse **5**.
- Para seleccionar el canal 25 (canal de 2 dígitos), pulse **2** y, a continuación, **5**.
- Para seleccionar el canal 125 (canal de 3 dígitos), pulse **1**, **2** y, a continuación, **5**.
- Para seleccionar el canal secundario 10.01, pulse **1**, **0**, **• (punto)**, **0** y, a continuación, **1**.
- Para seleccionar el canal secundario 10.001 (para TV por cable), pulse **1**, **0**, **• (punto)**, **0**, **0** y, a continuación, **1**.

NOTA

- Después de introducir un número de canal o de canal secundario, puede pulsar **CH ENTER** para sintonizar el canal más rápidamente.
- Cada vez que cambia un canal, aparece un rótulo de canal con la información acerca del canal seleccionado actualmente. Para eliminar el rótulo de canal, pulse **INFO**.
- Si no configura el sistema TV Guide On Screen™, puede que el rótulo del canal no visualice ciertos tipos de información del programa.

Pantalla de plasma (vista lateral derecha)

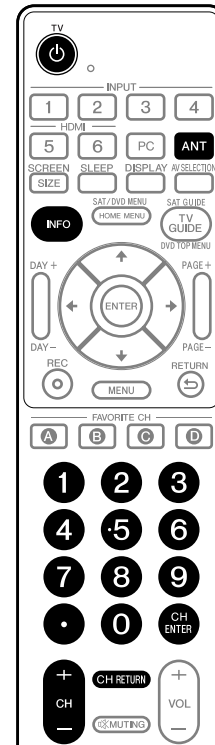
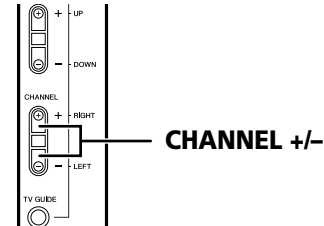

Rótulo de canal

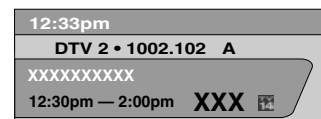

Cambio del volumen y sonido

Para aumentar el volumen, pulse **VOL +** en el mando a distancia. Para disminuir el volumen, pulse **VOL -**.

- El botón **VOLUME +/-** en la pantalla de plasma funciona de la misma forma que **VOL +/-** en el mando a distancia.
- Para silenciar la salida del sonido, pulse **MUTING** "⊗". Aparece en la pantalla. Para cancelar el silenciamiento, pulse **MUTING** de nuevo. Pulsar **VOL +** también cancela el silenciamiento.

Pantalla de plasma (vista lateral derecha)

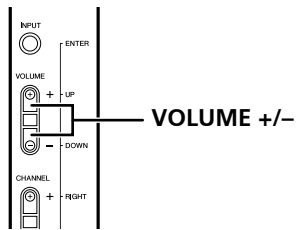

Visualización del ajuste del volumen



Visualización del silenciamiento



Cambio del idioma

Si ha seleccionado un programa de TV digital que provee servicios multi-idioma, puede cambiar entre los idiomas pulsando **MTS** en el mando a distancia.

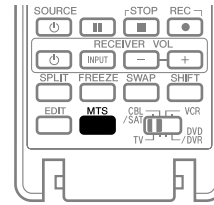

Cada vez que se pulsa **MTS**, el idioma cambia.

NOTA

- Los idiomas cambiables difieren dependiendo de la emisión actual.
- Si el idioma seleccionado a través de la configuración de idioma está disponible cuando se cambia el canal o programa, se oye tal idioma.
- Si está viendo un programa de TV digital sin sonido o información de idioma, aparece "N/A" en la pantalla. Si se selecciona un idioma diferente de inglés, francés y español, se visualiza "Otros".

Operaciones básicas

Configuración del modo MTS/SAP

Cuando vea programas de TV convencionales, puede disfrutar del sonido estéreo y/o programas con audio secundario (SAP), utilizando la función de sonido de televisión multicanal (MTS).

• Emisiones estéreo

Puede disfrutar, por ejemplo, de deportes, de espectáculos y de conciertos en sonido estéreo dinámico.

• Emisiones SAP

Sonido PRINCIPAL: La pista sonora normal del programa (mono o estéreo).

Sonido SAP: Escuche un segundo idioma, un comentario suplementar y otra información. (SAP es sonido monofónico.)

NOTA

- Los canales de TV convencionales en este manual asignan los canales de TV que se reciben a través de las frecuencias VHF/UHF convencionales o canales de TV por cable convencionales.
- Cuando un sonido estéreo está difícil de oír, puede cambiar manualmente al modo MONO para obtener un sonido más claro.
- Una vez que el modo MONO esté seleccionado, el sonido del sistema de la pantalla de plasma permanece monofónico aun cuando el sistema reciba una emisión en estéreo. Si desea escuchar de nuevo el sonido estéreo, debe seleccionar el modo ESTÉREO.
- Seleccionar MTS mientras la fuente de entrada es ENTRADA 1 a 6 o PC no cambia el tipo de sonido. En este caso, el sonido se determina por la fuente de vídeo.

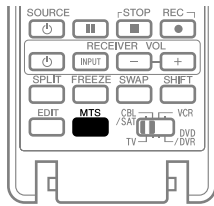

Cada vez que se pulsa **MTS**, MTS cambia como se muestra a continuación.

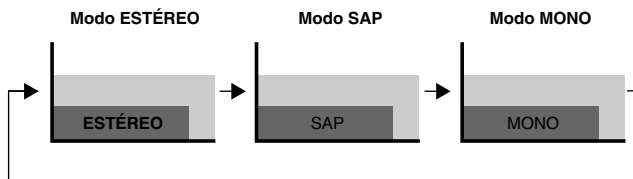

NOTA

- Se desactiva el botón **MTS** mientras se visualiza el sistema TV Guide On Screen™.
- En cada uno de los modos MTS/SAP seleccionado, la visualización cambia dependiendo de las señales de emisión que están siendo recibidas.

Cuando se está recibiendo señales de sonido ESTÉREO

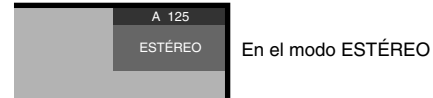

Cuando se está recibiendo señales de sonido MONO + SAP

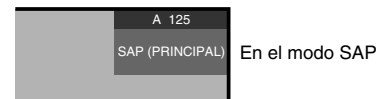

Cuando se está recibiendo señales de sonido ESTÉREO + SAP

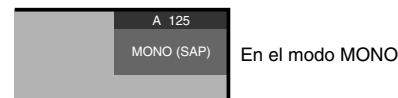

Cuando se está recibiendo señales de sonido MONO

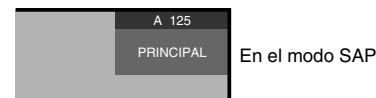

Visualización de un rótulo de canal

Mientras ve un programa de TV, pulsar **INFO** hace que aparezcan los rótulos siguientes. Pulsar **INFO** de nuevo hace que el rótulo desaparezca.

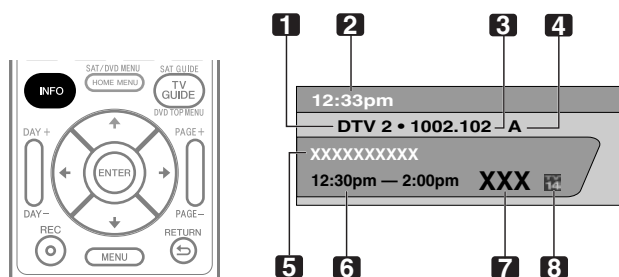

- 1 Nombre de la emisora
- 2 Hora actual
- 3 Número del canal
- 4 Entrada (Ant. A o Ant. B)
- 5 Título del programa
- 6 Horario de los programas
- 7 Logotipo del canal
- 8 Nombre o icono de clasificación de TV



NOTA

- La información precedente no se visualiza si no está incluida en las señales de emisión.
- Si no configura el sistema TV Guide On Screen™, puede que el rótulo del canal no visualice ciertos tipos de información del programa.

Utilización del servicio POD

Si ve canales de TV digitales y/o de alta definición por cable, puede utilizar el servicio POD provisto por la compañía de TV por cable. Este servicio presenta varios tipos de información útil, utilizando texto HTML.

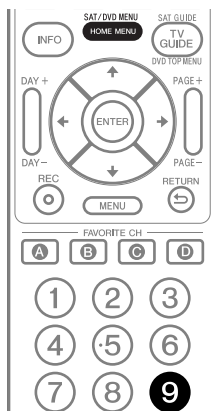

Pulse **HOME MENU**, **9**, **9**, y, a continuación, **9** para visualizar la información POD.

Utilización de las funciones de multipantalla

División de la pantalla

Utilice el procedimiento siguiente para seleccionar el modo de 2 pantallas o de imagen-en-imagen.

2 pantallas



Imagen-en-imagen



- 1 Pulse **SPLIT** para seleccionar el modo de visualización.
 - Cada vez que se pulsa **SPLIT**, el modo de visualización cambia entre 2 pantallas, imagen-en-imagen y pantalla simple.

Operaciones básicas

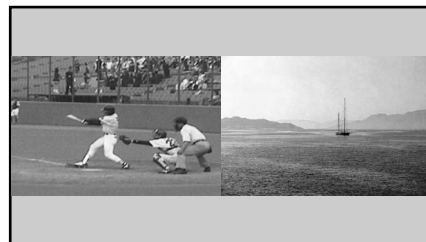
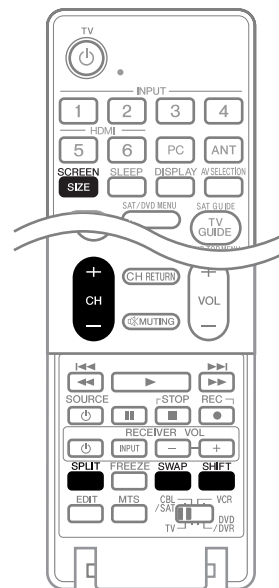
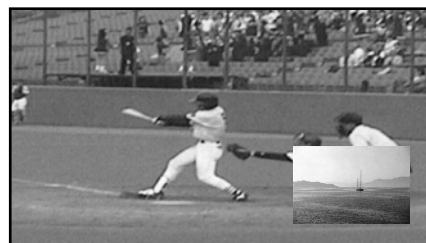
- En el modo de 2 pantallas o imagen-en-imagen, pulse **SWAP** para intercambiar la posición de las 2 pantallas visualizadas.
La pantalla izquierda es la pantalla activa, que se indica por "♪". El usuario puede operar la imagen y el sonido.

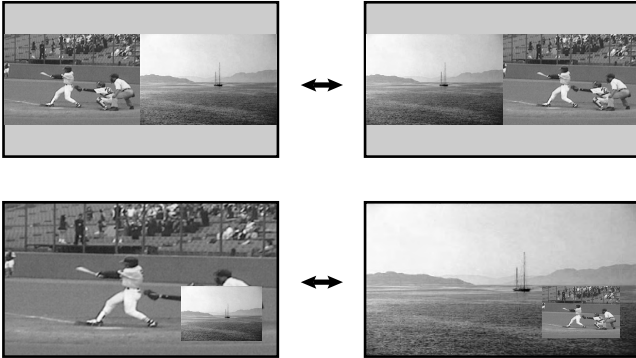

- En el modo de 2 pantallas, pulse **SCREEN SIZE** para cambiar el tamaño de la pantalla izquierda.
- En el modo de imagen-en-imagen, pulse **SHIFT** para desplazar la posición de la pantalla pequeña en el sentido contrario de las agujas del reloj.

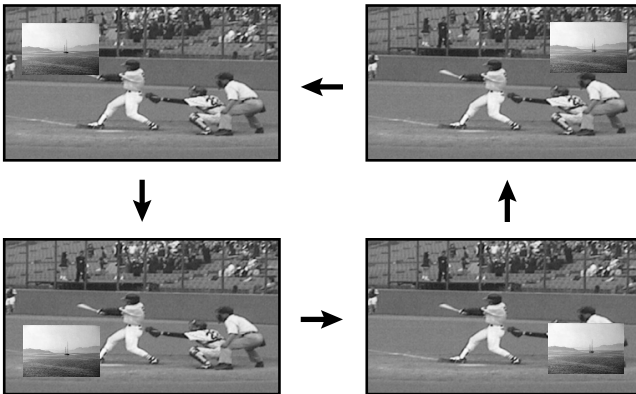

- Para seleccionar la fuente de entrada deseada, pulse el botón correspondiente a la fuente de entrada.
 - Cuando esté viendo programas de TV, pulse **CH +/-** para cambiar el canal.

NOTA

- Se desactiva el botón **SPLIT** mientras se visualiza el sistema TV Guide On Screen™.
- La función de multipantalla no puede visualizar imágenes desde la misma fuente de entrada o de dos fuentes de entrada exteriores al mismo tiempo. Si intenta hacer eso, aparecerá un mensaje de advertencia.
- Cuando se pulsa **HOME MENU**, el modo de pantalla simple se restaura, y se visualiza el menú correspondiente.
- Cuando las dos pantallas muestran la misma transmisión analógica a través de la antena A y B, puede que la calidad de la imagen difiera entre las dos pantallas.
- Si selecciona 1920×1080P@24Hz para la pantalla principal en el modo de división, puede que las imágenes de vídeo no se visualicen adecuadamente debido a la capacidad del sistema.
- Visualización de imágenes en el modo de multipantalla durante un largo período de tiempo puede causar una imagen retenida.

Congelamiento de imágenes

Utilice el procedimiento siguiente para capturar y congelar un fotograma de una imagen en movimiento que esté viendo.



Imagen normal

Imagen fija

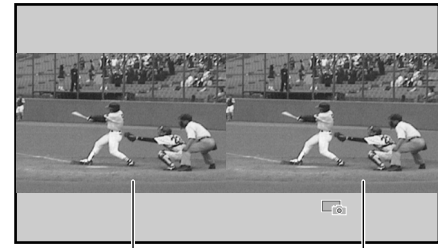
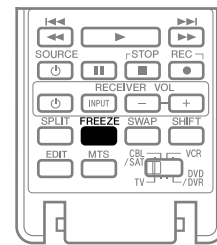

- Pulse **FREEZE**.
 - Una imagen fija aparece en la pantalla derecha mientras se visualiza una imagen en movimiento en la pantalla izquierda.
- Pulse **FREEZE** de nuevo para cancelar la función.

NOTA

- Con la pantalla dividida, no se puede congelar una imagen.
- Cuando intenta utilizar esta función cuando no está disponible, aparece un mensaje de advertencia.
- La función de imagen fija (FREEZE) se cancela automáticamente si no se realiza ninguna operación dentro de cinco minutos.
- Visualización de imágenes en el modo de congelamiento durante un largo período de tiempo puede causar una imagen retenida.

Sobre el sistema TV Guide On Screen™

El sistema TV Guide On Screen™ es una guía de programas de televisión libre e interactiva en la pantalla. El sistema ofrece listas de programas, búsqueda por palabra clave, grabación por temporizador, avisos y mucho más. El sistema TV Guide On Screen™ es un medio conveniente para encontrar lo que está pasando en el momento o durante la semana siguiente, por canal o por género. También le permite configurar automáticamente sus selecciones de visualización y grabación rápida y fácilmente.

Antes que pueda utilizar el sistema TV Guide On Screen™, debe configurarlo.

Avisos Legales

En los Estados Unidos, TV GUIDE y otras marcas relacionadas son marcas registradas de Gemstar-TV Guide International, Inc. y/o una de sus compañías afiliadas. En Canadá, TV GUIDE es una marca registrada de Transcontinental, Inc. y se utiliza bajo licencia por Gemstar-TV Guide International, Inc.



NOTA

- La guía de programas interactiva TV Guide On Screen™ provee listas para servicios de cable digital y cable-ready, así como para transmisiones sobre el aire. Ello no provee listas para servicios por satélite.
- Dependiendo de las configuraciones actuales e ítems seleccionados, el orden de las pantallas de configuración puede diferir del orden indicado en este manual. Siga las instrucciones que se muestran en las pantallas.
- Puede que la guía de TV no esté disponible en todas las áreas. Además, con el traslado de muchos proveedores de contenidos a la programación y emisión digital, puede que los datos de la guía de TV no estén disponibles o queden indisponibles.

Configuración del sistema TV Guide On Screen™

Cuando se enciende el sistema de pantalla de plasma por la primera vez, se procede automáticamente al proceso de configuración. Inmediatamente después que comienza el proceso de configuración de TV Guide On Screen™, se visualiza la pantalla de bienvenida. Se puede acceder a la configuración desde las pantallas de aviso de configuración inicial, o pulsando TV GUIDE para un dispositivo en el cual el sistema TV Guide On Screen™ no ha sido configurado todavía.



NOTA

- Después de configurar el sistema TV Guide On Screen™, puede que lleve hasta 24 horas para que comience a recibir las listas de programas de TV. La recepción de todos los ocho días de listas puede llevar hasta una semana (vea la Pantalla 7).

Pantalla de bienvenida

La configuración de TV inicial le conduce a la pantalla de bienvenida.

Pulse **TV GUIDE** para iniciar la configuración.

- La pantalla de bienvenida enumera las funciones en la guía.
- Pulse **ENTER** para visualizar la Pantalla 1 (que se muestra en la columna izquierda de la página siguiente).



Pantalla de aviso

Si ha saltado la configuración de la guía anteriormente, verá la pantalla de aviso al encender el televisor.

Para hacer una selección, pulse **▲/▼** para realzar una opción, y pulse **ENTER**.

- Se visualiza "Set up TV Guide On Screen now" en la Pantalla 1.
- Seleccione "Remind me to set it up later" para volver a la visualización de TV.
- Seleccione "Don't remind me again" para volver a la visualización de TV y cancelar la visualización de la pantalla de aviso al encender el televisor.

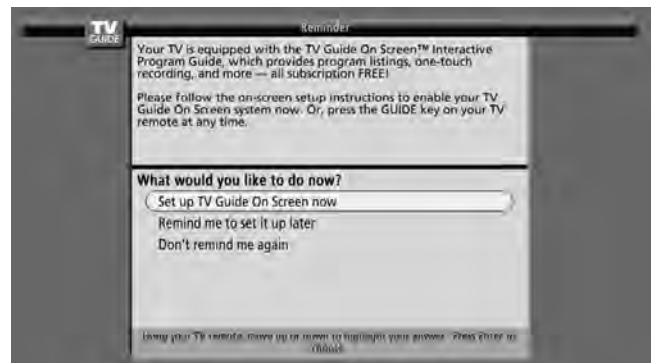

NOTA

- Si decide no configurar la guía ahora, esta pantalla de aviso aparecerá cada vez que encender el televisor (excepto si ha seleccionado "Don't remind me again").

Pantallas de configuración del sistema



NOTA

- Después de iniciar el procedimiento de configuración, no es posible volver a las pantallas anteriores. Si percibe que ha introducido una información incorrecta, continúe con la configuración. La última pantalla del procedimiento le da la oportunidad de corregir errores antes de salir de la configuración.

Pantalla 1: País

- Esta pantalla le pregunta la localización de su televisor.
- Pulse **▲/▼** para realzar un país.
- Pulse **ENTER** para visualizar la Pantalla 2.

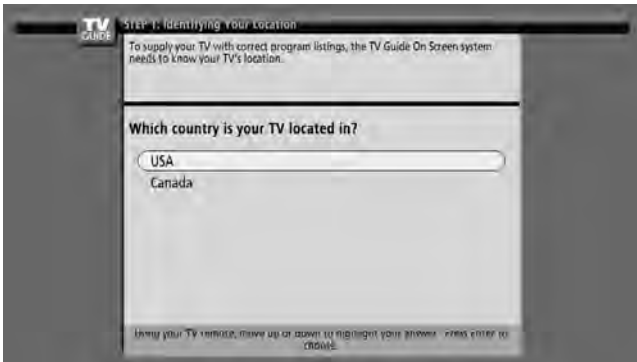

Pantalla 2: Introduzca el código ZIP o postal.

- Si ha seleccionado USA en la Pantalla 1, aparecerá la pantalla de código ZIP.
- Introduzca el código ZIP
 - pulsando las teclas numéricas o
 - pulsando **▲/▼** para visualizar un número y, a continuación, **◀/▶** para desplazar a otro campo.
- Pulse **ENTER** para visualizar la Pantalla 3.

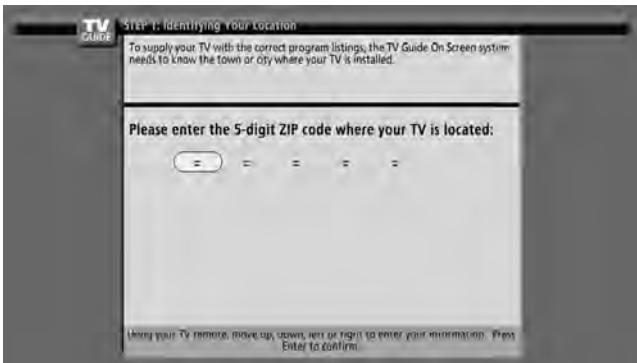

- Si ha seleccionado Canada en la Pantalla 1, aparecerá la pantalla de código postal.
- Introduzca el código postal pulsando **▲/▼** para visualizar un carácter o número y, a continuación, **◀/▶** para desplazar a otro campo.
- Pulse **ENTER** para visualizar la Pantalla 3.

Pantalla 3: ¿Tiene Cable?

- Si selecciona "Yes", aparecerá la Pantalla 4.
- Si selecciona "No", aparecerá la Pantalla 5.

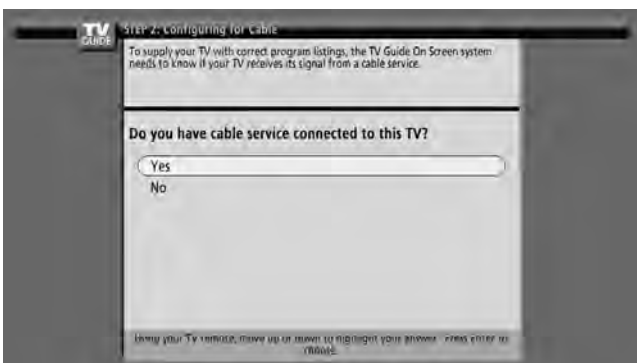

Pantalla 4: ¿A cuál terminal de entrada está el sistema enchufado?

- Seleccione "ANT/CABLE A IN" o "ANT B IN" y aparecerá la Pantalla 5.

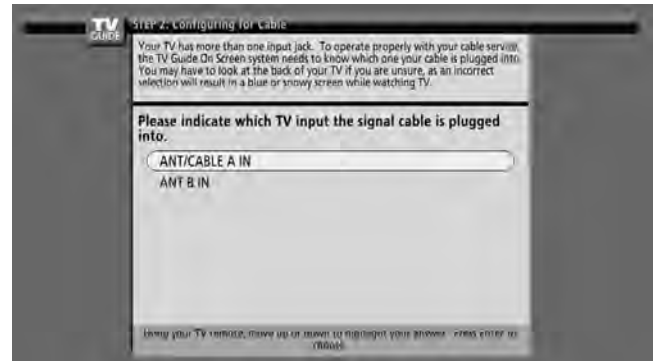

Pantalla 5: ¿Tiene una antena conectada?

- Si selecciona "Yes", aparecerá la Pantalla 6. (Dependiendo de su configuración, puede que vea una pantalla adicional. Después de tal pantalla, se visualizará la pantalla 6.)
- Si selecciona "No", aparecerá la Pantalla 6.

NOTA

- Si ha seleccionado "No" en la Pantalla 3, deberá seleccionar "Yes" en esta pantalla para recibir los grupos y listas de canales. Si selecciona "Yes", dependiendo de su configuración, puede que no vea una pantalla adicional. Después de tal pantalla, se visualizará la Pantalla 6.

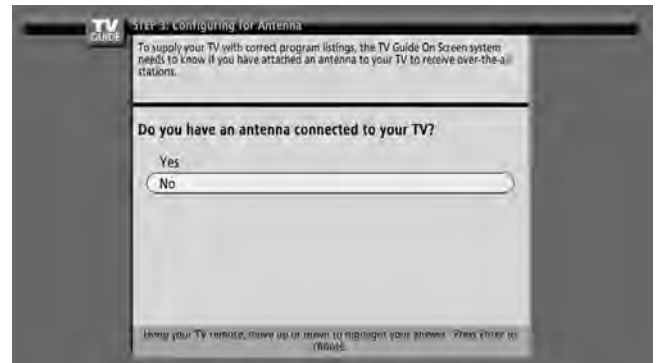

Pantalla 6: ¿Están las configuraciones correctas?

- Si selecciona "Yes", aparecerá la Pantalla 7.
- Si selecciona "No", aparecerá la Pantalla 1.

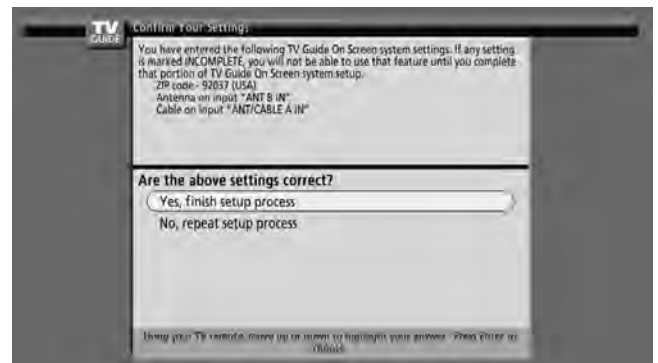

Pantalla 7: Congratulaciones

- Pulse **ENTER** para visualizar la Pantalla 8.

**Pantalla 8: ¿Hay una videgrabadora conectada?**

- Si selecciona "Yes", aparecerá la Pantalla 9.
- Si selecciona "No", aparecerá la Pantalla 14.

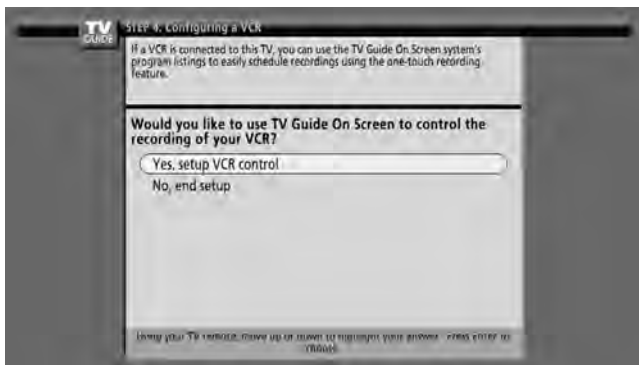
**Pantalla 9: Diagrama de configuración de videgrabadora**

- En esta pantalla se muestra la manera correcta de instalar el cable G-LINK desde la parte trasera del dispositivo de grabación. **Asegúrese de que el cable G-LINK esté instalado correctamente.**
- Pulse **ENTER**, y se visualizará la Pantalla 10.

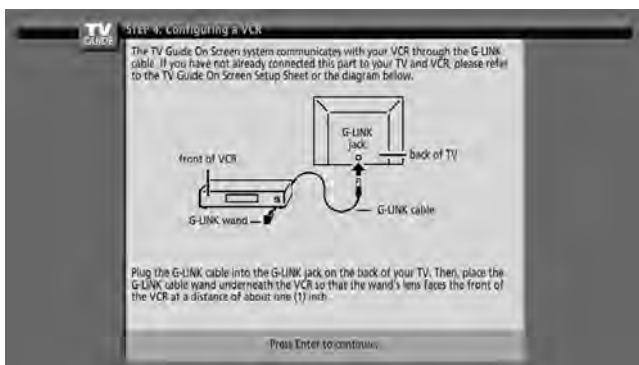
**Pantalla 10: Nombre de la marca de la videgrabadora**

- Pulse **↑/↓** para seleccionar la marca del dispositivo de grabación.
- Pulse **ENTER**, y se visualizará la Pantalla 11.

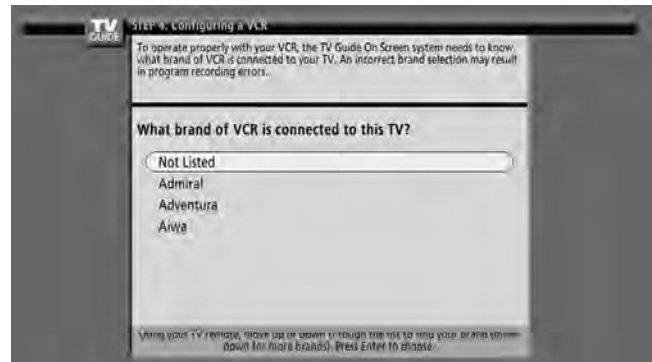
**Pantalla 11: Preparación de la videgrabadora**

- Siga las instrucciones en la pantalla, y pulse **ENTER** para visualizar la Pantalla 12.

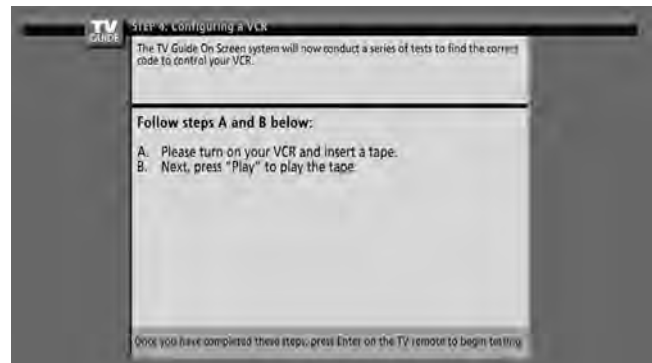
**Pantalla 12: Prueba del código de la videgrabadora**

- Cuando se hace una prueba, se visualiza la Pantalla 13 automáticamente.

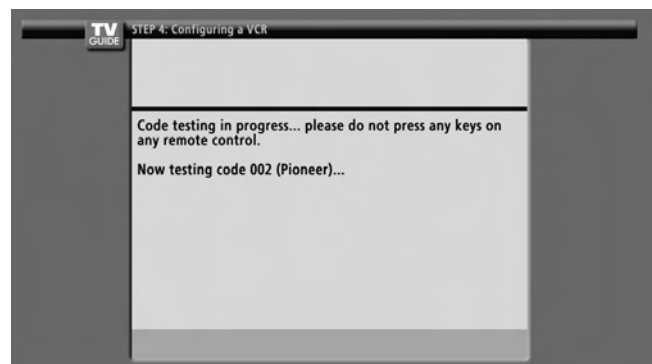

Pantalla 13: ¿Ha la videgrabadora detenido la reproducción?

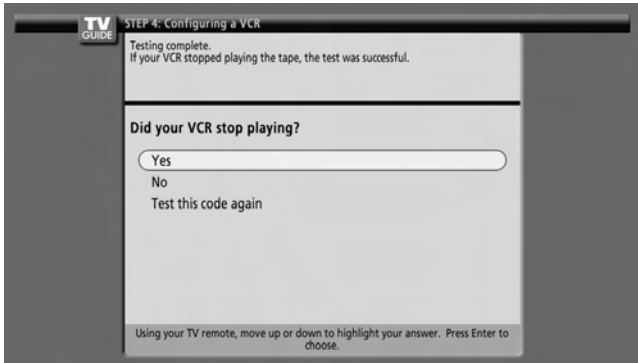

- Si selecciona "Yes", aparecerá la Pantalla 14.
- Si selecciona "No", se probará un código diferente en la Pantalla 12.

NOTA

- Muchas videgrabadoras requieren la prueba de más de un código.
Si selecciona "Test this code again", se probará el mismo código nuevamente en la Pantalla 12.

Pantalla 14: Confirmación de sus configuraciones

Compruebe si la información de configuración está correcta.

- Si está, seleccione "Yes, end setup", y se visualizará la Pantalla 15.
- Si no está, seleccione "No, repeat setup process", y se visualizará la Pantalla 1.

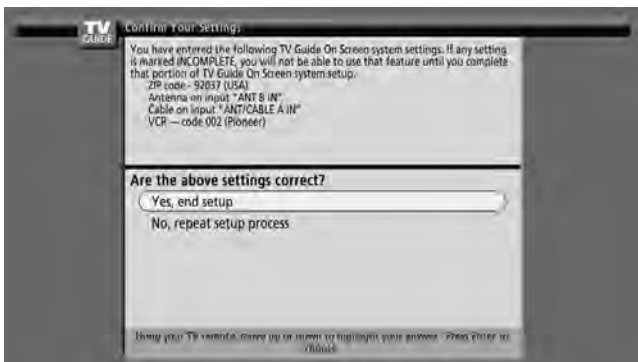

Pantalla 15: Congratulaciones

- ¡Ha finalizado la configuración con éxito!
- Pulse **ENTER**, y se visualizará la Pantalla 16.



Pantalla 16: Información útil

- En esta pantalla se provee información valiosa sobre la utilización de su guía.
- Pulse **ENTER** para ver TV.

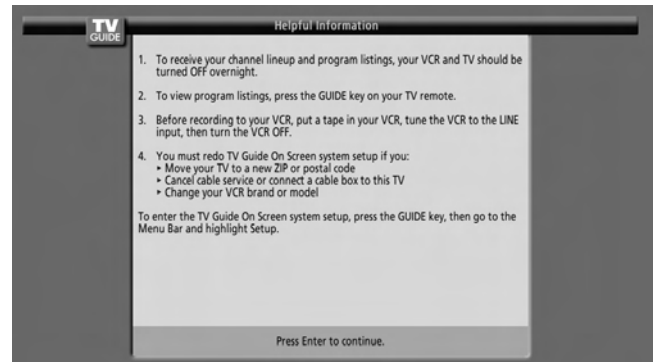

Configuración de los menús

Menús del modo AV

Home Menu	Ítem	Página
Imagen	Selección AV	63
	Contraste	64
	Brillo	64
	Color	64
	Matiz	64
	Nitidez	64
	Ajuste profesional	64
	Reponer	64

Sonido	Agudos	66
	Graves	66
	Balance	66
	Reponer	66
	FOCUS	66
	Surround frontal	66

Control de la alimentación	Ahorro de energía	67
	Apagado: sin señal	67
	Apagado: sin operación	67

Temporizador de apagado	—	63
-------------------------	---	----

Opción	Posición	68
	Tmño. Auto.	70
	Modo 4:3	70
	Máscara lateral	70
	Entrada HDMI	72
	Salida monitor	73, 74
	Salida audio digital	75
	Idioma	70

Configuración del sintonizador	Control familiar	44 – 48
	Favoritos	49
	Ajustes de canal	43
	Sub-Títulos	49 – 50
	Reloj	50

Home Gallery	—	78 – 80
--------------	---	---------

Menús del modo PC

Home Menu	Ítem	Página
Imagen	Selección AV	63
	Contraste	64
	Brillo	64
	Rojo	64
	Verde	64
	Azul	64
	Reponer	64

Sonido	Agudos	66
	Graves	66
	Balance	66
	Reponer	66
	FOCUS	66
	Surround frontal	66

Control de la alimentación	Ahorro de energía	67
	Gestión de energía	67

Temporizador de apagado	—	63
-------------------------	---	----

Opción	Autoconfiguración	68
	Configuración manual	68

Home Gallery	—	78 – 80
--------------	---	---------

Operaciones de los menús

A continuación se describe el procedimiento típico para configurar los menús. Para los procedimientos reales, consulte las páginas apropiadas que describen las funciones individuales.



- 1 Pulse **HOME MENU**.
- 2 Pulse **↑/↓** para seleccionar un ítem de menú y, a continuación, pulse **ENTER**.
- 3 Repita el paso 2 hasta que acceda al ítem de submenú deseado.
 - El número de capas del menú diferirá dependiendo de los ítems del menú.
 - Si selecciona "Config. sintonizador", aparece una barra de menús en la parte inferior de la pantalla. Para seleccionar el ítem de un submenú en la barra, pulse **←/→** en lugar de **↑/↓**.
- 4 Pulse **←/→** para seleccionar una opción (o parámetro) y, a continuación, pulse **ENTER**.
 - Para algunos ítems de menú, pulse **↑/↓** en lugar de **←/→**.
- 5 Pulse **HOME MENU** para salir del menú.

NOTA

- Puede volver a los niveles de menú superiores pulsando **RETURN**.

Configuración del sintonizador

Configuración de los canales de TV

En esta sección se describe cómo buscar y configurar los canales de TV que pueden verse bajo las condiciones actuales. A menos que configure los canales de TV utilizando la autobúsqueda de canales, puede que no sea posible sintonizar esos canales.

Utilización de la autobúsqueda de canales

La función de autobúsqueda de canales busca y configura los canales de TV.

- 1 Pulse **HOME MENU**.
- 2 Seleccione "Config. sintonizador". (↑/↓ y, a continuación, **ENTER**)
- 3 Seleccione "Ajustes de Canal". (←/→ y, a continuación, **ENTER**)
- 4 Seleccione "Ant. A" o "Ant. B". (↑/↓ y, a continuación, **ENTER**)
- 5 Seleccione "Autobúsqueda de Can.". (↑/↓ y, a continuación, **ENTER**)
- 6 Seleccione "Aire" o "Cable" (↑/↓ y, a continuación, **ENTER**)

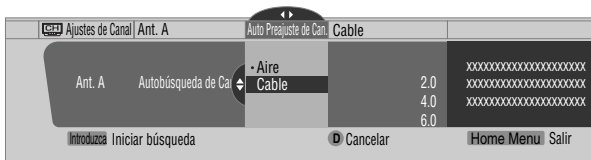

- La búsqueda de canales comienza automáticamente.

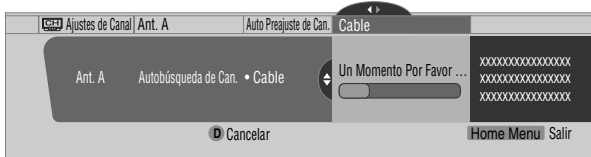

- Para salir de la autobúsqueda de canales en el medio, pulse **D**.

- 7 Cuando se finalice la autobúsqueda de canales, pulse **HOME MENU** para salir del menú.

NOTA

- Cuando utilice el convertidor de TV por cable, puede que se requiera añadir los canales de salida del convertidor de TV por cable manualmente.
- Cuando una tarjeta CableCARD™ insertada está funcionando, puede ejecutar la autobúsqueda de canales seleccionando "Ant. B" en el paso 4.

Configuración para saltar canales indeseables

De entre los canales de TV buscados y configurados con la autobúsqueda de canales, puede seleccionar los canales que desee saltar cuando se opere **CH+/-**.

- 1 Pulse **HOME MENU**.
- 2 Seleccione "Config. sintonizador". (↑/↓ y, a continuación, **ENTER**)
- 3 Seleccione "Ajustes de Canal". (←/→ y, a continuación, **ENTER**)
- 4 Seleccione "Ant. A" o "Ant. B". (↑/↓ y, a continuación, **ENTER**)
- 5 Seleccione "Guardar Canal/Evadir". (↑/↓ y, a continuación, **ENTER**)

- 6 Seleccione el canal que desee omitir. (↑/↓ y, a continuación, **ENTER**)



- Para un canal omitido, la marca de verificación desaparecerá.

- 7 Pulse **HOME MENU** para salir del menú.

NOTA

- Para restaurar los canales omitidos, utilice el procedimiento precedente, excepto que debe seleccionar un canal omitido en el paso 6.
- Cuando utilice el convertidor de TV por cable, puede que se requiera añadir los canales de salida del convertidor de TV por cable manualmente.

Configuración manual de los canales de TV

En esta sección se describe cómo configurar manualmente los canales de TV que no han sido configurados por la autobúsqueda de canales.

- 1 Pulse **HOME MENU**.
- 2 Seleccione "Config. sintonizador". (↑/↓ y, a continuación, **ENTER**)
- 3 Seleccione "Ajustes de Canal". (←/→ y, a continuación, **ENTER**)
- 4 Seleccione "Ant. A" o "Ant. B". (↑/↓ y, a continuación, **ENTER**)
- 5 Seleccione "Agregar un Canal". (↑/↓ y, a continuación, **ENTER**)
- 6 Seleccione un número de canal que desee añadir. (↑/↓ y, a continuación, **ENTER**)
 - También puede utilizar los botones **0-9** para introducir un número de canal.



- Después que pulse **ENTER**, aparece una pantalla de confirmación.

- 7 Pulse **A** para finalizar el proceso de configuración.
- 8 Pulse **HOME MENU** para salir del menú.

NOTA

- La adición manual de canales sólo funciona para canales analógicos. No se puede añadir canales digitales.

Comprobación de la intensidad de la señal

Cuando ha seleccionado la antena A, puede comprobar la intensidad de la señal del canal actual. Puede utilizar esta función cuando esté recibiendo un canal a través de una antena VHF/UHF.

- 1 Pulse **HOME MENU**.
- 2 Seleccione "Config. sintonizador". (↑/↓ y, a continuación, **ENTER**)
- 3 Seleccione "Ajustes de Canal". (←/→ y, a continuación, **ENTER**)

- 4 Seleccione "Ant. A". (▲/▼ y, a continuación, ENTER)
- 5 Seleccione "Fuerza de Señal". (▲/▼ y, a continuación, ENTER)

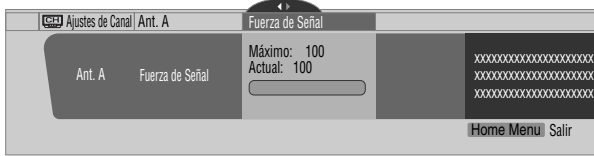

- Ajuste la dirección de la antena de modo que la intensidad actual de la señal alcance la intensidad máxima de la señal tan cerca como sea posible.
- 6 Pulse **HOME MENU** para salir del menú.

**NOTA**

- Esta función sólo está disponible cuando se reciben señales de transmisión digital sobre el aire.
- Cuando utilice el sistema TV Guide On Screen™ con un servicio de cable, seleccione "Cable" para la "Autobúsqueda de Can."
- Ejecutar más de una exploración para cables resultará en fallas de recepción de las transmisiones.

Comprobación de la identificación de la tarjeta CableCARD™

La pantalla de plasma tiene una ranura para una tarjeta CableCARD™ que se utiliza para administrar su información por la compañía de TV por cable. La ranura para tarjeta CableCARD™ se encuentra en la parte trasera de la pantalla de plasma. El siguiente procedimiento le permite comprobar la identificación de su tarjeta CableCARD™ y la identificación del Host.

- 1 Pulse **HOME MENU**.
- 2 Seleccione "Config. sintonizador". (▲/▼ y, a continuación, ENTER)
- 3 Seleccione "Ajustes de Canal". (◀/▶ y, a continuación, ENTER)
- 4 Seleccione "ID POD". (▲/▼)
 - La identificación del Host y la identificación de la tarjeta CableCARD™ aparecen.
- 5 Pulse **HOME MENU** para salir del menú.

Control familiar

Con el control familiar, los padres pueden prevenir que los niños vean programas de TV o contenidos de vídeo y DVD inapropiados. Cuando se intenta ver un programa (o contenido) bloqueado por los padres, la pantalla de plasma visualiza un mensaje sin ninguna imagen. El control familiar funciona tanto para los canales de TV convencionales como digitales.

En los Estados Unidos, hay tres sistemas de clasificación: clasificaciones de TV, guías familiares de TV y clasificaciones de película. La clasificación de película se provee por la Asociación de la Industria Cinematográfica de Estados Unidos (MPAA) y se utiliza para las películas originales que no han sido editadas para televisión.

Para el sistema de clasificación en Canadá, consulte la página 46.

**NOTA**

- En el sistema de clasificación de control paterno de TV de EE.UU., puede que los programas con una clasificación "No" sean bloqueados en este producto. Ejemplos de programas que incluyen una clasificación "No":
 - Comunicados de emergencia (como mensajes EAS, advertencia de tiempo y otros)
 - Programas originados localmente
 - Noticias
 - Política
 - Anuncios de servicios públicos
 - Religión
 - Deportes
 - Tiempo
- Se puede introducir configuraciones sin control familiar para INPUT 5 e INPUT 6.

Sistema de clasificación de cine voluntario (MPAA)

Clasificación	Descripción
N/A	No aplicable a las clasificaciones MPAA
G	Audiencias generales. Todas las edades admitidas.
PG	Orientación familiar sugerida. Puede que algún material no sea adecuado para los niños.
Basado en la edad PG-13	Fuerte atención a los padres. Puede que algún material sea inadecuado a niños menores de 13 años de edad.
R	Restringido. Bajo 17 se requiere compañía de uno de los padres o tutor adulto (la edad varía en algunas jurisdicciones).
NC-17	Nadie de 17 y menor admitido.
NR	No clasificado.

**NOTA**

- El sistema de clasificación de cine voluntario sólo utiliza un nivel basado en la edad.

Clasificación de TV

Clasificación	Descripción
TV-Y	Todos los niños
TV-Y7	Niños de 7 y mayores
Basado en la edad TV-G	Audiencias generales
TV-PG	Orientación familiar sugerida
TV-14	Fuerte atención a los padres
TV-MA	Audiencias maduras solamente

**NOTA**

- El sistema también le permite seleccionar "None", que bloquea los programas con una clasificación "None". Para los ejemplos de tales programas, consulte la "NOTA" arriba en esta página.

Configuración del sintonizador

Cambio de la clave

Utilizar una clave impide que otras personas cambien las configuraciones del control familiar. Ha sido configurada una clave (1234) antes del embarque. Utilice el procedimiento siguiente para cambiar la clave.

- 1 Pulse **HOME MENU**.
- 2 Seleccione "Config. sintonizador". (↑/↓ y, a continuación, **ENTER**)
- 3 Seleccione "Control Familiar". (←/→ y, a continuación, **ENTER**)
- 4 Seleccione "Clave". (↑/↓ y, a continuación, **ENTER**)
- 5 Seleccione "Cambio de Clave". (↑/↓ y, a continuación, **ENTER**)

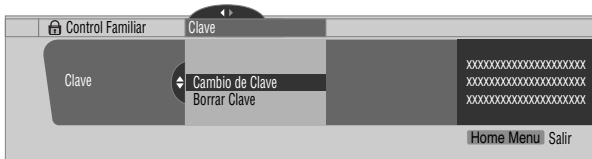

- 6 Introduzca la clave actual de 4 dígitos utilizando los botones **0 – 9**.
- 7 Introduzca una nueva clave de 4 dígitos utilizando los botones **0 – 9**.
- 8 Introduzca la misma clave que ha introducido en el paso 7.
 - Una pantalla de confirmación aparece.
- 9 Pulse **A**.
- 10 Pulse **HOME MENU** para salir del menú.

NOTA

- Apunte la nueva clave y guárdela a mano.

Borrado de la clave

Utilice el procedimiento siguiente para borrar la clave.

- 1 Pulse **HOME MENU**.
- 2 Seleccione "Config. sintonizador". (↑/↓ y, a continuación, **ENTER**)
- 3 Seleccione "Control Familiar". (←/→ y, a continuación, **ENTER**)
- 4 Seleccione "Clave". (↑/↓ y, a continuación, **ENTER**)
- 5 Seleccione "Borrar Clave". (↑/↓ y, a continuación, **ENTER**)

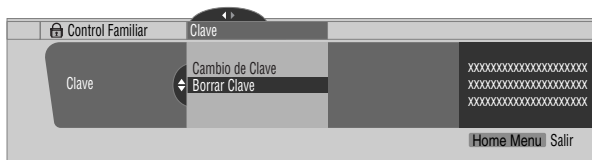

- 6 Introduzca la clave actual de 4 dígitos utilizando los botones **0 – 9**.
 - Una pantalla de confirmación aparece.
- 7 Pulse **A**.
- 8 Pulse **HOME MENU** para salir del menú.

NOTA

- El procedimiento precedente reajustará la clave al valor predeterminado de fábrica (1234).

Activación del control familiar

- 1 Pulse **HOME MENU**.
- 2 Seleccione "Config. sintonizador". (↑/↓ y, a continuación, **ENTER**)
- 3 Seleccione "Control Familiar". (←/→ y, a continuación, **ENTER**)
- 4 Seleccione "Status". (↑/↓ y, a continuación, **ENTER**)
- 5 Seleccione "Encendido(a)". (↑/↓ y, a continuación, **ENTER**)
 - La pantalla de introducción de clave aparece. Introduzca la clave de 4 dígitos utilizando los botones **0 – 9**.
- 6 Pulse **HOME MENU** para salir del menú.

Configuración del sistema de clasificación de cine voluntario (MPAA)

- 1 Pulse **HOME MENU**.
- 2 Seleccione "Config. sintonizador". (↑/↓ y, a continuación, **ENTER**)
- 3 Seleccione "Control Familiar". (←/→ y, a continuación, **ENTER**)
- 4 Seleccione "Clasificaciones MPAA". (↑/↓ y, a continuación, **ENTER**)
- 5 Seleccione la clasificación deseada y cambie la configuración. (↑/↓ y, a continuación, **ENTER**)

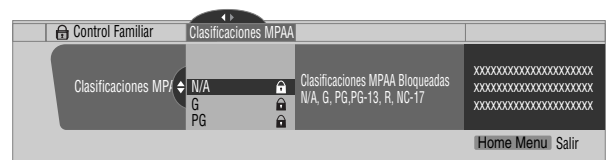

- La pantalla de introducción de clave aparece. Introduzca la clave de 4 dígitos utilizando los botones **0 – 9**.
- Cada vez que se pulsa **ENTER**, la configuración cambia.
- Se visualiza un icono de bloqueo junto a la clasificación bloqueada.
- Todas las clasificaciones han sido desbloqueadas antes del embarque.

- 6 Pulse **HOME MENU** para salir del menú.

Le recomendamos que escriba su clave de modo que no se olvide de la misma.

PDP-6072HD/PDP-6071HD/PDP-6070HD
PDP-5072HD/PDP-5071HD/PDP-5070HD
PDP-4272HD/PDP-4271HD/PDP-4270HD

Nº de su clave:



Si se olvida de la clave

Cuando se visualice el mensaje "Introduzca su Clave" en el paso 6 en "Borrado de clave", pulse el botón **ENTER** en el mando a distancia durante 3 segundos o más. La clave revierte a "1234".

NOTA

- Bloquear una clasificación hace que clasificaciones más rigurosas se bloqueen automáticamente. Del mismo modo, desbloquear una clasificación hace que clasificaciones menos rigurosas se desbloqueen automáticamente.

Configuración de las clasificaciones de TV

- 1 Pulse **HOME MENU**.
- 2 Seleccione "Config. sintonizador". (↑/↓ y, a continuación, **ENTER**)
- 3 Seleccione "Control Familiar". (←/→ y, a continuación, **ENTER**)
- 4 Seleccione "Clasificaciones TV". (↑/↓ y, a continuación, **ENTER**)
- 5 Seleccione la clasificación deseada y cambie la configuración. (↑/↓ y, a continuación, **ENTER**)

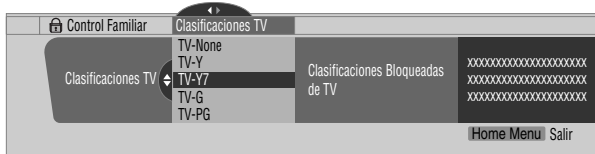

- La pantalla de introducción de clave aparece. Introduzca la clave de 4 dígitos utilizando los botones **0 – 9**.
 - Cada vez que se pulsa **ENTER**, la configuración cambia.
 - Se visualiza un icono de bloqueo junto a la clasificación bloqueada.
 - Todas las clasificaciones han sido desbloqueadas antes del embarque.
- 6 Pulse **HOME MENU** para salir del menú.

NOTA

- Bloquear una clasificación hace que clasificaciones más rigurosas se bloqueen automáticamente. Del mismo modo, desbloquear una clasificación hace que clasificaciones menos rigurosas se desbloqueen automáticamente.

Configuración de las guías familiares de TV (Guías de TV)

- 1 Pulse **HOME MENU**.
- 2 Seleccione "Config. sintonizador". (↑/↓ y, a continuación, **ENTER**)
- 3 Seleccione "Control Familiar". (←/→ y, a continuación, **ENTER**)
- 4 Seleccione "Guía Familiar de TV". (↑/↓ y, a continuación, **ENTER**)
- 5 Seleccione la clasificación deseada y cambie la configuración. (↑/↓ y, a continuación, **ENTER**)

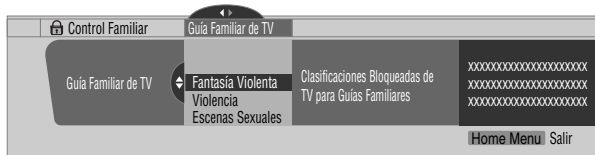

- La pantalla de introducción de clave aparece. Introduzca la clave de 4 dígitos utilizando los botones **0 – 9**.
 - Cada vez que se pulsa **ENTER**, la configuración cambia.
 - Se visualiza un icono de bloqueo junto a la clasificación bloqueada.
 - Todas las clasificaciones han sido desbloqueadas antes del embarque.
- 6 Pulse **HOME MENU** para salir del menú.

Bloqueo de programas de TV no clasificados (NR)

Utilice el siguiente procedimiento para bloquear programas de TV cuya información de clasificación no se encuentra disponible.

- 1 Pulse **HOME MENU**.
- 2 Seleccione "Config. sintonizador". (↑/↓ y, a continuación, **ENTER**)
- 3 Seleccione "Control Familiar". (←/→ y, a continuación, **ENTER**)
- 4 Seleccione "Sin Clasificaciones". (↑/↓ y, a continuación, **ENTER**)
- 5 Seleccione "Bloquear" o "No Bloquear". (↑/↓ y, a continuación, **ENTER**)

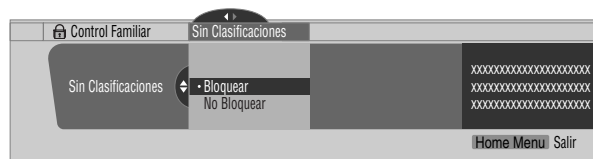

- La pantalla de introducción de clave aparece. Introduzca la clave de 4 dígitos utilizando los botones **0 – 9**.
 - La selección predeterminada de fábrica es "No Bloquear".
- 6 Pulse **HOME MENU** para salir del menú.

Sistemas de clasificaciones canadienses

En Canadá, puede elegir las clasificaciones canadienses en inglés o las clasificaciones canadienses en francés. Estas clasificaciones se basan en la política de la Comisión Canadiense de Radio y Televisión (CRTC).

Clasificaciones canadienses en inglés

Clasificación	Descripción
E	Exento: Incluye noticias, deportes, documentarios y otros programas de información; espectáculos de conversación, vídeos de música, y programas de variedad.
C	Niños: Destinado a niños menores de 8 años de edad. Tiene especial atención a temas que podrían amenazar el sentido de seguridad y bien-estar.
C8+	Niños mayores de 8 años de edad: No contiene violencia como la única manera o preferida, aceptable de resolver un conflicto; ni encoraja los niños a imitar acciones peligrosas que pueden ver en la pantalla.
G	General: Considerado aceptable para todas edades. Visualización apropiada para toda la familia, contiene muy poca violencia, física, verbal o emocional.
Basado en la edad	PG Guía familiar: Destinado a la audiencia general, pero puede que no sea adecuado para niños muy pequeños (menores de 8 años de edad), ya que podría contener temas o cuestiones controversiales.
14+	Arriba de 14 años de edad: Podría contener temas donde la violencia es uno de los elementos dominantes de la historia, pero debe ser integral al desarrollo de la trama o carácter. Lenguaje usado podría ser profano y presencia de desnudez dentro del contexto del tema.
18+	Adultos: Destinados a telespectadores mayores de 18 años de edad y podría contener violencia, que mientras estuviera relacionada con el desarrollo de la trama, carácter o tema, se destinan a la visualización de adultos. Podría contener lenguaje gráfico y representaciones de sexo y desnudez.

Clasificaciones canadienses en francés

Clasificación	Descripción
E	Programación exenta.
G	General: Todas las edades y niños, contiene violencia directa mínima, pero puede integrarse a la trama de una manera humorosa y no realista.
8ans+	General pero no aconsejable para niños pequeños: Puede visualizarse por una amplia audiencia pública, pero podría contener escenas que molestan los niños menores de ocho años de edad que no pueden distinguir entre situaciones imaginarias y reales. Recomendado para visualización con padres.
13ans+	Arriba de 13 años de edad: Podría contener escenas frecuentes de violencia y, por lo tanto, se recomienda su visualización con los padres.
16ans+	Arriba de 16 años de edad: Podría contener escenas frecuentes de violencia y violencia intensa.
18ans+	Arriba de 18 años de edad: Solamente para visualización de adultos. Podría contener escenas frecuentes de violencia y violencia extrema.

Basado en la edad

Configuración de las clasificaciones canadienses en inglés

- 1 Pulse **HOME MENU**.
- 2 Seleccione "Config. sintonizador". (↑/↓ y, a continuación, **ENTER**)
- 3 Seleccione "Control Familiar". (←/→ y, a continuación, **ENTER**)
- 4 Seleccione "Clasif. Inglés Canadiense". (↑/↓ y, a continuación, **ENTER**)
- 5 Seleccione la clasificación deseada y cambie la configuración. (↑/↓ y, a continuación, **ENTER**)



- La pantalla de introducción de clave aparece. Introduzca la clave de 4 dígitos utilizando los botones **0 – 9**.
- Cada vez que se pulsa **ENTER**, la configuración cambia.
- Se visualiza un icono de bloqueo junto a la clasificación bloqueada.
- Todas las clasificaciones han sido desbloqueadas antes del embarque.

- 6 Pulse **HOME MENU** para salir del menú.

NOTA

- Bloquear una clasificación hace que clasificaciones más rigurosas se bloqueen automáticamente. Del mismo modo, desbloquear una clasificación hace que clasificaciones menos rigurosas se desbloqueen automáticamente.

Configuración de las clasificaciones canadienses en francés

- 1 Pulse **HOME MENU**.
- 2 Seleccione "Config. sintonizador". (↑/↓ y, a continuación, **ENTER**)
- 3 Seleccione "Control Familiar". (←/→ y, a continuación, **ENTER**)
- 4 Seleccione "Clasif. Francés Canadiense". (↑/↓ y, a continuación, **ENTER**)
- 5 Seleccione la clasificación deseada y cambie la configuración. (↑/↓ y, a continuación, **ENTER**)



- La pantalla de introducción de clave aparece. Introduzca la clave de 4 dígitos utilizando los botones **0 – 9**.
- Cada vez que se pulsa **ENTER**, la configuración cambia.
- Se visualiza un icono de bloqueo junto a la clasificación bloqueada.
- Todas las clasificaciones han sido desbloqueadas antes del embarque.

- 6 Pulse **HOME MENU** para salir del menú.

NOTA

- Bloquear una clasificación hace que clasificaciones más rigurosas se bloqueen automáticamente. Del mismo modo, desbloquear una clasificación hace que clasificaciones menos rigurosas se desbloqueen automáticamente.

Configuración de nuevas clasificaciones

Ahora las emisiones digitales contienen nuevas clasificaciones que no son compatibles con las clasificaciones de control familiar originales del sistema de pantalla de plasma. Cuando sintonice una de esas emisiones por primera vez, aparece un menú de control familiar en la pantalla. Este menú le informa que debe cambiar sus configuraciones de control familiar para manipular las nuevas clasificaciones. De lo contrario, puede que se desbloqueen las clasificaciones que tuviese bloqueado anteriormente.

- 1 Pulse **HOME MENU**.
- 2 Seleccione "Config. sintonizador". (↑/↓ y, a continuación, **ENTER**)
- 3 Seleccione "Control Familiar". (←/→ y, a continuación, **ENTER**)

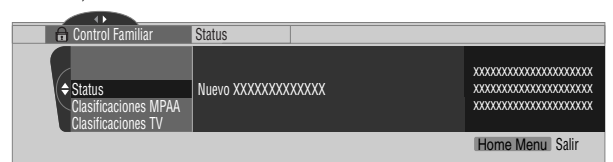

- Se visualiza el nuevo menú cuando se selecciona "Status" y se visualiza el mensaje "Las clasificaciones regionales han sido cambiados. Introduzca los clasificaciones de control familiar otra vez." en el lado derecho de la pantalla.

- 4 Seleccione la clasificación deseada y cambie la configuración. (▲/▼ y, a continuación, **ENTER**)



- El menú se agrega entre "Sin Clasificaciones" y "Clave".
 - La pantalla de introducción de clave aparece. Introduzca la clave de 4 dígitos utilizando los botones **0 – 9**.
 - Cada vez que se pulsa **ENTER**, la configuración cambia.
 - Se visualiza un icono de bloqueo junto a la clasificación bloqueada.
 - Cuando finalice, la palabra "Nuevo" desaparecerá del menú Control familiar.
- 5 Pulse **HOME MENU** para salir del menú.

Eliminación de nuevas clasificaciones

Puede eliminar un nuevo menú de control familiar. Cuando se elimina el menú, las configuraciones de bloqueo antiguas que había introducido también se eliminan y desaparecen del menú.

- 1 Pulse **HOME MENU**.
- 2 Seleccione "Config. sintonizador". (▲/▼ y, a continuación, **ENTER**)
- 3 Seleccione "Control Familiar". (◀/▶ y, a continuación, **ENTER**)
- 4 Seleccione "Status" y, a continuación, "Apagado". (▲/▼ y, a continuación, **ENTER**)



- La pantalla de introducción de clave aparece. Introduzca la clave de 4 dígitos utilizando los botones **0 – 9**.
- 5 Seleccione **A** para "Aceptar" o **D** para "Cancelar".

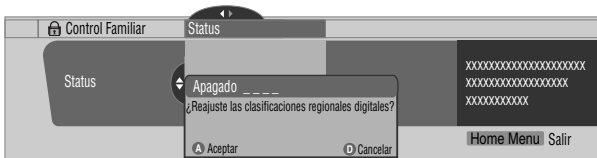

- Sin embargo, el nuevo menú Control Familiar permanece cuando la pantalla de selección para eliminar las nuevas clasificaciones desaparece dentro de aproximadamente 60 segundos si no se hace ninguna configuración.
- 6 Pulse **HOME MENU** para salir del menú.



NOTA

- Mientras el menú Control Familiar está abierto, la visualización de estado permanece inmutable aunque el

sistema tenga recibido emisiones con nuevas clasificaciones.

- Bloquear una clasificación hace que clasificaciones más rigurosas se bloqueen automáticamente. Del mismo modo, desbloquear una clasificación hace que clasificaciones menos rigurosas se desbloqueen automáticamente.

Desactivación temporal del control familiar

Cuando el control familiar está funcionando y detecta un programa de TV bloqueado (o contenido), la pantalla de plasma visualiza un mensaje sin ninguna imagen.

El método para desactivar temporalmente el control familiar difiere, dependiendo de la fuente de entrada seleccionada actualmente.

Antena A o Antena B:

La pantalla siguiente aparece. Pulse **ENTER**.

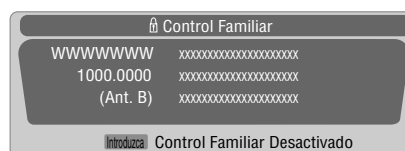

Introduzca su clave de 4 dígitos.



- La pantalla de introducción de clave permanece visualizada solamente durante un minuto. Después que desaparezca la pantalla, pulsar **ENTER** hace que la misma aparezca nuevamente.

Introduzca 1 – 4:

Introduzca su clave de 4 dígitos. No necesita pulsar **ENTER** primero, pulsar **ENTER** hace que la pantalla de introducción de clave desaparezca.



- La pantalla de introducción de clave de arriba también se visualiza en el modo de 2 pantallas o imagen-en-imagen, y mientras una imagen está congelada.
- La pantalla de introducción de clave permanece visualizada solamente durante un minuto. Después que desaparezca la pantalla, pulsar **ENTER** hace que la misma aparezca nuevamente.

Configuración de sus canales favoritos

Configure hasta 10 canales de TV a cada uno de los cuatro botones de color del mando a distancia (40 canales en total). Luego, puede seleccionar rápidamente desde solamente sus canales favoritos.

- 1 Pulse **HOME MENU**.
- 2 Seleccione "Config. sintonizador". (▲/▼ y, a continuación, **ENTER**)
- 3 Seleccione "Favoritos". (◀/▶ y, a continuación, **ENTER**)
- 4 Seleccione un botón de color (A, B, C, D). (▲/▼ y, a continuación, **ENTER**)
- 5 Seleccione un canal de TV que desee registrar. (▲/▼ y, a continuación, **ENTER**)



- Aparece una estrella junto a los canales favoritos actualmente seleccionados.
- Para registrar otro canal de TV en el mismo botón de color, repita el paso 5. Para registrar otro canal de TV en un botón de color diferente, repita los pasos 4 y 5.

- 6 Pulse **HOME MENU** para salir del menú.

Configuración de la subtítulos

Su sistema de pantalla de plasma está equipado con un decodificador de subtítulos. La subtítulos le permite ver conversaciones, narraciones y efectos sonoros en programas de TV y vídeos domésticos como subtítulos en la pantalla de plasma.

Puede disfrutar de la subtítulos digital cuando esté viendo programas de TV digitales. La subtítulos digital le permite cambiar los parámetros como fuentes y colores.

- No todos los programas y vídeos ofrecen la subtítulos.
- Sírvase comprobar el símbolo "**CC**" para asegurarse de que los subtítulos pueden visualizarse.

Activación de la subtítulos

- 1 Pulse **HOME MENU**.
- 2 Seleccione "Config. sintonizador". (▲/▼ y, a continuación, **ENTER**)
- 3 Seleccione "Sub-Títulos". (◀/▶ y, a continuación, **ENTER**)
- 4 Seleccione "Status". (▲/▼ y, a continuación, **ENTER**)
- 5 Seleccione "Encendido" o "Encendido en Mudo". (▲/▼ y, a continuación, **ENTER**)

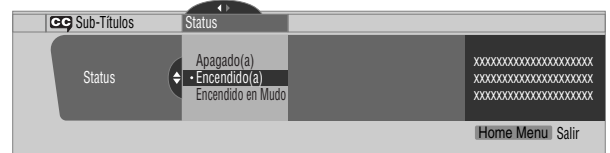

Ítem	Descripción
Apagado (valor predeterminado)	No muestra la subtítulos.
Encendido	Siempre muestra la subtítulos.
Encendido en Mudo	Muestra la subtítulos sólo mientras el sonido está silenciado.

- 6 Pulse **HOME MENU** para salir del menú.

Selección del tipo de subtítulos convencional

Seleccione el tipo de subtítulos convencional que desea ver después de sintonizar un canal de TV convencional. Esta selección también entra en efecto cuando se selecciona un programa de TV que provea solamente subtítulos convencional.

- "CC1", "CC2", "CC3" o "CC4" visualizan los subtítulos de dramas de TV y programas de noticias mientras permiten una visualización completa de la imagen.
- "Texto 1", "Texto 2", "Texto 3" o "Texto 4" superponen en la imagen otra información (ej., guía de TV, tiempo) que es independiente del programa que se está viendo.

- 1 Pulse **HOME MENU**.
- 2 Seleccione "Config. sintonizador". (▲/▼ y, a continuación, **ENTER**)
- 3 Seleccione "Sub-Títulos". (◀/▶ y, a continuación, **ENTER**)
- 4 Seleccione "Ajustes Analógicos". (▲/▼ y, a continuación, **ENTER**)
- 5 Seleccione la subtítulos deseada. (▲/▼ y, a continuación, **ENTER**)

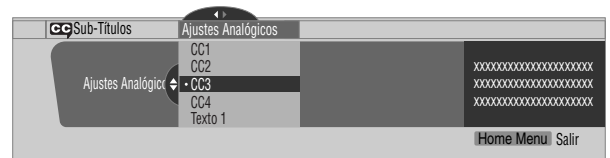

- El valor predeterminado de fábrica es "CC1".

- 6 Pulse **HOME MENU** para salir del menú.

Selección de la subtitulación digital

Utilice el procedimiento siguiente para seleccionar la subtitulación digital: Servicio 1 a 6.

- 1 Pulse **HOME MENU**.
- 2 Seleccione "Config. sintonizador". (▲/▼ y, a continuación, **ENTER**)
- 3 Seleccione "Sub-Títulos". (◀/▶ y, a continuación, **ENTER**)
- 4 Seleccione "Ajustes Digitales". (▲/▼ y, a continuación, **ENTER**)
- 5 Seleccione "Servicio Digital". (▲/▼ y, a continuación, **ENTER**)
- 6 Seleccione la subtitulación deseada. (▲/▼ y, a continuación, **ENTER**)

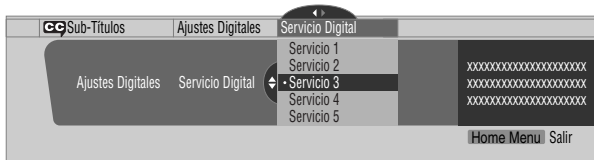

- El valor predeterminado es "Servicio 1".

- 7 Pulse **HOME MENU** para salir del menú.



NOTA

- Usualmente el servicio de subtitulación primaria se ofrece para el Servicio 1, y el servicio de idioma secundario se ofrece para el Servicio 2, si esos servicios están disponibles.

Selección de los parámetros de la subtitulación digital

Utilice el procedimiento siguiente para cambiar los parámetros de la subtitulación digital como tamaño de fuente, tipo de fuente, colores de primer y segundo plano.

- 1 Pulse **HOME MENU**.
- 2 Seleccione "Config. sintonizador". (▲/▼ y, a continuación, **ENTER**)
- 3 Seleccione "Sub-Títulos". (◀/▶ y, a continuación, **ENTER**)
- 4 Seleccione "Ajustes Digitales". (▲/▼ y, a continuación, **ENTER**)
- 5 Seleccione "Tamaño de Letra", "Letra Tipo" o cualquier otro ítem. (▲/▼ y, a continuación, **ENTER**)
- 6 Seleccione el parámetro deseado. (▲/▼ y, a continuación, **ENTER**)

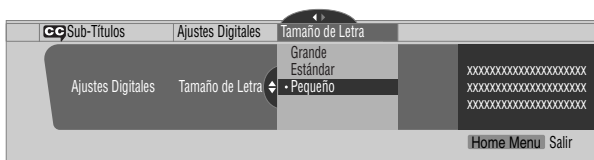

- 7 Repita los pasos 5 y 6 como sea necesario. (◀, ▲/▼)
- 8 Pulse **HOME MENU** para salir del menú.

En la tabla siguiente se muestran los parámetros seleccionables para cada ítem.

Ítem	Selección
Tamaño de Letra	Auto / Grande / Estándar/ Pequeño
Letra Tipo¹	Auto / Letra Tipo 1/ Letra Tipo 2/ Letra Tipo 3/ Letra Tipo 4/ Letra Tipo 5/ Letra Tipo 6/ Letra Tipo 7
Color de Letra	Auto / Negro/ Blanco/ Rojo/ Verde/ Azul/ Amarillo/ Rosa Fuerte/ Azul Cielo
Nivel Opaco de Letra	Auto / Sólido/ Transparente/ Translúcido/ Intermitente
Color de Fondo	Auto / Negro/ Blanco/ Rojo/ Verde/ Azul/ Amarillo/ Rosa Fuerte/ Azul Cielo
Nivel Opaco de Fondo	Auto / Sólido/ Transparente/ Translúcido

¹ Letra Tipo 1 (espacio fijo con serif)/ Letra Tipo 2 (espacio proporcional con serif)/ Letra Tipo 3 (espacio fijo sin serif)/ Letra Tipo 4 (espacio proporcional sin serif)/ Letra Tipo 5 (letra casual)/ Letra Tipo 6 (letra cursiva)/ Letra Tipo 7 (letra mayúscula pequeña)

Con "Auto" seleccionado, se utilizan los parámetros especificados por el proveedor; si no se han especificado por el proveedor, se utilizan los parámetros predeterminados en negritas. Si se seleccionan parámetros diferentes de "Auto", se utilizan los parámetros seleccionados independientemente de las especificaciones del proveedor.

Ajuste del reloj

Cuando "Auto Ajuste" está seleccionado para el ajuste del reloj, el sistema adquiere y configura la información de la hora automáticamente. También puede ajustar la hora manualmente. Si desenchufa el cable de alimentación de la toma de corriente o si ocurre un apagón, la hora ajustada se borra.

- 1 Pulse **HOME MENU**.
- 2 Seleccione "Config. sintonizador". (▲/▼ y, a continuación, **ENTER**)
- 3 Seleccione "Reloj". (◀/▶ y, a continuación, **ENTER**)
- 4 Seleccione "Zona de Horario". (▲/▼ y, a continuación, **ENTER**)
- 5 Seleccione una zona de horario para su área. (▲/▼ y, a continuación, **ENTER**)



- 6 Seleccione "D.S.T.". (◀, ▲/▼, y, a continuación, **ENTER**)

Configuración del sintonizador

- 7 Seleccione "Aplica" o "No Aplica". (▲/▼ y, a continuación, **ENTER**)
- Haga esta selección dependiendo si se utiliza el horario de verano en su área.



- 8 Seleccione "Ajuste Man/Auto". (◀, ▲/▼, y, a continuación, **ENTER**)
- 9 Seleccione "Auto Ajuste" o "Ajuste Manual". (▲/▼ y, a continuación, **ENTER**)
- 10 Si selecciona "Auto Ajuste", seleccione una antena (A o B) y un número de canal utilizando ▲/▼ y **ENTER**.



- La fecha y la hora se corrigen automáticamente con los datos del canal seleccionado.

Si selecciona "Ajuste Manual", ajuste la fecha y la hora manualmente utilizando ▲/▼, ◀/▶ y **ENTER**.



- 11 Pulse **HOME MENU** para salir del menú.



NOTA

- Si configura el sistema TV Guide On Screen™, la pantalla de plasma adquiere la información de reloj a través del sistema TV Guide On Screen™; y en esta situación, no es posible configurar el reloj utilizando el menú. Si selecciona un parámetro para el menú Reloj y pulsa **ENTER**, la pantalla de menú desaparece y en su lugar aparece un cuadro de diálogo. Pulse **A** para eliminar el cuadro de diálogo.

Utilización del sistema TV Guide On Screen™

Antes que pueda utilizar el sistema TV Guide On Screen™, debe configurarlo. Si no ha configurado todavía, vaya a "Configuración del sistema TV Guide On Screen™" en la página 38 antes de continuar.

Para grabar programas de TV con una videgrabadora, debe conectar correctamente el equipo a la pantalla de plasma. Para las conexiones con una videgrabadora, consulte la página 74.

Avisos Legales

En los Estados Unidos, TV GUIDE y otras marcas relacionadas son marcas registradas de Gemstar-TV Guide International, Inc. y/o una de sus compañías afiliadas. En Canadá, TV GUIDE es una marca registrada de Transcontinental, Inc. y se utiliza bajo licencia por Gemstar-TV Guide International, Inc..

NOTA

- La guía de programas interactiva TV Guide On Screen™ provee listas para servicios de cable digital y cable-ready, así como para transmisiones sobre el aire. Ello no provee listas para servicios por satélite.
- Después de configurar el sistema TV Guide On Screen™, puede que lleve hasta 24 horas para que comience a recibir las listas de programas de TV. La recepción de todos los ocho días de listas puede llevar hasta una semana.
- Puede que la guía de TV no esté disponible en todas las áreas. Además, con el traslado de muchos proveedores de contenidos a la programación y emisión digital, puede que los datos de la guía de TV no estén disponibles o queden indisponibles.

Componentes de la pantalla

Muchas de las pantallas tienen elementos comunes para facilitar la utilización del sistema.

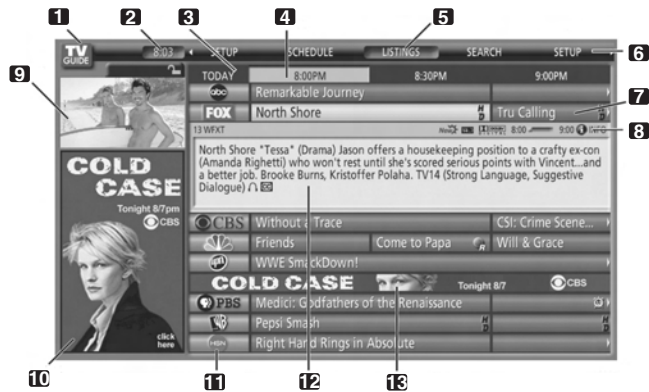

- 1 **Logotipo TV GUIDE**
- 2 **Reloj** – Visualiza la hora actual.
- 3 **Segmento de tiempo** – Se visualizan segmentos de media hora horizontalmente.
- 4 **Etiqueta de tiempo** – Indica el segmento de tiempo seleccionado actualmente.
- 5 **Etiqueta del servicio actual** – Indica el servicio seleccionado actualmente.
- 6 **Barra servicio** – Da acceso a los varios servicios de la Guía.
- 7 **Mosaico** – Muestra el título del programa de TV.
- 8 **Barra información** – Visualiza varios iconos para transmitir información o mostrar el estado de un ítem.
- 9 **Ventana de vídeo** – Le permite continuar viendo el programa actual mientras utiliza la Guía.
- 10 **Publicidades y entrada de menú de panel** – Espacio para publicidad de los programas o productos (y el menú de panel).

11 Logotipo del canal

12 **Info Box** – Visualiza información sobre el ítem realzado.

13 **Publicidades de los canales** – Espacio para publicidad de los programas.

Iconos del sistema TV Guide On Screen™

Se utilizan varios iconos para transmitir información o mostrar el estado de un ítem. Puede localizar estos iconos en Barra información, dentro de Info Box, o al lado de los títulos de los programas.

- **Info icon** – Hay información adicional disponible; pulse el botón **INFO** para visualizar.
- **Progress Bar** – Muestra el tiempo transcurrido del programa actual.
- **HDTV** – Indica que un programa es una transmisión de alta definición.
- **New** – El programa es nuevo (no una repetición).
- **Stereo** – El programa es estéreo.
- **CC** – El programa tiene subtitulación.
- **TV 14 TV Rating** – Indica la clasificación de edad para el programa.
- **Record Once** – Grabación de una sola vez
- **Record Daily** – Graba el mismo canal a la misma hora cada Lunes a Viernes (solamente grabación manual).
- **Record Regularly** – Graba el mismo programa cualquier día que se lo transmita en el mismo canal y a la misma hora.
- **Record Weekly** – Graba un programa cada semana a la misma hora/día.
- **Record Suspend** – El programa está configurado para grabar, pero se lo suspende debido a un conflicto con otra grabación o aviso de sintonización automática. La grabación continúa cuando se elimina el conflicto.
- **Record Off** – El programa permanece en la lista SCHEDULE, pero no será grabado hasta que se cambie la frecuencia a una de las indicadas arriba.
- **Remind Once** – Aviso de una sola vez
- **Remind Daily** – Avisa para el mismo canal y misma hora cada Lunes a Viernes (solamente grabación manual).
- **Remind Regularly** – Avisa sobre el mismo programa cualquier día que se lo transmita en el mismo canal y a la misma hora.
- **Remind Weekly** – Avisa cada semana a la misma hora/día.
- **Remind Suspend** – Un aviso está configurado para el programa, pero se lo suspende debido a un conflicto con otro aviso de sintonización automática o grabación. El aviso continúa cuando se elimina el conflicto.
- **Remind Off** – El programa permanece en la lista SCHEDULE, pero no será avisado hasta que se cambie la frecuencia a una de las indicadas arriba.

Navegación por el sistema TV Guide On Screen™

En la tabla a continuación se muestra un resumen de los botones a distancia que se pueden utilizar para navegar por el sistema TV Guide On Screen™.

Tecla	Qué hace
TV GUIDE	Pulse para visualizar el sistema TV Guide On Screen™ (utilice también para salir).
▲/▼/◀/▶	Utilice para navegar por las pantallas (realzar un ítem).
ENTER	Pulse para comprobar una selección o ejecutar una acción. También puede utilizarse para visualizar el menú de panel cuando un programa futuro está realzado.
MENU	Pulse para visualizar el menú de panel.
INFO	Pulse para cambiar a través de la información disponible para el programa o pantalla actual.
● REC	Pulse para configurar el programa realzado para grabar.
Botones numéricos	Utilice para la entrada numérica.
PAGE +/-	Pulse para seleccionar la página anterior/siguiente de información (si aplicable).
DAY +/-	Pulse para saltar al día siguiente/anterior de listas de programas (si aplicable).

También puede utilizar los botones **TV GUIDE**, **ENTER**, **UP/DOWN** y **LEFT/RIGHT** en la pantalla de plasma. Los botones **UP/DOWN** y **LEFT/RIGHT** funcionan de la misma forma que los botones ▲/▼ y ◀/▶ en el mando a distancia.

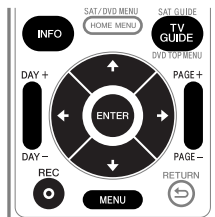

La pantalla de listas

Puede considerar la pantalla de listas como la pantalla "principal" del sistema TV Guide On Screen™. Esta es la pantalla que aparece cuando se pulsa **TV GUIDE**.

De la pantalla de listas, puede:

- Ver ocho días de listas de programas.
- Visualizar información sobre programas individuales.
- Seleccionar un programa para ver.
- Configurar un programa para aviso.
- Configurar un programa para grabar.
- Ver una visualización pequeña de cualquier canal en la ventana de vídeo.
- Acceder a las publicidades de panel y canal.

1 Pulse **TV GUIDE** para visualizar la pantalla de listas.



- Cuando "LISTINGS" está realzado en la barra Servicio en la parte superior de la pantalla, pulse **INFO** para visualizar (y después cerrar) la información de ayuda.
 - Pulse **TV GUIDE** a cualquier momento para salir.
- 2 Pulse ▲/▼/◀/▶ para navegar por la pantalla de listas.
- Con un programa siendo transmitido actualmente realzado, pulse **ENTER** para verlo.
 - Mueva a la derecha para los segmentos de tiempo subsiguientes.
 - Pulse **PAGE +/-** para desplazar una pantalla vertical a la vez.
 - Pulse **INFO** para visualizar la información adicional (si disponible) sobre el programa seleccionado actualmente.
 - Pulse **DAY +/-** para saltar al día siguiente/anterior en la rejilla de listas.

3 Para configurar el programa realzado para grabar, pulse ● **REC**.



Pulsar ● **REC** sólo una vez configurará el programa para grabar. Pulse ● **REC** repetidamente para cambiar la frecuencia de la grabación:

- **Once** – Simplemente graba el programa realzado.
- **Regularly** – Graba el mismo programa cualquier día que se lo transmita en el mismo canal y a la misma hora¹.

- **Weekly** – Graba el mismo programa a la misma hora ¹/ día cada semana.
- **No record icon** – No configure una grabación.

¹ Se grabará el programa si ello comienza a cualquier hora hasta el punto mediano del programa programado originalmente. Por ejemplo, hasta 9:15 para un programa de las 9:00 a 9:30.

Repase que configurar un programa para grabar de esta manera resultará en una grabación con todas las opciones predeterminadas.

Si desea configurar una grabación utilizando configuraciones diferentes de las configuraciones predeterminadas, utilice el menú de panel, como se describe a continuación.

NOTA

- Cuando TV Guide On Screen™ no está visualizado, puede grabar un programa simplemente pulsando el botón **REC** en el mando a distancia. Pulse el botón **REC** para grabar el programa una vez. La grabación comienza inmediatamente. Si el programa está en la lista de TV Guide On Screen™, la grabación termina en el final del programa. Si el programa no está en la lista de TV Guide On Screen™, la grabación continúa por 30 minutos.
- Cuando TV Guide On Screen™ no está visualizado, no ocurre nada al pulsar el botón **REC** más de una vez.

Grabación de programas

La manera más simple de grabar un programa es realizar el programa deseado y pulsar **REC** (como se ha descrito anteriormente), pero si desea configurar las opciones de grabación de forma diferente de las configuraciones predeterminadas, el lugar para hacer esto es el menú de panel Recording Options. Aquí puede ajustar las horas de inicio y término, el destino de la grabación.

- 1 De LISTINGS, SCHEDULE o SEARCH, realce el programa que desea grabar.



- 2 Pulse **MENU** para visualizar el menú de panel Episode Options.



- 3 Realce "set recording" y pulse **ENTER**.

- 4 Configure las opciones de grabación:
 - Pulse **↑/↓** para realzar un campo, y pulse **←/→** para cambiar la configuración.
 - **frequency** – seleccione la frecuencia con que desea grabar el programa: **Once** (una vez), **Regularly** (a la misma hora en el mismo canal), o **Weekly** (cada semana a la misma hora/día). También hay una opción **Off** que coloca el programa en la programación de grabación, pero no lo graba (puede configurarlo para grabación posteriormente).
 - **start** – configure la hora inicial de la grabación para **On time**, o hasta 120 minutos antes o después de la hora programada.
 - **end** – configure la hora final de la grabación para **On time**, o hasta 120 minutos antes o después de la hora programada.
 - **recorder** – seleccione una grabadora para la grabación.
- 5 Después de hacer todas las configuraciones deseadas, pulse **ENTER** para realizar "schedule recording" y, a continuación, pulse **ENTER** nuevamente.



- Ahora la grabación está configurada (y aparecerá en SCHEDULE) y el icono apropiado aparecerá en el mosaico de programa.

Si hay un conflicto de hora con la grabación programada anteriormente o un aviso de sintonización automática, recibirá una alerta sobre esto. Puede seleccionar para grabar el programa que está causando el conflicto, o cancelar la grabación. Las pantallas siguientes aparecen dependiendo si el programa sobrepondrá una grabación programada o aviso.

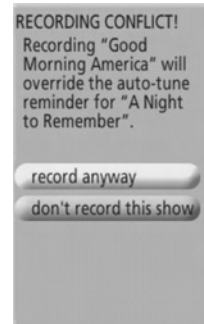
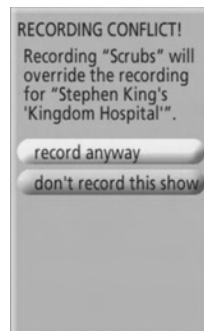

Cuando la grabación está para comenzar

El sistema TV Guide On Screen™ le alerta cuando una grabación programada está para comenzar y le da la oportunidad para cancelar la grabación.

Cuando vea el alerta en la pantalla, seleccione:

- "change channel, start recording"; o
- "don't change channel; cancel recording".

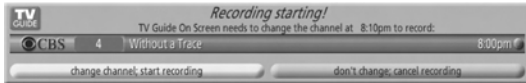

Dependiendo de la situación, las siguientes pantallas aparecerán.

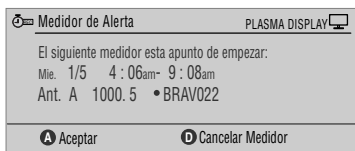
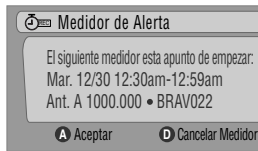

Pulse **A** para iniciar la grabación conforme programado o **D** para cancelar la grabación.

Durante la grabación

Si intenta cambiar el canal durante la grabación, la siguiente pantalla aparece.

Seleccione:

- "don't change; keep recording" o
- "change; stop recording".

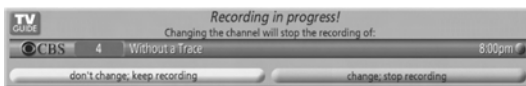

Dependiendo de la situación, las siguientes pantallas aparecerán. En este caso, el aviso permanecerá en la pantalla durante 15 segundos antes que desaparezca automáticamente.

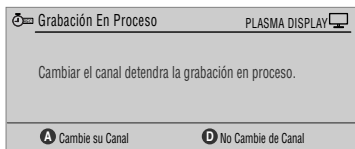
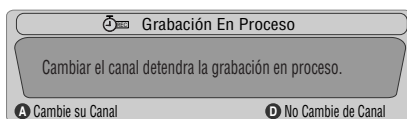

Pulse **A** para cambiar el canal y salir de la grabación, o pulse **D** para no cambiar el canal y continuar la grabación.

Configuración de los avisos de programa

Al configurar un aviso de programa, puede recibir una alerta de TV cuando el programa está para comenzar en otro canal. Puede configurar avisos para episodios individuales de un programa, o cada vez que se transmita un programa.

1 De LISTINGS, SCHEDULE o SEARCH, realce el programa al cual desea configurar un aviso.



2 Pulse **MENU** para visualizar el menú de panel Episode Options.



3 Realce "set reminder" y pulse **ENTER**.

4 Configure las opciones de aviso:

Pulse **↑/↓** para realzar un campo, y pulse **←/→** para cambiar la configuración.

- **frequency** – seleccione la frecuencia para el aviso: **Once** (una vez), **Regularly** (a la misma hora en el mismo canal), o **Weekly** (cada semana a la misma hora/día). También hay una opción Off que coloca el programa en la programación de aviso, pero sin aviso (puede configurarlo para aviso posteriormente).
- **auto tune** – seleccione si el televisor debe o no cambiar los canales automáticamente cuando se recibe un aviso.
- **when** – configure cuando el aviso debe aparecer (antes, en la hora, o después del inicio de un programa).

- 5 Después de hacer todas las configuraciones deseadas, pulse **ENTER** para realizar "schedule reminder" y, a continuación, pulse **ENTER** nuevamente.



- Ahora el aviso está configurado (y aparecerá en SCHEDULE) y el icono apropiado aparecerá en el mosaico de programa.

Si hay un conflicto de hora con la grabación o aviso de sintonización automática programada anteriormente, recibirá una alerta sobre esto. Puede seleccionar para configurar un aviso para el programa que está causando el conflicto, o cancelar el aviso. Las pantallas siguientes aparecen dependiendo si el programa sobrepondrá un aviso o grabación programada.

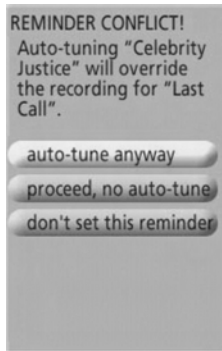
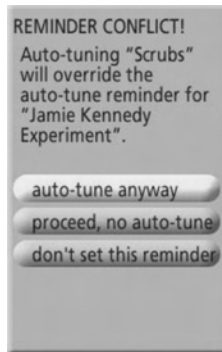

Cuando se recibe un aviso programado (auto-tune está desactivado)

Dependiendo de las configuraciones hechas, su aviso de programa aparecerá en la pantalla de TV alrededor de la hora en que el programa está programado para comenzar. Esto ocurre cuando ha seleccionado "NO" para la sintonización automática. El aviso permanecerá en la pantalla durante tres minutos antes que desaparezca automáticamente.

Pulse **ENTER** para sintonizar el programa realizado en el aviso, o realce "hide reminders" para descartar el aviso.

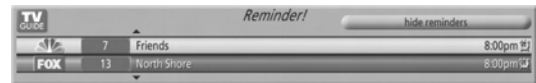

Si más de un aviso está configurado para la misma hora, seleccione el programa deseado pulsando **▲/▼**.

Dependiendo de la situación, las siguientes pantallas aparecerán. En este caso, el aviso permanecerá en la pantalla durante 15 segundos antes que desaparezca automáticamente.

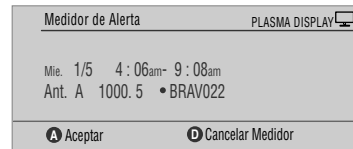
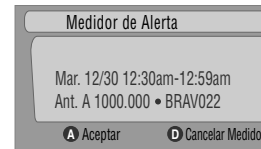

Pulse **A** para dejar el aviso efectivo, o **D** para descartarlo.

Cuando se recibe un aviso programado (auto-tune está activado)

Si la configuración "auto-tune" ha sido ajustada a "yes" en Remind Options, una de las siguientes pantallas aparece, dependiendo de la situación.

La pantalla permanecerá durante 15 segundos antes que desaparezca automáticamente.

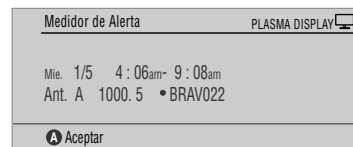
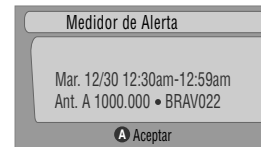

Pulse **A** para que la pantalla Medidor de Alerta desaparezca.

Búsqueda de programas

La pantalla Search le permite buscar programas alfabéticamente, por categoría o por palabra clave. También puede buscar programas HDTV.

Búsqueda por categoría

Aquí puede buscar programas por categoría y, a continuación, por una subcategoría, si quisiera.

- 1 Seleccione "SEARCH" desde la barra servicio en la parte superior de la pantalla.
- 2 Pulse **↓** para mover la barra de categoría de búsqueda y, a continuación, pulse **←/→** para seleccionar una categoría de búsqueda.



- Las categorías disponibles pueden incluir:
 - Películas
 - Deportes
 - Niños
 - Educación
 - Noticias
 - Variedades
 - Series
 - HDTV

- 3 Pulse **↓** para mover a las subcategorías de búsqueda y seleccione la subcategoría deseada.



- Las subcategorías disponibles dependen de la categoría seleccionada en el último paso.

- 4 Pulse **ENTER** para visualizar una lista de programas que se ajustan a las categorías seleccionadas.



- 5 Realce una lista de programas y pulse **MENU** para visualizar el panel de menú Episode Options.



- Si la lista de programas contiene un programa que está siendo transmitido actualmente, puede pulsar **ENTER** para verlo inmediatamente.

Búsqueda por palabra clave

Aquí puede buscar programas basados en palabras claves. Las palabras claves creadas se almacenan, de modo que pueda utilizarlas de nuevo en el futuro.

- 1 Seleccione "SEARCH" desde la barra servicio en la parte superior de la pantalla.
- 2 Pulse **↓** para mover la barra de categoría de búsqueda y, a continuación, pulse **←/→** para seleccionar "KEYWORD".



- Si ya ha introducido cualesquier palabras claves, las mismas se visualizarán. Simplemente seleccione la palabra clave que desea buscar nuevamente.
- Para editar o eliminar una de las palabras claves visualizadas, realcela y, a continuación, pulse **MENU**. Desde el menú de panel puede seleccionar "edit search" o "delete search".

- 3 Pulse **ENTER** para visualizar el menú Keyword Search.



- 4 Seleccione "new search".
- 5 Si desea cambiar la categoría, mueva hacia arriba y seleccione la categoría deseada.



- Para buscar utilizando solamente la palabra clave, deje la categoría ajustada como "All".
- Si selecciona una categoría ("HDTV", por ejemplo), sólo verá los programas en tal categoría que también incluyen la palabra clave.

- 6 Realce "enter keyword" y pulse **ENTER**.

- 7 Introduzca la palabra clave para la búsqueda.



- Realce los caracteres pulsando **↑/↓/←/→**, y, a continuación, pulse **ENTER** para introducirlos.
- La palabra clave introducida se almacena de modo que pueda utilizarla nuevamente cuando necesite.

- 8 Seleccione "DONE" para iniciar la búsqueda.
- 9 Realce una lista de programas y, a continuación, pulse **MENU** para visualizar el panel de menú Episode Options.



- Si la lista de programas contiene un programa que está siendo transmitido actualmente, puede pulsar **ENTER** para verlo inmediatamente.

Búsqueda alfabética

Esta búsqueda ha sido diseñada para visualizar todos los programas que comienzan con una letra particular.

- 1 Seleccione "SEARCH" desde la barra servicio en la parte superior de la pantalla.
- 2 Pulse **↓** para mover la barra de categoría de búsqueda y, a continuación, pulse **←/→** para seleccionar "ALPHABETICAL".



- 3 Pulse **ENTER**.
- 4 Seleccione una letra y, a continuación, pulse **ENTER** para visualizar todos los programas que comienzan con tal letra.
- 5 Realce una lista de programas y pulse **MENU** para visualizar el panel de menú Episode Options.

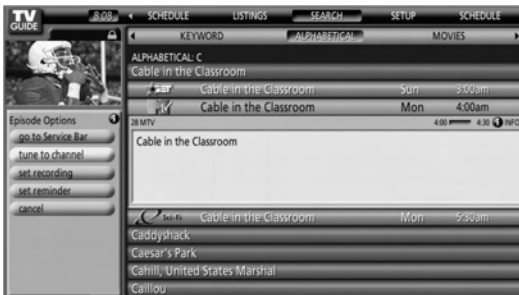

- Si la lista de programas contiene un programa que está siendo transmitido actualmente, puede pulsar **ENTER** para verlo inmediatamente.

El menú de búsqueda Episode Options

Del menú Episode Options, puede seleccionar:

- **go to Service bar** – cierra el panel de menú y vuelve a la barra servicio en la parte superior de la pantalla.
- **tune to channel / wath now** – sale de la guía TV Guide On Screen™ y sintoniza el canal.
- **set recording** – va al menú Record Options.
- **set reminder** – va al menú Remind Options.
- **cancel** – cierra el menú de panel y vuelve a la lista de programas realizada.

Consejos para la navegación y búsqueda

- Los botones **↑/↓** desplazan el realce entre las opciones en el menú de panel. Utilice los botones numéricos para introducir la información.
- Si un campo realzado tiene flechas en uno de sus lados, pulse **←/→** para cambiar a través de las opciones.
- Pulse **ENTER** en cualquier opción para realzar el comando predeterminado (por ejemplo, **Done**) y, a continuación, pulse **ENTER** nuevamente para ejecutar y cerrar el menú de panel.
- Seleccione "Cancel" y pulse **ENTER** para cerrar el menú de panel y volver a la pantalla anterior, o pulse **MENU** para cancelar cualesquier cambios y cerrar el menú.

Programación de grabaciones y avisos

Del área Schedule, puede revisar, editar o eliminar grabaciones y avisos.

- 1 Seleccione "SCHEDULE" desde la barra servicio en la parte superior de la pantalla.



Se visualiza una lista de programas que tienen eventos de grabación y aviso programados. Los iconos en el lado derecho indican el estado de los eventos.

- **Once** – Grabación de una sola vez
- **Daily** – Graba el mismo canal a la misma hora cada Lunes a Viernes (solamente grabación manual).
- **Regularly** – Graba el mismo programa cualquier día que se lo transmita en el mismo canal y a la misma hora¹.
- **Weekly** – Graba semanalmente (cada semana a la misma hora/día)
- **Record Suspend** – El programa está configurado para grabar, pero se lo suspende debido a un conflicto con otra grabación o aviso de sintonización automática. La grabación continúa cuando se elimina el conflicto.
- **Off** – El programa permanece en la lista SCHEDULE, pero no será grabado hasta que se cambie la frecuencia a una de las indicadas arriba.
- **Once** – Aviso de una sola vez
- **Daily** – Avisa para el mismo canal y misma hora cada Lunes a Viernes (solamente grabación manual).
- **Regularly** – Avisa el mismo programa cualquier día que se lo transmita en el mismo canal y a la misma hora².
- **Weekly** – Avisa semanalmente (cada semana a la misma hora/día)
- **Remind Suspend** – Un aviso está configurado para el programa, pero se lo suspende debido a un conflicto con otro aviso de sintonización automática o grabación. El aviso continúa cuando se elimina el conflicto.
- **Off**: El programa permanece en la lista SCHEDULE, pero no será avisado hasta que se cambie la frecuencia a una de las indicadas arriba.

¹ Se grabará el programa si ello comienza a cualquier hora hasta el punto mediano del programa programado originalmente. Por ejemplo, hasta 9:15 para un programa de las 9:00 a 9:30.

² El aviso todavía aparecerá si el programa comienza a cualquier hora hasta el punto mediano del programa original. Por ejemplo, hasta 9:15 para un programa de las 9:00 a 9:30.

- 2 Realce un programa en la lista y pulse **MENU** para visualizar el menú de panel Schedule Options.



- Al realzar un programa en la lista, verá la información relacionada a tal programa en Info Box.

El menú Schedule Options

El menú Schedule Options es accesible mediante la pulsación de **MENU** cuando "SCHEDULE" está realzado en la barra servicio, o un programa está realzado.

Cuando "SCHEDULE" está realzado en la barra servicio:

- **go to Service Bar** – cierra el menú de panel y vuelve a la barra servicio en la parte superior de la pantalla.
- **sort by** – seleccione un orden de clasificación para la listas de programas.
- **new manual recording** – seleccione y llene todos los campos necesarios para configurar la grabación. Seleccione "schedule recording" cuando esté listo para almacenar y salir, o seleccione "cancel" para salir sin almacenar.
- **new manual reminder** – seleccione y llene todos los campos necesarios para configurar el aviso. Seleccione "schedule reminder" cuando esté listo para almacenar y salir, o seleccione "cancel" para salir sin almacenar.
- **done** – cierra el menú de panel y vuelve a la barra servicio en la parte superior de la pantalla.
- **cancel** – cierra el menú de panel sin almacenar ningún cambio y vuelve a la barra servicio en la parte superior de la pantalla.

Cuando un programa está realzado:

- **go to Service Bar** – cierra el menú de panel y vuelve a la barra servicio en la parte superior de la pantalla.
- **watch now** – inicia la visualización del programa seleccionado (esta opción es "tune to channel" para un programa que no está siendo transmitido en el momento).
- **cancel** – cierra el menú de panel y vuelve a la lista de programas realzada.

Para grabación:

- **set recording** – configure el programa para grabar (abra el menú Record Options).
- **delete recording** – elimina la grabación de la programación (requiere confirmación).
- **edit recording** – edite las configuraciones de grabación (abra el menú Record Options).

Para aviso:

- **set reminder** – configure el programa para aviso (abra el menú Remind Options).
- **delete reminder** – elimine el aviso de la programación (requiere confirmación).
- **edit reminder** – edite las configuraciones de aviso (abra el menú Remind Options).

Cambio de las opciones de configuración

Puede cambiar las configuraciones de TV Guide On Screen™ desde el menú Setup. Las opciones de configuración se dividen en tres categorías: Configuraciones del sistema, Visualización de los canales y Opciones predeterminadas.

- 1 Seleccione "SETUP" desde la barra servicio en la parte superior de la pantalla.

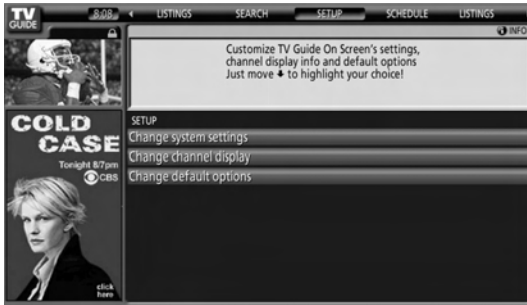

- 2 Pulse **↓** para seleccionar una de las áreas de configuración.

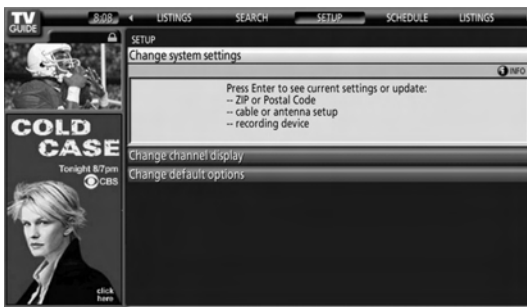

Al realizar una opción, puede ver las configuraciones que puede ajustar en tal área:

- **System Settings** – Código ZIP/postal, configuración de cable, etc.
- **Channel Display** – Posición de canal, canal de sintonización, activación/desactivación de visualización, etc.
- **Default Options** – Ajustes predeterminados generales, de grabación, y de aviso

Cambios de las configuraciones del sistema

Las configuraciones del sistema (System Settings) incluyen su código ZIP/postal y su configuración de TV por cable.

- 1 Realce el ítem "Change system settings".

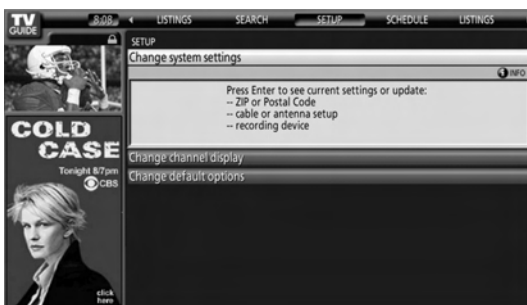

- 2 Pulse **ENTER** para visualizar las configuraciones y opciones actuales para cambiarlas.

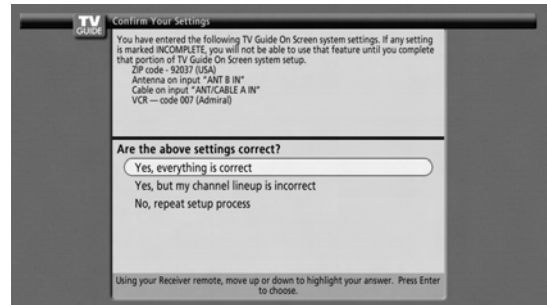

- 3 Seleccione una de las opciones y, a continuación, siga las instrucciones en la pantalla.

- Yes, everything is correct: visualiza una pantalla de información útil. Pulse **ENTER** para salir de TV Guide On Screen™.
- Yes, but my channel lineup is incorrect: visualiza una pantalla de la cual puede seleccionar el grupo de canales correcto. Pulse **ENTER** para visualizar la pantalla Channel Editor.
- No, repeat setup process: visualiza la pantalla 1 que se muestra en la página 39.

Cambio de las configuraciones de visualización de canales

Desde las configuraciones Channel Display, puede configurar/cambiar:

- la configuración de visualización para visualizar siempre (On), no visualizar nunca (Off), o visualizar solamente cuando la información del canal está disponible (Auto Hide).
- el número del canal sintonizado.
- la posición del canal en la lista de canales.

- 1 Realce el ítem "Change channel display".



- 2 Pulse **ENTER** para visualizar el editor de canal.



- 3 Pulse **▲/▼** para realizar un canal y, a continuación, pulse **ENTER** para ir al menú Grid Options.



Del menú Grid Options, puede seleccionar:

- **channel** – On (visualizar en la lista de canales), Off (no visualizar) o Auto Hide (ocultar cuando no hay información del canal disponible)
 - **service** – el tipo de servicio que el canal opera (cable, etc.)
 - **tune channel** – el número del canal en que la lista de canales está sintonizada
 - **position** – sitio en que el canal aparece en la lista de canales
- 4 Cuando finalice todas las configuraciones deseadas para el canal, realce “done” y, a continuación, pulse **ENTER**.
- Para cancelar sin almacenar ninguno de los cambios hechos, seleccione “cancel”.

Cambio de las opciones predeterminadas

Este es el lugar para cambiar las configuraciones predeterminadas para las grabaciones, avisos y otros ítems generales.

- 1 Seleccione el ítem “Change default options”.

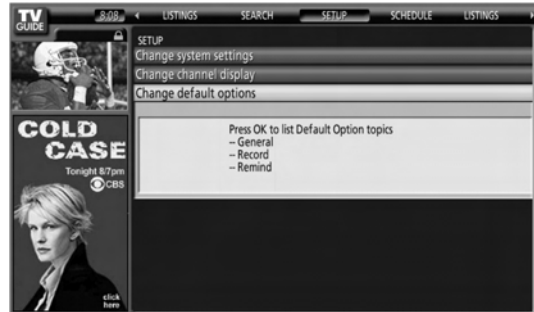

- 2 Seleccione una de las tres categorías de opciones predeterminadas.
Un panel de menú diferente aparece para cada opción:

Opciones predeterminadas generales

- **box size** – el tamaño inicial de la Info Box (no, small, large, last used)
- **box cycle** – el comportamiento cíclico de la Info box (no only, small only, large only, no & small, no & large, small & large, all)
- **auto guide** – visualiza la guía TV Guide On Screen™ automáticamente al encender el televisor (On, Off)

Opciones predeterminadas de grabación

- **start** – al iniciar una grabación (hasta 120 minutos más temprano o más tarde que la hora inicial del programa, o en la hora)
- **end** – al terminar una grabación (hasta 120 minutos más temprano o más tarde que la hora final del programa, o en la hora)
- **recorder** – selecciona una grabadora para la grabación.

Opciones predeterminadas de aviso

- **auto tune** – sintoniza automáticamente el canal correcto cuando se recibe un aviso (Yes o No)
- **when** – cuándo visualizar el aviso (15 minutos más temprano a 15 minutos más tarde, o en la hora)

- 3 Cuando finalice todas las configuraciones deseadas, realce “done” y, a continuación, pulse **ENTER**.
- Para cancelar sin almacenar ninguno de los cambios hechos, seleccione “cancel”.

Temporizador de apagado

Cuando el tiempo seleccionado transcurre, el temporizador de apagado coloca el sistema en el modo de espera automáticamente.

Pulse **SLEEP** para seleccionar el tiempo deseado.

- El temporizador comienza a contar.
- Cada vez que se pulsa **SLEEP**, la selección cambia como se muestra a continuación:

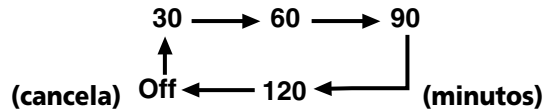

- El valor predeterminado de fábrica es "Apagado".

NOTA

- Para cancelar el temporizador de apagado, seleccione "Apagado" pulsando **SLEEP**.
- Cinco minutos antes que transcurra el tiempo seleccionado, el tiempo restante aparece cada minuto.

También puede utilizar el menú para configurar el temporizador de apagado.

- 1 Pulse **HOME MENU**.
- 2 Seleccione "Temporizador de apagado". (▲/▼ y, a continuación, **ENTER**)
- 3 Seleccione el parámetro deseado. (▲/▼ y, a continuación, **ENTER**)
- 4 Pulse **HOME MENU** para salir del menú.

Selección AV

Seleccione entre cinco opciones de contemplación, dependiendo del entorno actual (ej., brillo de la habitación), del tipo de programa de TV actual, o del tipo de entrada de imagen desde el equipo externo.

- 1 Pulse **AV SELECTION**.
 - El modo de selección AV actual aparece.
- 2 Pulse **AV SELECTION** de nuevo antes que el modo visualizado desaparezca.
 - Para la fuente AV, el modo cambia en el orden siguiente: ESTÁNDAR, DINÁMICO, PELÍCULA, JUEGO y USUARIO.
 - Para la fuente PC, el modo cambia entre ESTÁNDAR y USUARIO.

También puede utilizar el menú para cambiar las opciones.

- 1 Pulse **HOME MENU**.
- 2 Seleccione "Imagen". (▲/▼ y, a continuación, **ENTER**)
- 3 Seleccione "Selección AV". (▲/▼ y, a continuación, **ENTER**)

- 4 Seleccione la opción deseada. (▲/▼ y, a continuación, **ENTER**)

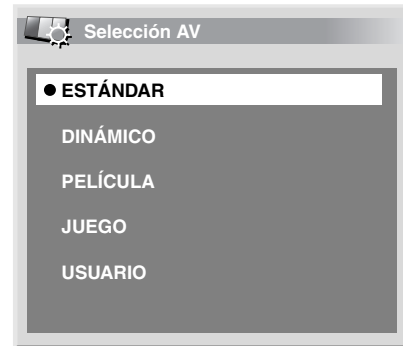

Para la fuente de AV

Ítem	Descripción
ESTÁNDAR	Para una imagen altamente definida en una sala con brillo normal Esta selección se comparte por una entrada externa y las fuentes de entrada de TV.
DINÁMICO	Para una imagen muy nítida con máximo contraste Este modo no permite el ajuste manual de la calidad de la imagen. Esta selección se comparte por una entrada externa y las fuentes de entrada de TV.
PELÍCULA	Para una película Esta selección se comparte por una entrada externa y las fuentes de entrada de TV.
JUEGO	Reduce el brillo de la imagen para una visualización más fácil. Esta selección se comparte por una entrada externa y las fuentes de entrada de TV.
USUARIO	Permite al usuario personalizar las configuraciones que desee. Puede configurar el modo para cada fuente de entrada.

Para la fuente de PC

Ítem	Descripción
ESTÁNDAR	Para una imagen altamente definida en una sala con brillo normal
USUARIO	Permite al usuario personalizar las configuraciones que desee. Puede configurar el modo para cada fuente de entrada.

- 5 Pulse **HOME MENU** para salir del menú.

NOTA

- También puede pulsar **AV SELECTION** en el mando a distancia para cambiar la opción de contemplación.
- Si ha seleccionado "DINÁMICO", no puede seleccionar "Contraste", "Brillo", "Color", "Matiz", "Nitidez", "Ajuste profesional" y "Reponer"; estos ítems de menú están oscurecidos.
- Para evitar daños de la pantalla, puede cambiar libremente el modo Selección AV mientras disfruta de la función Home Gallery. Sin embargo, cuando reanude la función Home Gallery después de cerrarla una vez, se selecciona "ESTÁNDAR" automáticamente para la fuente AV.
- Mientras disfruta de Home Gallery, puede cambiar libremente el modo Selección AV, pero no puede seleccionar "USUARIO".

Ajustes de imagen básicos

Ajuste la imagen según sus preferencias para la opción Selección AV elegida (excepto DINÁMICO).

- 1 Pulse **HOME MENU**.
- 2 Seleccione "Imagen". (▲/▼ y, a continuación, **ENTER**)
- 3 Seleccione un ítem que desee ajustar. (▲/▼ y, a continuación, **ENTER**)



- 4 Seleccione el nivel deseado. (◀/▶)



- Cuando se visualice una pantalla de ajuste, también puede cambiar un ítem pulsando ▲/▼.

- 5 Pulse **HOME MENU** para salir del menú.

Para la fuente de AV

Ítem	Botón ←	Botón →
Contraste	Para menos contraste	Para más contraste
Brillo	Para menos brillo	Para más brillo
Color	Para menos intensidad de color	Para más intensidad de color
Matiz	Los tonos de la piel tiran a morado	Los tonos de la piel tiran a verde
Nitidez	Para menos nitidez	Para más nitidez

Para la fuente de PC

Ítem	Botón ←	Botón →
Contraste	Para menos contraste	Para más contraste
Brillo	Para menos brillo	Para más brillo
Rojo	Para rojo más débil	Para rojo más fuerte
Verde	Para verde más débil	Para verde más fuerte
Azul	Para azul más débil	Para azul más fuerte

Para la fuente de PC, la siguiente pantalla aparece:

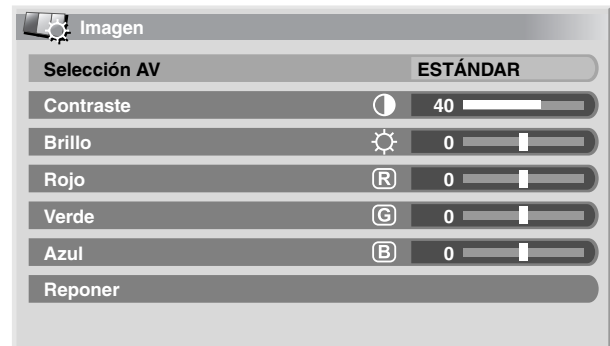

NOTA

- Para realizar los ajustes de imagen avanzados, seleccione "Ajuste profesional" en el paso 3 y, a continuación, pulse **ENTER**. Para los procedimientos subsiguientes, consulte "Ajustes de imagen avanzados" en la página 65.
- Para restaurar las selecciones predeterminadas de fábrica para todos los ítems, pulse ▲/▼ para seleccionar "Reponer" en el paso 3 y, a continuación, pulse **ENTER**. Aparecerá una pantalla de confirmación. Pulse ◀/▶ para seleccionar "Sí" y, a continuación, pulse **ENTER**.

Ajustes y configuraciones

Ajustes de imagen avanzados

El sistema de pantalla de plasma provee varias funciones avanzadas para optimizar la calidad de la imagen. Para los detalles sobre estas funciones, consulte las tablas.

Utilización de PureCinema

- 1 Pulse **HOME MENU**.
- 2 Seleccione "Imagen". (▲/▼ y, a continuación, **ENTER**)
- 3 Seleccione "Ajuste profesional". (▲/▼ y, a continuación, **ENTER**)
- 4 Seleccione "PureCinema". (▲/▼ y, a continuación, **ENTER**)
- 5 Seleccione el parámetro deseado. (▲/▼ y, a continuación, **ENTER**)
 - Con respecto a los parámetros seleccionables, consulte la tabla.

PureCinema

Detecta automáticamente una fuente basada en película (codificada original en 24 fotogramas/segundo), la analiza y, a continuación, recrea cada fotograma fijo para ofrecer una calidad de imagen de alta definición.

Selecciones	Apagado	Desactiva la función PureCinema.
	Estándar	Produce imágenes fluidas y vívidas (específicas para película) detectando automáticamente la información de imagen grabada cuando se visualizan imágenes de DVD o de alta definición (ej., películas) con 24 fotogramas por segundo.
	ADV	Produce imágenes en movimiento fluidas y de calidad (como se ve en las pantallas de cine) convirtiendo a 72 Hz cuando se visualizan imágenes de DVD (ej., películas) con 24 fotogramas por segundo.

NOTA

- No es posible seleccionar "Estándar" durante la entrada de las señales 480p ó 720p@60Hz ó 1080p@24Hz (HDMI).
- No se puede seleccionar "ADV" durante la entrada de señales 1080p@24Hz (HDMI).

Utilización de la temperatura de color

- 1 Pulse **HOME MENU**.
- 2 Seleccione "Imagen". (▲/▼ y, a continuación, **ENTER**)
- 3 Seleccione "Ajuste profesional". (▲/▼ y, a continuación, **ENTER**)
- 4 Seleccione "Detalle color". (▲/▼ y, a continuación, **ENTER**)
- 5 Seleccione "Temperatura de color". (▲/▼ y, a continuación, **ENTER**)
- 6 Seleccione el parámetro deseado. (▲/▼ y, a continuación, **ENTER**)

Temperatura del color

Ajusta la temperatura de color, resultando en mejor equilibrio del blanco.

Selecciones	Alta	Blanco con tono azulado
	Media	Tono natural
	Baja	Blanco con tono rojizo

- 7 Pulse **HOME MENU** para salir del menú.

Utilización de CTI

- 1 Pulse **HOME MENU**.
- 2 Seleccione "Imagen". (▲/▼ y, a continuación, **ENTER**)
- 3 Seleccione "Ajuste profesional". (▲/▼ y, a continuación, **ENTER**)
- 4 Seleccione "Detalle color". (▲/▼ y, a continuación, **ENTER**)
- 5 Seleccione "CTI". (▲/▼ y, a continuación, **ENTER**)
- 6 Seleccione el parámetro deseado. (▲/▼ y, a continuación, **ENTER**)

CTI

Proporciona imágenes con contornos de color más claros. CTI es la sigla de Colour Transient Improvement (Mejora transitoria de color).

Selecciones	Apagado	Desactiva la función CTI.
	Encendido	Activa la función CTI.

- 7 Pulse **HOME MENU** para salir del menú.

Eliminación de ruido de las imágenes

- 1 Pulse **HOME MENU**.
- 2 Seleccione "Imagen". (▲/▼ y, a continuación, **ENTER**)
- 3 Seleccione "Ajuste profesional". (▲/▼ y, a continuación, **ENTER**)
- 4 Seleccione "NR". (▲/▼ y, a continuación, **ENTER**)
- 5 Seleccione un ítem que desee ajustar. (▲/▼ y, a continuación, **ENTER**)
 - Puede seleccionar "DNR" o "MPEG NR".
- 6 Seleccione el parámetro deseado. (▲/▼ y, a continuación, **ENTER**)

DNR

Elimina el ruido de vídeo para ofrecer imágenes nítidas. DNR es la sigla de Digital Noise Reduction (Reducción de ruido digital).

Selecciones	Apagado	Desactiva la función DNR.
	Alta	DNR mejorado
	Media	DNR estándar
	Baja	DNR moderado

MPEG NR

Esto elimina el ruido de mosquito de imágenes de vídeo cuando, por ejemplo, se reproduce un DVD, produciendo así imágenes sin ruidos.

Selecciones	Apagado	Desactiva la función MPEG NR.
	Alta	MPEG NR mejorado
	Media	MPEG NR estándar
	Baja	MPEG NR moderado

- 7 Pulse **HOME MENU** para salir del menú.

Ajustes del sonido

Ajuste el sonido según sus preferencias para la opción Selección AV elegida. Consulte la página 63.

- 1 Pulse **HOME MENU**.
- 2 Seleccione "Sonido". (▲/▼ y, a continuación, **ENTER**)
- 3 Seleccione un ítem que desee ajustar. (▲/▼)
- 4 Seleccione el nivel deseado. (◀/▶)

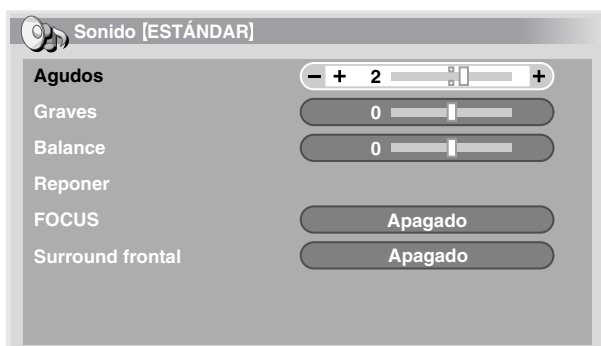

Ítem	Botón ←	Botón →
Agudos	Para agudos más débiles	Para agudos más fuertes
Graves	Para graves más débiles	Para graves más fuertes
Balance	Disminuye el audio del altavoz derecho.	Disminuye el audio del altavoz izquierdo.

- 5 Pulse **HOME MENU** para salir del menú.



NOTA

- Para restaurar las selecciones predeterminadas de fábrica para todos los ítems, pulse ▲/▼ para seleccionar "Reponer" en el paso 3 y, a continuación, pulse **ENTER**. Una pantalla de confirmación aparece. Pulse ◀/▶ para seleccionar "Sí" y, a continuación, pulse **ENTER**.

FOCUS

Desplaza el sonido que viene de arriba (imágenes del sonido) y produce contornos de sonido claros.

- 1 Pulse **HOME MENU**.
- 2 Seleccione "Sonido". (▲/▼ y, a continuación, **ENTER**)
- 3 Seleccione "FOCUS". (▲/▼)
- 4 Seleccione el parámetro deseado. (◀/▶)

Ítem	Descripción
Apagado	Desactiva la función FOCUS.
Encendido	Activa la función FOCUS.

- 5 Pulse **HOME MENU** para salir del menú.

Surround frontal

Proporciona efectos de sonido tridimensional y/o graves profundos y ricos.

- 1 Pulse **HOME MENU**.
- 2 Seleccione "Sonido". (▲/▼ y, a continuación, **ENTER**)
- 3 Seleccione "Surround frontal". (▲/▼)
- 4 Seleccione el parámetro deseado. (◀/▶)

Ítem	Descripción
Apagado	Desactiva tanto SRS como TruBass.
SRS	Reproduce un sonido tridimensional altamente efectivo.
TruBass (valor predeterminado)	Proporciona graves profundos y ricos utilizando una nova tecnología.
TruBass + SRS	Proporciona los efectos TruBass y SRS al mismo tiempo.

- 5 Pulse **HOME MENU** para salir del menú.



NOTA

- **SRS WOW** (WOW) designa un estado en donde FOCUS está activado y TruBass + SRS ha sido seleccionado para el Surround frontal.
- **SRS WOW** es una marca registrada de SRS Labs, Inc.
- La tecnología WOW está incorporada bajo licencia de SRS Labs, Inc.

Control de la alimentación

El control de la alimentación ofrece funciones convenientes para el ahorro de energía.

Ahorro de energía

Puede utilizar uno de los modos de ahorro de energía para ahorrar el consumo de energía.

- 1 Pulse **HOME MENU**.
- 2 Seleccione "Control de la alimentación". (▲/▼ y, a continuación, **ENTER**)
- 3 Seleccione "Ahorro de energía". (▲/▼ y, a continuación, **ENTER**)
- 4 Seleccione "Ahorro1", "Ahorro2" o "Desactivar imagen". (▲/▼ y, a continuación, **ENTER**)

Ítem	Descripción
Estándar	Brillo máximo de la imagen; puede incrementarse el zumbido del panel de vidrio.
Ahorro1	Consumo de energía y brillo un poco reducidos; ajuste óptimo para la mayor parte de aplicaciones.
Ahorro2	Consumo de energía mínimo; brillo un poco reducido.
Desactivar imagen	Desactiva la pantalla para ahorrar energía. Para restaurar la visualización de la pantalla, pulse cualquier botón que no sea VOL +/- y MUTING . Esta configuración no se memoriza por el sistema.

- 5 Pulse **HOME MENU** para salir del menú.

NOTA

- También puede seleccionar esta función utilizando el menú principal cuando la fuente de entrada es un PC.

Apagado: sin señal (modo AV solamente)

El sistema entra automáticamente en el modo de espera cuando no se recibe ninguna señal durante 15 minutos.

- 1 Pulse **HOME MENU**.
- 2 Seleccione "Control de la alimentación". (▲/▼ y, a continuación, **ENTER**)
- 3 Seleccione "Apagado: sin señal". (▲/▼ y, a continuación, **ENTER**)
- 4 Seleccione "Activar". (▲/▼ y, a continuación, **ENTER**)

Ítem	Descripción
Desactivar (valor predeterminado)	No coloca el sistema en el modo de espera.
Activar	Coloca el sistema en el modo de espera cuando no se recibe ninguna señal durante 15 minutos.

- 5 Pulse **HOME MENU** para salir del menú.

NOTA

- Cinco minutos antes que el sistema entre en el modo de espera, un mensaje aparece cada minuto.
- Puede que el sistema no entre en el modo de espera cuando hay señales de ruido en la pantalla de plasma tras el fin de la transmisión de TV.

Apagado: sin operación (modo AV solamente)

El sistema entra automáticamente en el modo de espera cuando no se realiza ninguna operación durante tres horas.

- 1 Pulse **HOME MENU**.
- 2 Seleccione "Control de la alimentación". (▲/▼ y, a continuación, **ENTER**)
- 3 Seleccione "Apagado: sin operación". (▲/▼ y, a continuación, **ENTER**)
- 4 Seleccione "Activar". (▲/▼ y, a continuación, **ENTER**)

Ítem	Descripción
Desactivar (valor predeterminado)	No coloca el sistema en el modo de espera.
Activar	Coloca el sistema en el modo de espera cuando no se realiza ninguna operación durante tres horas.

- 5 Pulse **HOME MENU** para salir del menú.

NOTA

- Cinco minutos antes que el sistema entre en el modo de espera, un mensaje aparece cada minuto.

Gestión de energía (modo PC solamente)

El sistema entra automáticamente en el modo de espera cuando no se recibe ninguna de la computadora.

- 1 Pulse **HOME MENU**.
- 2 Seleccione "Control de la alimentación". (▲/▼ y, a continuación, **ENTER**)
- 3 Seleccione "Gestión de energía". (▲/▼ y, a continuación, **ENTER**)
- 4 Seleccione "Modo1" o "Modo2". (▲/▼ y, a continuación, **ENTER**)

Ítem	Descripción
Apagado (valor predeterminado)	Sin gestión de alimentación
Modo1	<ul style="list-style-type: none"> • Coloca el sistema en el modo de espera cuando no se recibe ninguna de la computadora durante ocho minutos. • Aun cuando comience a utilizar la computadora y se reciba una señal nuevamente, el sistema permanece apagado. • El sistema se enciende de nuevo mediante la pulsación de STANDBY/ON en la pantalla de plasma o de TV en el mando a distancia.
Modo2	<ul style="list-style-type: none"> • Coloca el sistema en el modo de espera cuando no se recibe una señal durante ocho segundos. • Cuando comience a utilizar la computadora y se introduce una señal nuevamente, el sistema se enciende. • El sistema se enciende de nuevo mediante la pulsación de STANDBY/ON en la pantalla de plasma o de TV en el mando a distancia.

- 5 Pulse **HOME MENU** para salir del menú.

Ajuste de las posiciones de la imagen (modo AV solamente)

Ajusta las posiciones horizontal y vertical de las imágenes en la pantalla de plasma.

- 1 Pulse **HOME MENU**.
- 2 Seleccione "Opción". (↑/↓ y, a continuación, **ENTER**)
- 3 Seleccione "Posición". (↑/↓ y, a continuación, **ENTER**)
- 4 Seleccione "Ajuste de la posición H/V". (↑/↓ y, a continuación, **ENTER**)

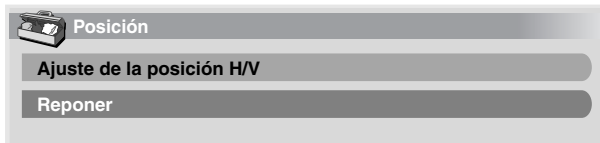

- 5 Ajuste la posición vertical (↑/↓) o la posición horizontal (←/→)
- 6 Pulse **HOME MENU** para salir del menú.

NOTA

- Para restaurar las selecciones predeterminadas de fábrica para todos los ítems, pulse ↑/↓ para seleccionar "Reponer" en el paso 4 y, a continuación, pulse **ENTER**. Una pantalla de confirmación aparece. Pulse ←/→ para seleccionar "Sí" y, a continuación, pulse **ENTER**.
- Los ajustes se memorizan separadamente de acuerdo con la fuente de entrada.

Ajustes automáticos de las posiciones de imagen y reloj (modo PC solamente)

Utilice la configuración automática para ajustar automáticamente las posiciones y reloj de las imágenes a partir de una computadora.

- 1 Pulse **HOME MENU**.
- 2 Seleccione "Opción". (↑/↓ y, a continuación, **ENTER**)
- 3 Seleccione "Autoconfiguración". (↑/↓ y, a continuación, **ENTER**)

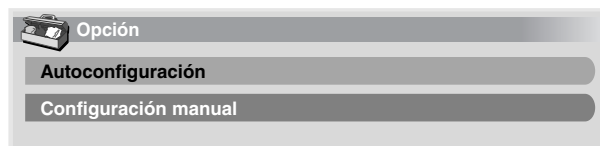

- La configuración automática comienza.
- 4 Pulse **HOME MENU** para salir del menú.

NOTA

- Una vez que se finalice la configuración automática, se visualiza "Ajuste automático completado."
- Aunque aparezca "Ajuste automático completado.", puede que la configuración automática tenga fallado, dependiendo de las condiciones.
- La configuración automática puede fallar con una imagen de PC compuesta por patrones similares o en monocromo. En caso de falla, cambie la imagen de PC e intente de nuevo.
- Asegúrese de conectar la computadora a la pantalla de plasma y de encenderla antes de iniciar la configuración automática.

Ajustes manuales de las posiciones de imagen y reloj (modo PC solamente)

Usualmente, puede ajustar fácilmente las posiciones y reloj de las imágenes utilizando la configuración automática. Utilice la configuración manual para optimizar las posiciones y reloj de las imágenes cuando sea necesario.

- 1 Pulse **HOME MENU**.
- 2 Seleccione "Opción". (↑/↓ y, a continuación, **ENTER**)
- 3 Seleccione "Configuración manual". (↑/↓ y, a continuación, **ENTER**)
- 4 Seleccione un ítem que desee ajustar. (↑/↓ y, a continuación, **ENTER**)

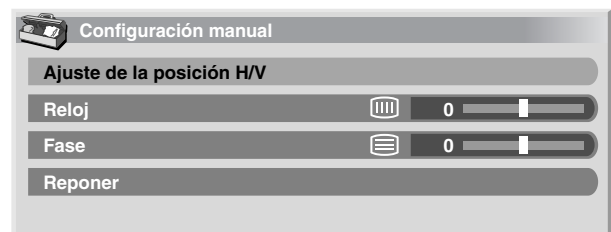

- 5 Realice el ajuste. (←/→ o ↑/↓)
 - Con "Reloj" o "Fase" seleccionado, puede cambiar el parámetro utilizando ↑/↓.
- 6 Pulse **HOME MENU** para salir del menú.

NOTA

- Para restaurar las selecciones predeterminadas de fábrica para todos los ítems, pulse ↑/↓ para seleccionar "Reponer" en el paso 4 y, a continuación, pulse **ENTER**. Una pantalla de confirmación aparece. Pulse ←/→ para seleccionar "Sí" y, a continuación, pulse **ENTER**.

Ajustes y configuraciones

Selección manual de un tamaño de pantalla

En el modo de pantalla simple, pulse **SCREEN SIZE** para cambiar el tamaño de la pantalla entre las opciones disponibles para el tipo de señales de vídeo que estén siendo recibidas actualmente.

- Los tamaños de pantalla disponibles difieren dependiendo de los tipos de señales de vídeo.

Modo AV

Ítem	Descripción
4:3	Para imágenes "estándar" 4:3. Una barra lateral aparece en cada lado.
COMPLETA	Para imágenes anamórficas 16:9.
ZOOM	Para imágenes tipo buzón 16:9. Puede que aparezcan barras en las partes superior e inferior con algunos programas.
CINE	Para imágenes tipo buzón 14:9. Puede que aparezcan barras en las partes superior e inferior con algunos programas.
PANORÁMICA	En este modo, las imágenes se alargan progresivamente hacia cada lado de la pantalla.

NOTA

- No se recomienda visualizar consistentemente señales que no llenan la pantalla completamente. Esto puede causar una retención de imagen temporal o permanente dependiendo de la frecuencia y duración.

Modo PC excepto para señales XGA

Ítem	Descripción
4:3	Rellena la pantalla sin cambiar la relación de aspecto de las señales de entrada.
COMPLETA	Visualización de pantalla completa 16:9.
Punto a Punto	Adapta las señales de entrada al mismo número de píxeles de la pantalla.

Modo PC para señales XGA

(Ej., entrada de 1024 × 768 con PDP-5072HD/PDP-5071HD/PDP-5070HD)

Ítem	Descripción
4:3	Adapta las señales de entrada al mismo número de píxeles de la pantalla. Optimizado para visualización de 1024 × 768
COMPLETA1	Visualización de pantalla completa 16:9. Optimizado para visualización de 1024 × 768
COMPLETA2	Para visualización de señal ancha Utilice cuando visualice señales con una resolución de 1360 × 768.

NOTA

- En el modo de 2 pantallas, pulse **SCREEN SIZE** para cambiar el tamaño de la pantalla izquierda.
- Para el modelo PDP-6072HD/PDP-6071HD/PDP-6070HD/PDP-4272HD/PDP-4271HD/PDP-4270HD, el número de píxeles es diferente y, por lo tanto, el procesamiento de las señales y condiciones reales de visualización varían ligeramente.

- Mientras ve un programa de TV de alta definición, pulsar **SCREEN SIZE** cambia entre COMPLETA, ZOOM, PANORÁMICA y 4:3.
- Si ve la transmisión de TV de alta definición con la opción PANORÁMICA seleccionada, puede que parte de la pantalla (por ejemplo, imágenes, interfaz gráfica) no aparezca en la pantalla. En este caso, seleccione COMPLETA.
- Algunas emisiones HD pueden visualizar el contenido 4:3 con máscaras laterales, lo que puede causar un desgaste irregular. Tras la contemplación, se recomienda ver vídeo de movimiento en pantalla completa.
- Los tamaños de pantalla seleccionables difieren dependiendo de las condiciones.
- Puede cambiar libremente el tamaño de la pantalla mientras contempla emisiones HD o disfruta de otras fuentes de entrada HD. Sin embargo, cuando reanude los programas HD después de cerrarlos una vez, se selecciona "COMPLETA" automáticamente para el tamaño de la pantalla.

Modo AV

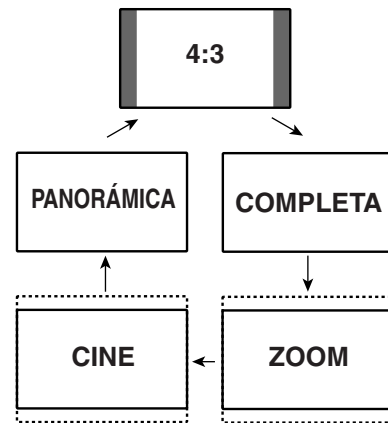

Modo PC excepto para señales XGA

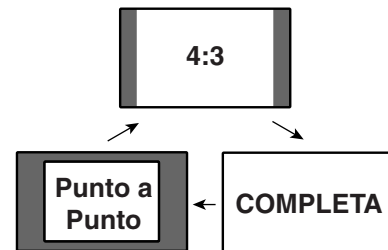

Modo PC para señales XGA

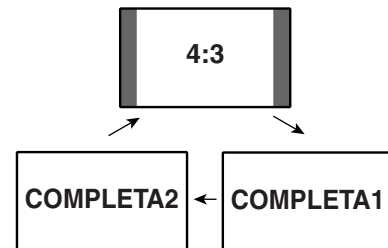

NOTA

- Los tamaños de pantalla seleccionables difieren dependiendo de las condiciones.

Selección automática de un tamaño de pantalla

La pantalla de plasma selecciona automáticamente un tamaño de pantalla apropiado cuando se reciben las señales de vídeo de un equipo HDMI conectado (consulte la página 72). Para activar esta función, utilice el procedimiento siguiente.

- 1 Pulse **HOME MENU**.
- 2 Seleccione "Opción". (↑/↓ y, a continuación, **ENTER**)
- 3 Seleccione "Tmño. Auto.". (↑/↓ y, a continuación, **ENTER**)
- 4 Seleccione "Encendido". (↑/↓ y, a continuación, **ENTER**)



Ítem	Descripción
Apagado (valor predeterminado)	Desactiva la función de tamaño automático.
Encendido	Activa la función de tamaño automático.

- 5 Pulse **HOME MENU** para salir del menú.

NOTA

- Seleccione manualmente un tamaño de pantalla apropiado si una imagen no cambia automáticamente a un formato de pantalla correcto.
- Cuando la señal de vídeo no contiene información de relación de aspecto, la función no funcionará aunque "Encendido" esté seleccionado.

Selección de un tamaño de pantalla para las señales de relación de aspecto 4:3 recibidas

Especifique si la pantalla de plasma debe seleccionar el modo 4:3 o modo PANORÁMICA cuando se reciben señales de relación de aspecto 4:3 con la función de tamaño automático activada.

- 1 Pulse **HOME MENU**.
- 2 Seleccione "Opción". (↑/↓ y, a continuación, **ENTER**)
- 3 Seleccione "Modo 4:3". (↑/↓ y, a continuación, **ENTER**)
- 4 Seleccione "PANORÁMICA" o "4:3". (↑/↓ y, a continuación, **ENTER**)



Ítem	Descripción
PANORÁMICA (valor predeterminado)	Imagen panorámica sin máscaras laterales.
4:3	Mantiene la relación de aspecto de 4:3 y visualiza máscaras laterales.

PANORÁMICA



4:3



- 5 Pulse **HOME MENU** para salir del menú.

Cambio del brillo en ambos lados de la pantalla (Máscara lateral)

Con el tamaño de pantalla 4:3 seleccionado para el modo AV, puede cambiar el brillo de las máscaras laterales grises que aparecen en ambos lados de la pantalla.

- 1 Pulse **HOME MENU**.
- 2 Seleccione "Opción". (↑/↓ y, a continuación, **ENTER**)
- 3 Seleccione "Máscara lateral". (↑/↓ y, a continuación, **ENTER**)
- 4 Seleccione el parámetro deseado. (↑/↓ y, a continuación, **ENTER**)

Ítem	Descripción
Fija (valor predeterminado)	Ajusta siempre el mismo brillo para las máscaras laterales grises.
Auto	Ajusta el brillo de las máscaras laterales grises de acuerdo con el brillo de las imágenes.

- 5 Pulse **HOME MENU** para salir del menú.

NOTA

- Visualización de imágenes en el modo de pantalla 4:3 durante un largo período de tiempo puede causar una imagen retenida.

Configuración del idioma

Puede seleccionar un idioma que se utilizará para la visualización en la pantalla como, por ejemplo, para los menús, entre tres idiomas: Inglés, Francés y Español.

- 1 Pulse **HOME MENU**.
- 2 Seleccione "Opción". (↑/↓ y, a continuación, **ENTER**)
- 3 Seleccione "Idioma". (↑/↓ y, a continuación, **ENTER**)
- 4 Seleccione un idioma. (←/→)

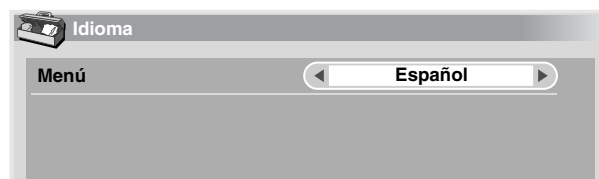

- 5 Pulse **HOME MENU** para salir del menú.

Sobre los equipos externos

Puede conectar muchos tipos de equipos externos a su sistema de pantalla de plasma como, por ejemplo, un reproductor DVD, videograbadora, computadora, consola de videojuegos y videocámara.

Para visualizar imágenes de un equipo externo, seleccione la fuente de entrada apropiada utilizando los botones **INPUT** del mando a distancia o el botón **INPUT** de la pantalla de plasma.

⚠ PRECAUCIÓN

- Para proteger todos los equipos, desenchufe siempre la pantalla de plasma de la toma de corriente antes de conectar un reproductor DVD, videograbadora, computadora, consola de videojuegos, videocámara u otro equipo externo.

✍ NOTA

- Consulte el manual de instrucciones pertinente (reproductor DVD, computadora, etc.) atentamente antes de hacer las conexiones.

Visualización de la imagen de un DVD

Conexión de un reproductor DVD

Utilice el terminal **INPUT 2** para conectar un reproductor DVD u otro equipo audiovisual.

Pantalla de plasma (vista trasera)

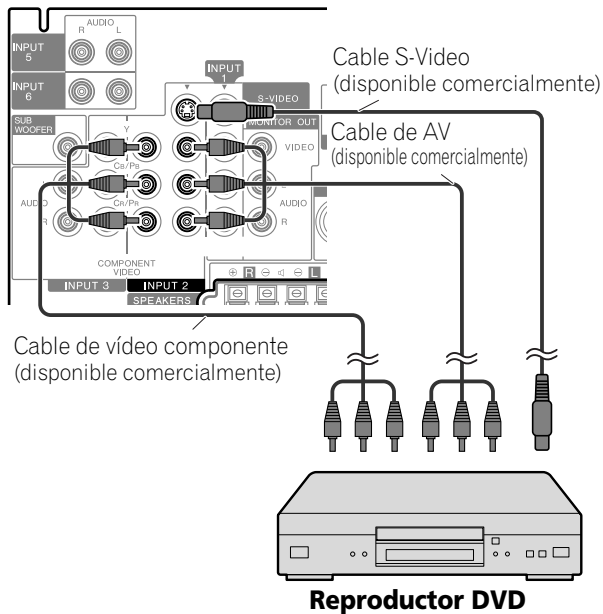

Visualización de la imagen de un DVD

Para ver la imagen de DVD, pulse **INPUT 2** en el mando a distancia o pulse **INPUT** en la pantalla de plasma para seleccionar ENTRADA2.

✍ NOTA

- Consulte el manual de instrucciones de su reproductor DVD para el tipo de señal.
- Los terminales **INPUT 2** se verifican para conexiones en el orden siguiente: 1) Vídeo componente, 2) S-Video, 3) Vídeo. Utilice la conexión deseada.
- Conecte un equipo externo sólo a los terminales que realmente se utilizarán.

Visualización de la imagen de una videograbadora

Conexión de una videograbadora

Utilice los terminales **INPUT 1** para conectar una videograbadora u otro equipo audiovisual.

Pantalla de plasma (vista trasera)

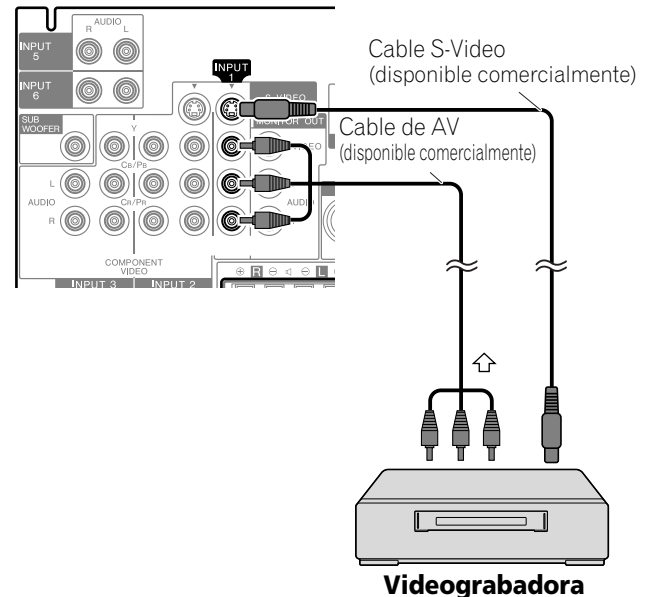

Visualización de la imagen de una videograbadora

Para ver la imagen de DVD, pulse **INPUT 1** en el mando a distancia o pulse **INPUT** en la pantalla de plasma o en el mando a distancia simplificado para seleccionar ENTRADA1.

✍ NOTA

- Los terminales **INPUT 1** se verifican para conexiones en el orden siguiente: 1) S-Video, 2) Vídeo. Utilice la conexión deseada para contemplación.

Utilización de la entrada HDMI

Los terminales INPUT 5 e INPUT 6 son los terminales HDMI a los cuales pueden introducirse señales digitales de audio y vídeo. Para utilizar el terminal HDMI, especifique los tipos de señales de audio y vídeo que se van recibir desde el equipo conectado. Para los tipos de señales, consulte el manual de instrucciones que acompaña el equipo conectado.

Antes de iniciar el menú, pulse **INPUT 5** (o **INPUT 6**) del mando a distancia o pulse **INPUT** de la pantalla de plasma para seleccionar ENTRADA5 (o ENTRADA6).

Tabla de correlación de las señales de entrada

1920×1080i@59.94/60Hz

720×480p@59.94/60Hz

1280×720p@59.94/60Hz

720(1440)×480i@59.94/60Hz

1920×1080p@24Hz

Para audio, el sistema soporta lo siguiente:

- Linear PCM (STEREO 2ch)
- Frecuencia de muestreo: 32 kHz, 44,1 kHz, 48 kHz

NOTA

- Las señales de PC no se soportan.
- Puede que lleve algún tiempo hasta que se visualice la imagen dependiendo del equipo conectado.

Conexión de un equipo HDMI

Pantalla de plasma (vista trasera)

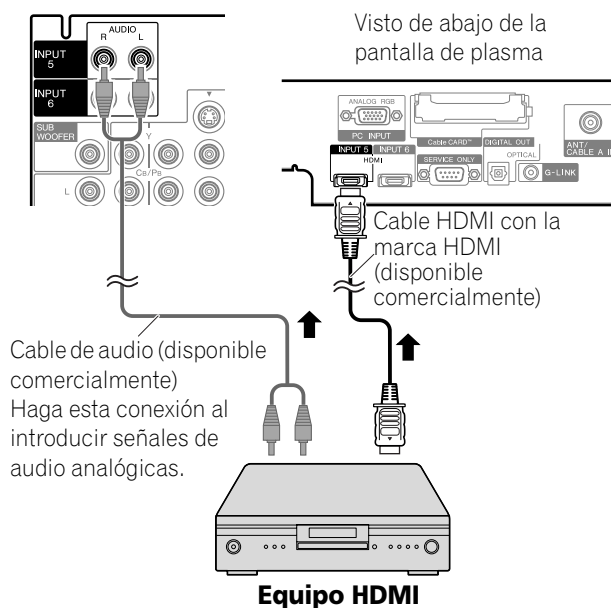

Para especificar el tipo de señales de vídeo digitales:

- 1 Pulse **HOME MENU**.
- 2 Seleccione "Opción". (▲/▼ y, a continuación, **ENTER**)
- 3 Seleccione "Entrada HDMI". (▲/▼ y, a continuación, **ENTER**)
- 4 Seleccione "Vídeo". (▲/▼ y, a continuación, **ENTER**)
- 5 Seleccione el tipo de señales de vídeo digitales. (▲/▼ y, a continuación, **ENTER**)
 - Si se selecciona "Auto", se hará un intento para identificar el tipo de señales de vídeo digitales cuando se reciben las señales de vídeo digitales.

Ítem	Descripción
Auto (valor predeterminado)	Identifica automáticamente las señales de vídeo digitales.
Color-1	Señales de vídeo componente digitales (4:2:2) bloqueadas
Color-2	Señales de vídeo componente digitales (4:4:4) bloqueadas
Color-3	Señales RGB digitales bloqueadas

- 6 Pulse **HOME MENU** para salir del menú.

NOTA

- Si selecciona un parámetro diferente de "Auto", haga un ajuste que produzca un color natural.
- Si no aparece ninguna imagen, especifique otro tipo de señal de vídeo digital.
- Para los tipos de señales de vídeo digitales que se deben especificar, consulte el manual de instrucciones que acompaña el equipo conectado.

Para especificar el tipo de señales de audio:

- 1 Pulse **HOME MENU**.
- 2 Seleccione "Opción". (▲/▼ y, a continuación, **ENTER**)
- 3 Seleccione "Entrada HDMI". (▲/▼ y, a continuación, **ENTER**)
- 4 Seleccione "Audio". (▲/▼ y, a continuación, **ENTER**)
- 5 Seleccione el tipo de señales de audio. (▲/▼ y, a continuación, **ENTER**)
 - Si se selecciona "Auto", se hará un intento para identificar el tipo de señales de audio cuando se reciben las señales de audio.

Ítem	Descripción
Auto (valor predeterminado)	Identifica automáticamente las señales de audio introducidas.
Digital	Acepta las señales de audio digitales.
Analógico	Acepta las señales de audio analógicas.

- 6 Pulse **HOME MENU** para salir del menú.

NOTA

- Si no se genera ningún sonido, especifique otro tipo de señales de audio.
- Para los tipos de señales de audio que se deben especificar, consulte el manual de instrucciones que acompaña el equipo conectado.
- Dependiendo del equipo que se va a conectar, también necesita conectar cables de audio analógicos.

Reproducción con consola de videojuegos o videocámara

Conexión de una consola de videojuegos o una videocámara

Utilice los terminales INPUT 4 para conectar una consola de videojuegos, videocámara u otro equipo audiovisual.

Pantalla de plasma (vista lateral izquierda)

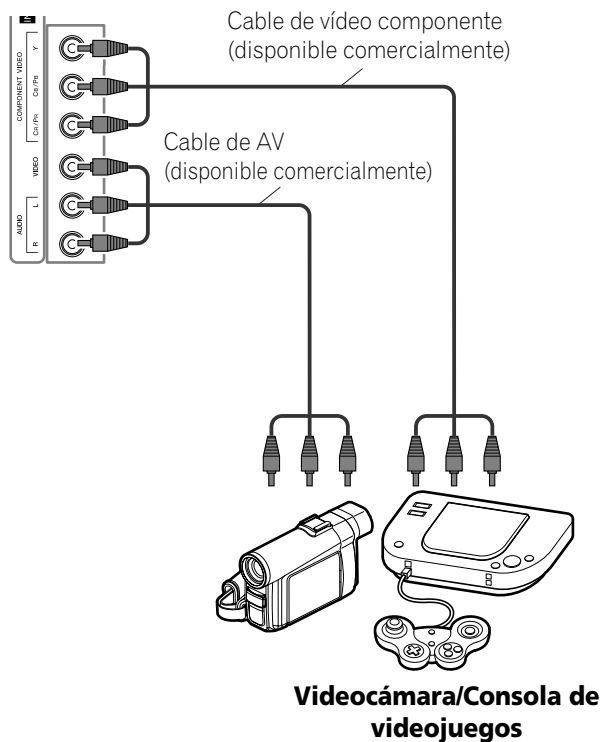
**NOTA**

- Los terminales INPUT 4 se verifican para conexiones en el orden siguiente: 1) Vídeo componente, 2) Vídeo. Utilice la conexión deseada.
- Conecte un equipo externo sólo a los terminales que realmente se utilizarán.

Visualización de la imagen de una consola de videojuegos o videocámara

Para ver la imagen de una consola de videojuegos o de una videocámara, pulse **INPUT 4** en el mando a distancia o pulse **INPUT** en la pantalla de plasma o en el mando a distancia simplificado para seleccionar ENTRADA4.

Grabación de programas de TV digitales utilizando una videogradora

Si conecta un equipo de grabación como una videogradora a los terminales MONITOR OUT en la parte trasera de la pantalla de plasma, puede grabar, por ejemplo, programas de TV digitales utilizando el equipo de grabación.

También puede grabar programas de TV digitales más fácilmente utilizando el sistema TV Guide On Screen™. Conecte el cable G-LINK suministrado al terminal G-LINK en la parte trasera de la pantalla de plasma y, a continuación, posicione la varilla del cable G-LINK de modo que su sección de emisión de luz quede hacia el sensor del mando a distancia del equipo de grabación. Para más información, consulte la página 76.

Prevención de realimentación indeseable

Puede evitar la realimentación indeseable que puede afectar adversamente la calidad de las imágenes. Especifique el terminal de salida cuya salida desee prohibir.

- 1 Pulse **HOME MENU**.
- 2 Seleccione "Opción". (▲/▼ y, a continuación, **ENTER**)
- 3 Seleccione "Salida monitor". (▲/▼ y, a continuación, **ENTER**)
- 4 Seleccione "Prohibición ENTRADA1", "Prohibición ENTRADA2", "Prohibición ENTRADA3", "Prohibición ENTRADA4", "Prohibición ENTRADA5" o "Prohibición ENTRADA6". (▲/▼ y, a continuación, **ENTER**)
- 5 Pulse **HOME MENU** para salir del menú.

Conexión de una grabadora

Pantalla de plasma (vista trasera)

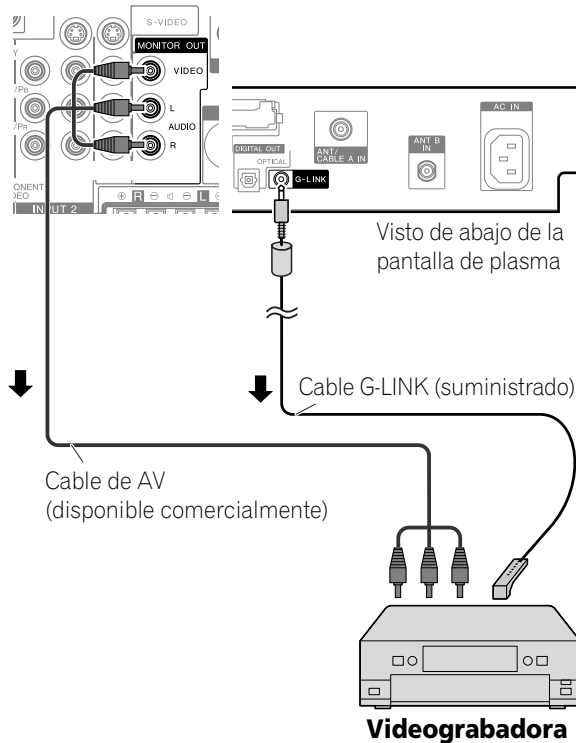

NOTA

- Acerca de los terminales MONITOR OUT
Los terminales MONITOR OUT no pueden emitir las señales siguientes:
 - 1 Las señales de vídeo introducidas por el terminal COMPONENT VIDEO
 - 2 Las señales de vídeo de una computadora personal
 - 3 Señales de vídeo y audio digitales de los terminales HDMI
- Cuando esté viendo imágenes reproducidas en una videograbadora conectada a los terminales MONITOR OUT, seleccione una fuente de entrada (ej., recepción de canal de TV) en el equipo de grabación que sea diferente de las fuentes de entrada externa. La selección de una fuente de entrada externa puede causar imágenes distorsionadas o con ruido.
- Asegúrese de colocar la videograbadora en el estado de espera al preajustar los programas de TV para grabación con el sistema TV Guide On Screen™.
- El terminal MONITOR OUT puede causar un retardo de audio entre el altavoz y el audio. Se puede reducir esto silenciando los altavoces de la pantalla de plasma. No obstante, puede experimentar un retardo entre audio y vídeo.
- Si se observa una mala calidad de imagen durante la visualización de películas VOD protegidas contra copia, conecte el Pantalla de Plasma directamente al televisor. No conecte a través de una videograbadora.

Conexión de otro equipo de audio

El terminal de salida de audio digital (óptico) en este sistema puede emitir señales Dolby Digital. Utilizando un cable digital óptico, conecte un receptor de AV al terminal de salida de audio digital (óptico) en la parte trasera de la pantalla de plasma. Esto permite que el audio de una emisión de TV digital se reproduzca en alta calidad.

Si su receptor de AV no tiene un terminal de entrada de audio digital (óptico), puede conectar los terminales MONITOR OUT (AUDIO) en la parte trasera de la pantalla de plasma a los terminales de entrada de audio del receptor de AV. Sin embargo, este método puede causar un retardo de audio entre los altavoces y el audio, lo que se puede reducir silenciando los altavoces de la pantalla de plasma. No obstante, puede experimentar un retardo entre audio y vídeo.

NOTA

- Cuando utilice el terminal de salida de audio digital (óptico), debe hacer ajustes dependiendo de su receptor de AV. Para más información, consulte el manual de instrucciones que acompaña el receptor de AV.

Conexión de un receptor de AV

Pantalla de plasma (vista trasera)

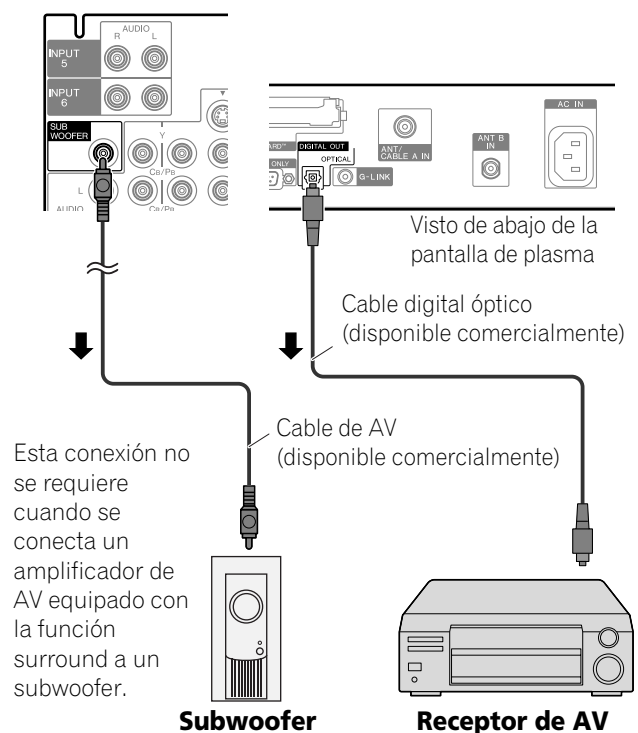

NOTA

- Para los detalles, consulte el manual de instrucciones del equipo de audio que se conectará.
- El sonido que acompaña a las imágenes mostradas en la pantalla saldrá siempre a través del terminal SUBWOOFER OUTPUT.
- Cuando se introducen las señales de los terminales HDMI, no se emite ninguna señal digital o analógica desde el terminal DIGITAL OUT.

Utilización de un equipo externo

Cambio del tipo de señal de audio óptica

Configure el terminal de salida DIGITAL AUDIO (OPTICAL), dependiendo de su receptor de AV.

- 1 Pulse **HOME MENU**.
- 2 Seleccione "Opción". (↑/↓ y, a continuación, **ENTER**)
- 3 Seleccione "Salida audio digital". (↑/↓ y, a continuación, **ENTER**)
- 4 Seleccione "Dolby Digital" o "PCM". (↑/↓ y, a continuación, **ENTER**)

Ítem	Descripción
Dolby Digital (valor predeterminado)	Para señales codificadas en Dolby Digital, emite en el formato Dolby Digital. Para señales codificadas en PCM, emite en el formato PCM.
PCM	Siempre emite en el formato PCM, independientemente de los tipos de señales.

- 5 Pulse **HOME MENU** para salir del menú.

Visualización de la imagen de una computadora

Conexión de una computadora

Utilice los terminales PC para conectar una computadora.

NOTA

- Los terminales de entrada de PC son compatibles con DDC2B.
- Puede que la función Plug & Play no funcione correctamente, dependiendo de la computadora en uso.

Pantalla de plasma (vista trasera)

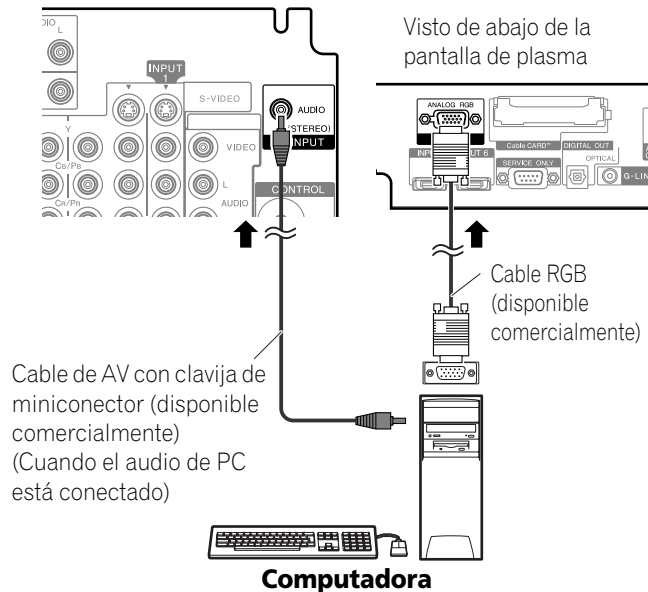

Visualización de la imagen de una computadora

Cuando conectado a una computadora, el tipo de señal de entrada se detecta automáticamente. Si la imagen de la computadora no se visualiza claramente, puede que sea necesario utilizar la Autoconfiguración. Consulte la página 68. Para ver la imagen de una computadora, pulse **PC** en el mando a distancia o pulse **INPUT** en la pantalla de plasma para seleccionar "PC".

NOTA

- Los terminales de PC no pueden utilizarse para equipos audiovisuales.

Nombres de señales para el conector mini D-sub de 15 contactos

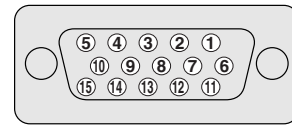

(vista frontal)

Nº del contacto	Nombre de la señal
1	R
2	G
3	B
4	No conectado
5	No conectado
6	GND (masa)
7	GND (masa)
8	GND (masa)
9	+5V
10	GND (masa)
11	No conectado
12	SDA
13	HD
14	VD
15	SCL

NOTA

- Para utilizar algunos tipos de computadoras Macintosh, puede que sea necesario un adaptador para Macintosh.

Gráfica de compatibilidad con computadora

Resolución	Frecuencia
720 x 400	70 Hz
640 x 480	60 Hz
	72 Hz
	75 Hz
800 x 600	56 Hz
	60 Hz
	72 Hz
	75 Hz
1024 x 768	60 Hz
	70 Hz
	75 Hz
1360 x 768	60 Hz

Conexión G-LINK™

Debe hacer esta conexión de modo que el sistema TV Guide On Screen™ funcione con el sistema de pantalla de plasma para activar las funciones de grabación del sistema con su videgrabadora.



NOTA

- Para utilizar su videgrabadora con el sistema TV Guide On Screen™, debe configurar correctamente el sistema TV Guide On Screen™. Consulte "Configuración del sistema TV Guide On Screen™" en la página 38.
- Asegúrese de posicionar la varilla del cable G-LINK de modo que su sección de emisión de luz quede hacia el sensor del mando a distancia la videgrabadora.
- Asegúrese de colocar la videgrabadora en el estado de espera al preajustar los programas de TV para grabación con el sistema TV Guide On Screen™.
- Tenga cuidado en no dejar el cable en bucle al hacer la conexión.

Instalación del núcleo de ferrita

Para ayudar a evitar ruidos, instale el núcleo de ferrita suministrado en el extremo del conector del cable G-LINK como se muestra.

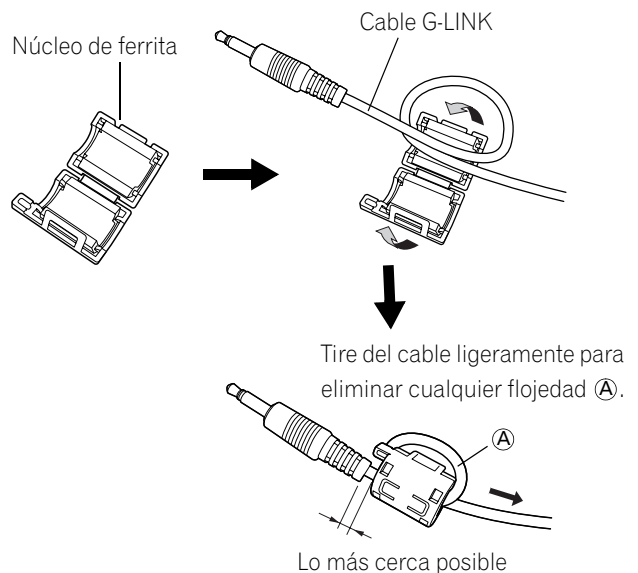

PRECAUCIÓN

- Instale el núcleo de ferrita suministrado en el cable G-LINK. Si no hace eso, el pantalla de plasma no conformará con las normas obligatorias de la FCC.

Cuando conecte la videgrabadora

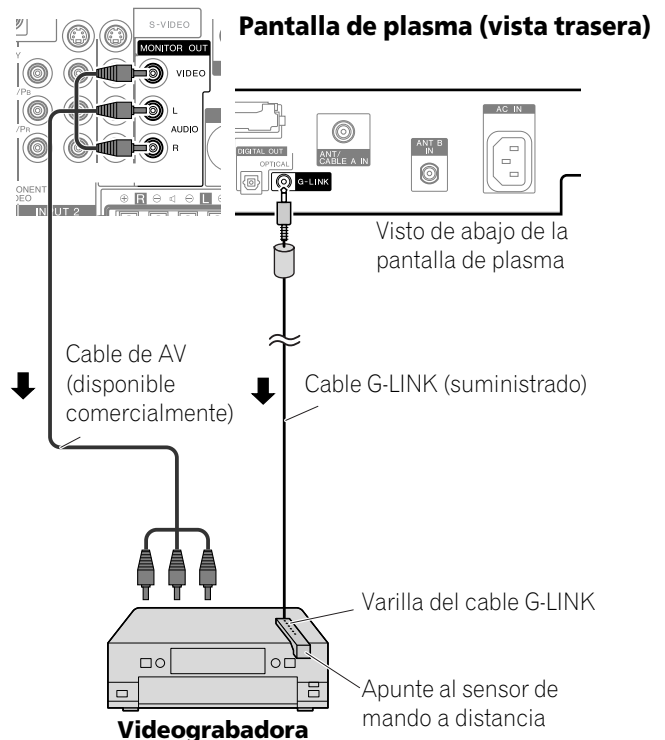

Utilización de un equipo externo

Conexión de los cables de control

Conecte los cables de control entre la pantalla de plasma y otro equipo PIONEER que tenga el logotipo **SR+**. Luego, puede operar el equipo conectado enviando comando de su mando a distancia al sensor de mando a distancia en la pantalla de plasma.

Una vez que los terminales CONTROL IN se hayan conectado, los sensores de mando a distancia de los equipos conectados no aceptan comandos de sus mandos a distancia. Apunte los mandos a distancia al sensor de mando a distancia de la pantalla de plasma para operar los equipos conectados.



NOTA

- Antes de hacer las conexiones, asegúrese de que todos los equipos estén apagados.
- Complete todas las conexiones entre los componentes antes de hacer las conexiones de los cables de control.

Acerca de SR+

El terminal CONTROL OUT en la parte trasera de la pantalla de plasma soporta la función **SR+**, que permite operaciones enlazadas con un receptor de AV PIONEER. La función **SR+** ofrece funciones como la operación de enlace de la conmutación de entrada y la función de visualización del modo surround DSP. Para más información, consulte el manual del usuario del receptor de AV PIONEER que soporta **SR+**.



NOTA

- Al hacer conexiones con cables de control, utilice el cable **SR+**.
- Al hacer conexiones con cables de control con uno o más componentes Pioneer, conecte directamente la pantalla de plasma y el amplificador Pioneer que soporta **SR+**. No conecte otros equipos entre ellos.
- Cuando el equipo conectado está siendo operado con el sistema **SR+**, el volumen de la pantalla de plasma se reduce temporalmente.

Pantalla de plasma (vista trasera)

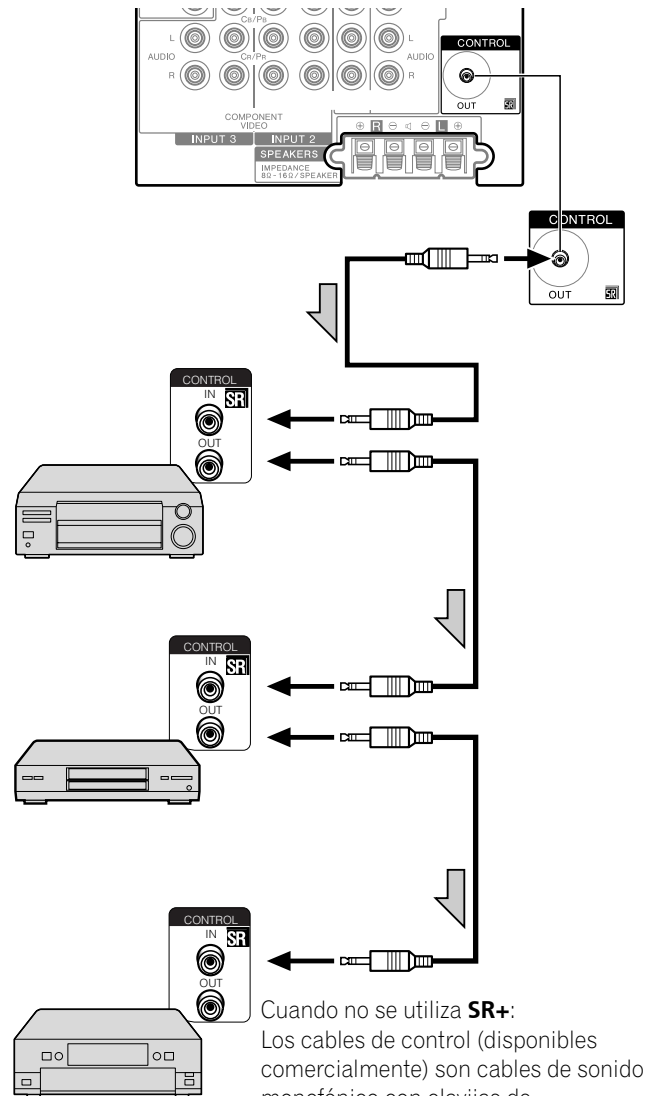

Cuando no se utiliza **SR+**:
Los cables de control (disponibles comercialmente) son cables de sonido monofónico con clavijas de miniconector (sin resistencia).
Cuando se utiliza **SR+**:
Utilice el cable **SR+** (disponible como opción).

Utilización de interfaz USB (función Home Gallery)

En este sistema, puede visualizar imágenes JPEG que han sido capturadas y almacenadas en tarjetas de memoria con una cámara digital. También puede conectar su cámara digital directamente a la pantalla de plasma utilizando un cable USB.

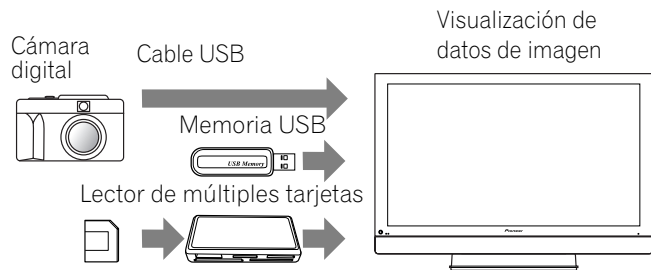

NOTA

- Sólo se puede conectar un único dispositivo USB a la vez. No se puede conectar un concentrador USB.
- No se puede conectar ni utilizar dispositivos tales como una impresora o un teclado.

Tarjetas de memoria que pueden leerse

Este sistema puede leer tarjetas de memoria en el formato FAT12, FAT16, FAT32 ó VFAT.

Archivos de datos que pueden leerse

Este sistema sólo puede leer archivos JPEG que satisfacen las condiciones siguientes:

- Las extensiones son JPG o JPEG.
- Formato JPEG 4:2:2 y 4:2:0
- La resolución de la imagen debe ser inferior a 3264 píxeles en la dirección horizontal y 2448 píxeles en la dirección vertical.
- La resolución de la imagen debe ser superior a 160 píxeles en la dirección horizontal y 120 píxeles en la dirección vertical.

NOTA

- Puede que este sistema no sea capaz de visualizar imágenes, dependiendo del tipo de su tarjeta de memoria.
- Puede que este sistema no sea capaz de visualizar imágenes modificadas o editadas utilizando una computadora u otro equipo.
- Este sistema cumple con la Clase de Almacenamiento Masivo USB.

Conexión a un dispositivo USB

Sostenga el conector del dispositivo USB con su lado superior hacia el panel frontal y, a continuación, insértelo en el puerto USB en el lado de la pantalla de plasma.

- Inserte el conector del dispositivo USB hasta donde vaya.
- Cuando utilice el conector USB de su dispositivo, conéctelo directamente al puerto USB.

Lado de la pantalla de plasma

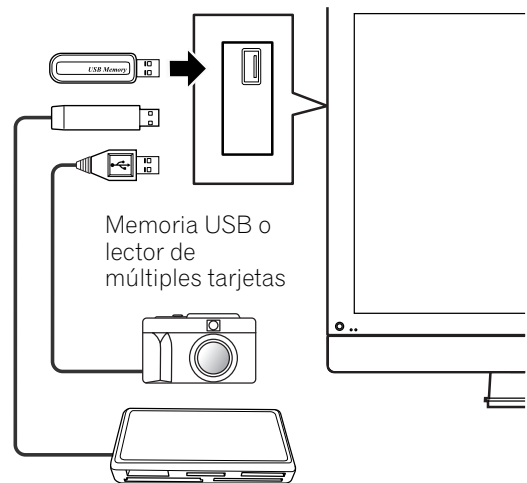

Extracción de un dispositivo USB

Para extraer el conector de un dispositivo USB, salga de la pantalla Home Gallery y, a continuación, extráigalo.

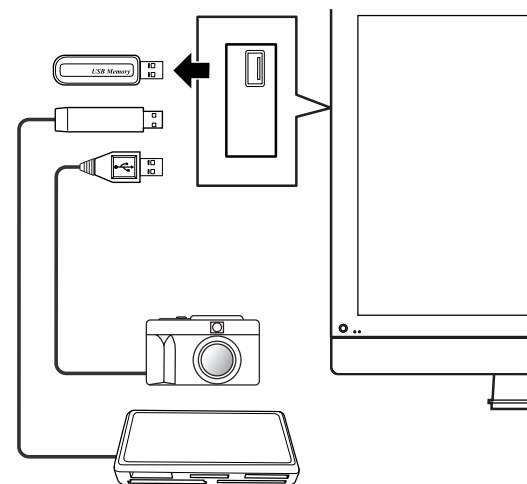

NOTA

- Para los detalles sobre los dispositivos que pueden conectarse, visite el sitio de Pioneer en la Web: <http://www.pioneerelectronics.com>
- Asegúrese de salir de la pantalla Home Gallery antes de extraer el dispositivo USB. Si extrae el dispositivo USB mientras se visualiza la pantalla Home Gallery, los datos dentro de la memoria pueden dañarse.
- No inserte ni extraiga el dispositivo USB inmediatamente después de encender o apagar el sistema. Esto causará daños a los datos en la memoria.
- No apague la cámara digital mientras la pantalla Home Gallery esté visualizada.

Visualización de una lista de dispositivos

Después de conectar un dispositivo USB, una pantalla de lista de dispositivos aparece realizando el dispositivo seleccionado.

Iniciación de la pantalla Home Gallery inicial

- 1 Pulse **HOME MENU**.
- 2 Seleccione "Home Gallery". (↑/↓ y, a continuación, **ENTER**)



- 3 Seleccione un dispositivo. (↑/↓ y, a continuación, **ENTER**)

Selección de una carpeta

La pantalla Home Gallery inicial muestra las carpetas almacenadas en la tarjeta de memoria. Aparecen tipos diferentes de íconos dependiendo de los contenidos de las carpetas.

- Atribuye una carpeta que contiene otra carpeta.
- Atribuye una carpeta que no contiene archivos de imágenes.
- Atribuye una carpeta que contiene uno o más archivos de imágenes.
- Asigna uno o más archivos de imagen almacenados en el directorio raíz.

Para seleccionar una carpeta deseada, pulse ↑/↓ y, a continuación, **ENTER**. Las imágenes en la carpeta seleccionada se visualizan en el formato miniatura.

Iniciación de una pantalla de miniaturas

Cuando se selecciona una carpeta en la pantalla Home Gallery inicial, las imágenes en la carpeta se visualizan en el formato miniatura.

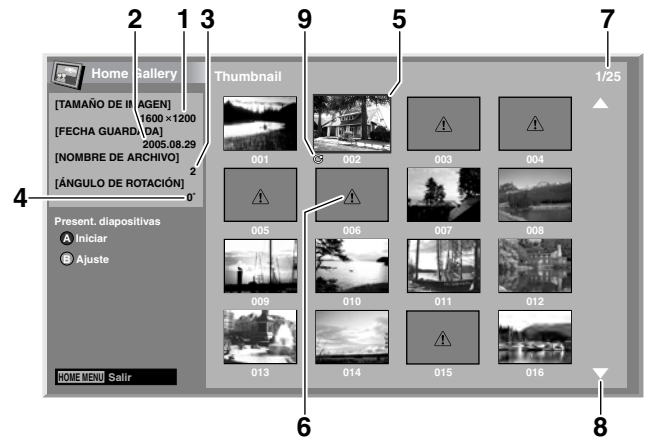

- ① Tamaño de imagen
- ② Fecha guardada
- ③ Nombre de archivo
- ④ Ángulo de rotación
- ⑤ Cursor de selección de imagen
- ⑥ Aparece para imágenes que no pueden leerse.
- ⑦ Número total de imágenes en la carpeta
- ⑧ Aparece cuando la carpeta contiene más de 16 imágenes.
- ⑨ Indica que la imagen ha sido girada.

Pulse ↑/↓ para desplazar la pantalla.

Para realizar una imagen deseada, pulse ↑/↓ y ←/→ para desplazar el cursor. La información acerca de la imagen realzada aparece en la izquierda superior de la pantalla.

Para salir de la pantalla Home Gallery, pulse **HOME MENU**.

Iniciación de una pantalla de imagen simple estándar

Mientras se visualice la pantalla de miniaturas, pulse **▲/▼** y **◀/▶** para realizar una imagen deseada y, a continuación, pulse **ENTER**. La pantalla de miniaturas se cierra y se visualiza solamente la imagen seleccionada.

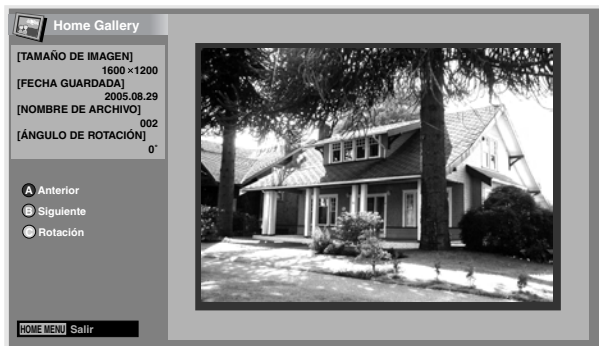

Con la pantalla de arriba visualizada, puede utilizar los botones siguientes para realizar varias operaciones.

A AZUL:

Visualiza la imagen anterior en la pantalla normal o completa.

B ROJO:

Visualiza la imagen siguiente en la pantalla normal o completa.

C VERDE:

Gira la imagen visualizada hacia la derecha. Cada pulsación gira la imagen en la secuencia de 90°, 180° y 270°.

ENTER:

Cada pulsación cambia entre pantalla normal y pantalla completa.

HOME MENU:

Cancela la función Home Gallery.



NOTA

- Tenga cuidado de no visualizar la misma imagen durante un largo período de tiempo. La imagen puede quemarse en la pantalla, causando una imagen residual.
- Imágenes menores que 1024 x 768 píxeles se visualizan con contornos en blanco.

Iniciación de la pantalla de Ajuste de presentación de diapositivas

Mientras se visualice la pantalla de miniaturas, pulse **RED** para iniciar la pantalla de configuración para la presentación de diapositivas, que cambia las imágenes en secuencia.

- 1 Seleccione "Modo de visualización". (**▲/▼**)
- 2 Seleccione "Normal" o "Completo". (**◀/▶**)
 - Con "Completo" seleccionado, las imágenes se visualizan en una pantalla completa.
- 3 Seleccione "Orden de reproducción". (**▲/▼**)
- 4 Seleccione "Orden de nombre" o "Aleatorio". (**◀/▶**)
- 5 Seleccione "Número de reproducciones". (**▲/▼**)
- 6 Seleccione "Tiempo único" o "Bucle". (**◀/▶**)
 - Con "Bucle" seleccionado, la presentación de diapositivas se repite hasta que se pulse **RETURN**.

- 7 Seleccione "Modo de reproducción". (**▲/▼**)

- 8 Seleccione "Auto" o "Manual". (**◀/▶**)

- Con "Auto" seleccionado, las imágenes cambian automáticamente en intervalos especificados.
- Con "Manual" seleccionado, se visualiza la imagen anterior cuando se pulsa **AZUL** o la imagen siguiente cuando se pulsa **ROJO**.



- 9 Si ha seleccionado "Auto" en el paso 8, pulse **▲/▼** para seleccionar "Intervalo(seg)" y, a continuación, pulse **◀/▶** para seleccionar la duración de visualización deseada para imágenes individuales.

- Puede seleccionar entre 3 segundos, 5 segundos, 10 segundos, 20 segundos, 30 segundos, 60 segundos y 90 segundos.

- 10 Para iniciar la pantalla de presentación en diapositivas, pulse **RETURN** para visualizar la pantalla de miniaturas y, a continuación, pulse **AZUL**.

- Para salir de la pantalla Home Gallery, pulse **HOME MENU**.



NOTA

- Si intenta visualizar la pantalla de presentación de diapositivas por un largo período de tiempo, seleccione "COMPLETA" para el tamaño de la pantalla para evitar la retención de imagen en la pantalla.

Iniciación de la pantalla presentación de diapositivas

Tras configurar la presentación de diapositivas, puede iniciarla para cambiar las imágenes en secuencia.

- 1 Para iniciar la pantalla de presentación de diapositivas, pulse **AZUL** mientras se visualice una pantalla de miniaturas.
 - Con "Auto" seleccionado para "Modo de reproducción", las imágenes cambian automáticamente en intervalos especificados.
 - Con "Manual" seleccionado para "Modo de reproducción", pulse **AZUL** para visualizar la imagen anterior o **ROJO** para visualizar la imagen siguiente.
 - Mientras las imágenes cambian automáticamente, puede parar y retener el cambio automático de las imágenes durante aproximadamente 300 segundos pulsando **AZUL**. Para reanudar, pulse y sostenga **AZUL** nuevamente.
- 2 Para salir de la pantalla de presentación de diapositivas, pulse **RETURN** para volver a la pantalla de miniaturas o **HOME MENU** para salir de la función Home Gallery.
- 3 Seleccione desde pantalla normal o pantalla completa pulsando **ENTER**.
 - Cada pulsación cambia entre pantalla normal y pantalla completa.

Preajuste de los códigos de fabricantes para controlar otros dispositivos

Preajuste de los códigos de fabricante

- 1 Deslice el **Interruptor de modo** para el dispositivo al cual desea preajustar la señal de mando a distancia.
- 2 Pulse **EDIT** y **1** al mismo tiempo.
 - El LED parpadea.
- 3 Pulse **0 – 9** para introducir el código del fabricante. Consulte la página 82.
 - El modo de preajuste se finalice una vez que el LED no se enciende más.

Búsqueda de librería

En el caso que el código de dispositivo para un equipo particular es desconocido, puede mover el mando a distancia a través de los códigos disponibles para el modo de dispositivo y funciones de muestreo desde cada código para encontrar el código que funciona correctamente con el dispositivo deseado.

- 1 Deslice el **Interruptor de modo** para el dispositivo al cual desea preajustar la señal de mando a distancia.
- 2 Pulse **EDIT** y **3** al mismo tiempo.
 - El indicador LED parpadea y el mando a distancia entra en el modo de programación de búsqueda de librería.
- 3 Pulse **SOURCE, POWER PLAY, 1** o **CH+** para probar el código seleccionado.
- 4 Cuando no se puede encontrar el código, pulse **▲/▼** para avanzar al código siguiente o volver al código anterior y repita el paso 3.
- 5 Pulse **ENTER** cuando encuentre un código que funcione correctamente con el dispositivo.
 - Se programan todos los botones disponibles para el modo seleccionado. El mando a distancia vuelve a la operación normal después que el indicador LED se enciende durante un segundo para confirmación.

Reposición de fabricación

Puede reponer todos los códigos aprendidos y preajustados a las selecciones predeterminadas, independientemente del modo.

- 1 Pulse **EDIT** y **POWER** en cualquier posición del **Interruptor de modo** al mismo tiempo.
 - El indicador LED parpadea y el mando a distancia entra en el modo de reposición de fabricación.
- 2 Pulse **D**.
 - Se finaliza la reposición de fabricación. El indicador LED parpadea durante un segundo y el mando a distancia vuelve a su operación normal.



NOTA

- Para salir del modo de edición antes que se finalice, pulse **EDIT** de nuevo.
- Si se cambia la selección del **Interruptor de modo** en el modo de edición, el modo de edición se cancela.
- Si no se realiza ninguna operación durante más de un minuto, el modo de edición se cancela.
- Cuando introduce un código no listado, el LED parpadea rápidamente.
- El modo inicial es "PIONEER".

Programación de los códigos
CABLE

Marca	Códigos	Marca	Códigos	Marca	Códigos	Marca	Códigos
ABC	0003 0008 0014 0011	General Instrument	0014 0011	Panasonic	0000 0008 0107 0021	Sony	1006 1506 1606
	0017	Global	1327	Panther	0637	Sprucer	0021
Americast	0899	GoldStar	0144	Paragon	0000	Starcom	0003 0014
Amino	1602 1822	Hamlin	0009 0273	Philips	1305 0317	Supercable	0276
Bell & Howell	0014	Hitachi	0014 0011 0154	Pioneer	1877 0877 0144 0533	Supermax	0883
Bell South	0899	i3 Micro	1602		0023 0260 1021	Thomson	1256
Birmingham Cable Communications	0276	Jerrold	0476 0810 0276 0003	Pulsar	0000	Tocom	0012
British Telecom	0003		0012 0014 0011	PVP Stereo Visual Matrix	0003	Torx	0003
Clearmaster	0883	KNC	0008	Quasar	0000	Toshiba	0000
ClearMax	0883	LG	0144	RadioShack	0883	Trans PX	0276
Cleartron	1327	Memorex	0000	RCA	1256 0021	Tristar	0883
Coolmax	0883	Motorola	1376 0476 0810 0276	Regal	0279 0273	TS	0003
Daeryung	1877 0877 0477 0008		1187 1254 0014 1106	Rembrandt	0011	United Cable	0003
Digeo	1187	Multitech	0883	Runco	0000	V2	0883
Digi	0637	MultiVision	0012	Samsung	0000 0144	Viewmaster	0883
Director	0476	Myrio	1602 1822	Scientific Atlanta	1877 0877 0477 0008	ViewmaxPro	1544
Dumont	0637		0003		0017	Vision	0883
Gehua	0476	Optimus	0021	Sejin	1602	Vortex View	0883
General Instrument	0476 0810 0276 0003	Pace	1877 0237 0008	Signature	0011	Zenith	0000 0525 0899

SATÉLITE

Marca	Códigos	Marca	Códigos	Marca	Códigos	Marca	Códigos
AlphaStar	0772	Fortec Star	1550	Legend	0269	Realistic	0052
Amino	1615	Galaxis	0270	LG	1226 1414 1750	Samsung	1377 1142 1276 1108
BeauSAT	1586	GE	0392 0566	Magnavox	0724 0722		1109 0270 1243 1442
Century	0856	General Instrument	0869	MegaSat	1551		1609
Channel Master	0212	GOI	0775 1775	Memorex	0724 0269	Sanyo	1219
Chaparral	0053 0209 0216	Goodmans	1246	Mitsubishi	0749	SKY	0856 1856 0099
Coolsat	1806	Gradiente	0856	Motorola	0869 0856	Sony	0639 1639 1640
Crossdigital	1109	Hisense	1535	NEC	0102 0178 1270	Star Choice	0869
Digiturk	1076	Hitachi	0819 1250	Netsat	0099	Star Trak	0180
DirecTV	1377 0392 0566 0639	Homecable	0238	Next Level	0869	STS	0210
	1639 1142 0247 0749	HTS	0775 1775	OctalTV	1505	Tivo	1142 1442 1443 1444
	1749 0724 0819 1856	Hughes	0749 1749 1442	Panasonic	0247 0701 0152		1538
	1076 1108 0099 1109	Hughes Network Systems	1142 0749 1749 1442	Pansat	0647 1551 1807	Toshiba	0749 1749 0790 0819
	1392 1414 1442 1443		1443 1444 1538 1750	Paysat	0724		0082 1285
	1444 1538 1609 1640	Humax	1790	Philips	1142 0749 1749 0724	UltimateTV	1392 1640
1750	iLo	1535	0819 0856 1076 0722		Ultrasat	1806	
Dish Network System	1505 1005 0775 1170	Innova	0099	0099 1442	Uniden	0724 0722 0052 0074	
	1775	IQ	0210	Pioneer		0329 1442	0076 0238
Dishpro	1505 1005 0775 1775	IQ Prism	0210	Proscan	0392 0566	US Digital	1535
Eastern	1612	Janeil	0152	Proton	1535	USDTV	1535
Echostar	1505 1005 0775 0159	Jerrold	0869	RadioShack	0869	Voom	0869
	0269 0280 1170 1775		JVC	0775 1170 1775	RCA	0392 0566 0855 0143	Zenith
Expressvu	0775 1775	Lava	1631		1392		

Videograbadora

Marca	Códigos	Marca	Códigos	Marca	Códigos	Marca	Códigos
ABS	1972	Craig	0271	Go Video	0240 0432 0526 0649	LG	0037 0045 0042 0209
Admiral	0048 0209 0479	Crown	0072 0278 0020		0663 1137 1150		0038 0040 1037 1137
Adventura	0000	Curtis Mathes	0060 0035 0162 0041	GoldHand	0072	Linksys	1972
Aiko	0278		0760 1035	GoldStar	0037 0209 0038 0225	Lloyd's	0000 0208
Aiwa	0037 0000 0124 0307	Cybernex	0240		0226 1137 1237	Loewe	0037 0081
	0479 1137	CyberPower	1972	Goodmans	0037 0000 0072 0278	Logik	0240 0072
Akai	0041 0061 0106 0175	Cyrus	0081		0020 0062	Lunatron	1137
	0242	Daewoo	0045 0104 0278 0020	Gradiente	0000 0008	Luxor	0048 0104 0043 0046
Akiba	0072		0046 0210 0212 0561	Graetz	0240 0104 0041		0062 0106
Akura	0271		1137 1278	Granada	0081 0104 0046	LXI	0037
Alba	0209 0072 0278 0020	Dansai	0072	Grandin	0037 0000 0072	M Electronic	0000 0038
Alienware	1972	Daytron	0020	Grundig	0081 0072 0034 0207	Magnasonic	0593 1278
Allegro	1137	De Graaf	0042 0166		0226 0378	Magnavox	0035 0039 0081 0000
Ambassador	0020	Decca	0081 0000	Hanseatic	0037		0149 0563 0593 1781
America Action	0278	Dell	1972	Haojie	0240	Magnin	0240
American High	0035	Denon	0042	Harley Davidson	0000	Manesth	0045 0072
Amoisonic	0479	DirecTV	0739	Harman/Kardon	0081 0038 0075	Marantz	0035 0081 0062
Amstrad	0000	Dual	0041	Harwood	0072	Marta	0037
Anam	0162 0037 0240 0278	Dumont	0081 0000 0104 0105	HCM	0072	Matsui	0209 0208
	0226 1037	Durabrand	0039 0038	Headquarter	0046	Matsushita	0035 0162 0226 0227
Anam National	0162 0226	Dynatech	0000	Hewlett Packard	1972		1162
Anitech	0072	Elbe	0038	HI-Q	0047	Media Center PC	1972
ASA	0037 0081	Elcotech	0072	Hinari	0240 0072 0208	MEI	0035
Asha	0240	Electrohome	0037 0043	Hitachi	0037 0240 0000 0042	Memorex	0035 0162 0037 0048
Asuka	0037	Electroponic	0037		0041 0065 0082 0089		0039 0047 0240 0000
Audiovox	0037 0278	Emerex	0032		0105 0166 0235 0292		0104 0209 0046 0307
Awa	0043	Emerson	0035 0037 0184 0240		1037		0479 1037 1048 1162
Baird	0000 0104 0041		0045 0000 0121 0043	Howard Computers	1972		1237 1262
Basic Line	0072 0278 0020		0209 0002 0278 0208	HP	1972	Memphis	0072
Beaumarck	0240		0061 0212 0479 0561	Hughes Network Systems	0042 0739	Metronic	0081
Bell & Howell	0104		0593 1278 1479 1593	Humax	0739	Metz	0162 0037 0227
Blaupunkt	0162 0034 0226 0227	ESA	1137	Hush	1972	MGA	0240 0043 0061
BPL	0046	ESC	0240 0278	Hypson	0072	MGN Technology	0240
Brandt Electronique	0041	EverFocus	1346	iBUYPOWER	1972	Microsoft	1972
Broksonic	0184 0121 0209 0002	Ferguson	0041	Imperial	0000	Mind	1972
	0479 1479 1815	Fidelity	0000	Interfunk	0081	Minolta	0042 0105
Bush	0209 0072 0278	Finlandia	0081 0104	ITT	0240 0104 0041 0046	Mitsubishi	0081 0067 0043 0041
Calix	0037	Finlux	0081 0000 0042 0104		0106		0061 0075 0173 0214
Canon	0035 1143		0105	ITV	0037 0278		0242 0443 0807
Capehart	0020	Firstline	0037 0045 0043 0209	Jensen	0041	Motorola	0035 0048
Carver	0081		0072	JVC	0045 0067 0041 0008	MTC	0240 0000
Catron	0020	Fisher	0047 0104 0046		0206 0207 0366 1162	Multitech	0000 0072
CCE	0072 0278	Frontech	0020		1707	Murphy	0000
CGE	0000	Fuji	0035 0033	Kaisui	0072	Myryad	0081
Changhong	0048 0081	Fujitsu	0045 0000 0366	KEC	0037 0278	NAD	0104 0058
Cimline	0072	Funai	0000 0593 1335 1593	Kendo	0209 0106	National	0226
Cineral	0278	Garrard	0000	Kenwood	0067 0041 0038	NEC	0035 0037 0048 0104
CineVision	1137	Gateway	1195 1196 1972	KLH	0072		0067 0041 0038 0008
Citizen	0037 0278 1278	GE	0060 0035 0240 0065	Kodak	0035 0037		0040 0050 0082 0206
Clatronic	0020		0202 0226 0760 0761	Kolin	0043 0041		0457
Colt	0072		0807 1035 1060	Korpel	0072	Neckermann	0081
Condor	0020	GEC	0081	Lenco	0278	Nesco	0072
Craig	0037 0047 0240 0072	General	0045 0020 0366	Leyco	0072	Newave	0037

Videograbadora

Marca	Códigos	Marca	Códigos	Marca	Códigos	Marca	Códigos
Nikko	0037	Pye	0081	SEG	0240	Tensai	0000
Nikon	0034	Qisheng	0060	SEI	0081	Thomas	0000
Niveus Media	1972	Quarter	0046	Seleco	0041	Thomson	0060 0067 0041 0202
Noblex	0240	Quartz	0046	Semp	0045	Thorn	0104 0041
Nokia	0240 0104 0041 0046 0106	Quasar	0035 0162 0077 1035 1162	Sensory Science	0649 1155	Tivo	0618 0636 0739 1337 1996
Nordmende	0041	Quelle	0081	Sharp	0048 0209 0062 0807 0848 1048	TMK	0240 0208
Northgate	1972	Radiola	0081	Shinco	0000	Toshiba	0081 0045 0042 0067 0043 0209 0041 1996 1972 1145 1008 0845 0377 0366 0212 0210 0057 0008
Oceanic	0000 0041	RadioShack	0000 1037	Shintom	0104 0072	Totevision	0037 0240
Olympus	0035 0226	Radix	0037	Shogun	0240	Touch	1972
Onkyo	0222	Randex	0037	Siemens	0037 0081 0104	Triumph	0208
Optimus	1062 0162 0037 0048 0104 0058 0432 0593 1048 1162 1262	RCA	0060 0035 0240 0000 0042 0149 0077 0105 0106 0065 0202 0226 0058 0760 0761 0807 0880 1035 1060	Silva	0037	Uher	0240
Optonica	0062	Realistic	0035 0037 0048 0047 0000 0104 0046 0062	Singer	0045 0072	Unitech	0240
Orion	0184 0121 0209 0002 0208 0479 1479 1815	ReplayTV	0614 0616	Sinudyne	0081	Universum	0037 0081 0240 0000 0106
Osaki	0037 0000 0072	Rex	0041	Solavox	0020	Vector	0045
Otto Versand	0081	Ricavision	1972	Sonic Blue	0614 0616 1137	Vector Research	0038 0040
Palladium	0037 0041 0072	Ricoh	0034	Sonolor	0046 0062	Victor	0067 0041 0008
Panasonic	1062 0035 0162 0077 0225 0226 0227 0246 0378 0616 1035 1162 1262	Rio	1137	Sontec	0037	Video Concepts	0045 0040 0061
Pathe Marconi	0041	Roadstar	0037 0240 0072 0278	Sony	0035 0032 0033 0000 0011 0022 0034 0275 0636 1032 1232 1546 1702 1703 1896 1972	Videomagic	0037
Penney	0035 0037 0240 0042 0038 0040 1035 1237	Runco	0039	Stack 9	1972	Videosonic	0240
Pentax	0042 0065 0105	Saba	0041 0206 0207	STS	0042	Viewsonic	1972
Perdio	0000	Saisho	0209 0208	Sunstar	0000	Villain	0000
Philco	0035 0000 0209 0038 0226 0479 0561	Salora	0043 0046 0075 0106 0443	Suntronic	0000	Voodoo	1972
Philips	0035 0081 0000 0062 0226 0563 0593 0618 0739 1081 1181 1266	Sampo	0037 0048	Sylvania	0035 0081 0000 0043 0593 1593 1781	Wards	0060 0035 0048 0047 0081 0240 0000 0042 0072 0149 0062 0212 0760
Phonola	0081	Samsung	0240 0045 0210 0212 0432 0649 0663 0739 0760 1014	Symphonic	0000 0593 1593	Wharfedale	0593
Pilot	0037	Sanky	0048 0039	Systemax	1972	White Westinghouse	0209 0072
Pioneer	0081 0042 0067 0058 0168 0206 0235 1337	Sansui	0000 0067 0209 0041 0082 0271 0479 1479	Tagar Systems	1972	XR-1000	0035 0000 0072
Polk Audio	0081	Sanyo	0047 0240 0104 0046 0159 0372	Tandy	0000 0104	Yamaha	0041 0038
Portland	0020	SBR	0081	Tashiko	0037 0000	Yamishi	0072
Profitronic	0240	Schaub Lorenz	0000 0104 0041	Tatung	0081 0045 0000 0067 0041 0008 0366	Yokan	0072
Proline	0000	Schneider	0081 0000 0072	Teac	0000 0041 0278 0307 0526 0593	Yoko	0240 0020
Proscan	0060 0202 0760 0761 1060	Scott	0184 0045 0121 0043 0210 0212	Tec	0020	Zenith	0039 0033 0000 0209 0034 0479 1137 1139 1479
Protec	0072	Sears	0035 0037 0047 0000 0042 0104 0046 0057	Technics	0035 0162 0226 0246	ZT Group	1972
Pulsar	0039		0105 1237	Teco	0035 0037 0048 0041 0038 0040		
				Teknika	0035 0037 0000		
				Teleavia	0041		
				Telefunken	0041		
				Tenosal	0072		

PVR

Marca	Códigos	Marca	Códigos	Marca	Códigos	Marca	Códigos
ABS	1972	HP	1972	Niveus Media	1972	Systemax	1972
Alienware	1972	Hughes Network Systems	0739	Northgate	1972	Tagar Systems	1972
CyberPower	1972	Humax	0739	Panasonic	0616	Tivo	0618 0636 0739
Dell	1972	Hush	1972	Philips	0618 0739	Toshiba	1008 1972
DirecTV	0739	iBUYPOWER	1972	RCA	0880	Touch	1972
EverFocus	1346	Linksys	1972	ReplayTV	0614 0616	Viewsonic	1972
Gateway	1195 1196 1972	Media Center PC	1972	Sonic Blue	0614 0616	Voodoo	1972
Hewlett Packard	1972	Microsoft	1972	Sony	0636 1972	ZT Group	1972
Howard Computers	1972	Mind	1972	Stack 9	1972		

DVD

Marca	Códigos	Marca	Códigos	Marca	Códigos	Marca	Códigos
Acoustic Solutions	0730 1242	CineVision	0876 0833 0869	Gateway	1073 1077 1158 1194	Landel	0826
Adcom	1094	Citizen	1277	GE	0522 0815 0717	Lasonic	0798 1173
Advent	1016	Classic	1385	Go Video	0744 0715 0741 0783	Lecson	1533
Afreey	0698	Clatronic	1165		0833 0869 1044 1075	Lenoxx	1127
Aiwa	0641	Coby	0778 0852 1086 1107		1099 1144 1148 1158	LG	0591 0741 0801 0869
Akai	0695 0770 0899 1089		1165 1177 1351		1304 1443 1730		1526
Alba	0672 0539 0717	Craig	0831	Go Vision	1071 1072	LiteOn	1058 1158 1416 1440
Alco	0790	Curtis Mathes	1087	GoldStar	0741	Loewe	0511 0741
Allegro	0869	CyberHome	0816 0874 1019 1023	Goodmans	0790 1004	Logix	0783
Altacom	1224		1024 1117 1129 1502	GPX	0699 0769	Lunatron	0741
Amphion Media Works	0872 1176 1245		1537	Gradiente	0490 0651	Magnavox	0503 0539 0646 0675
AMW	0872 1176 1245	Cydectin	1074	Greenhill	0717		0821 1268 1506
Apex Digital	0672 0717 0755 0794	Daewoo	0784 0705 0770 0833	Grundig	0539 0695 0705	Malata	0782 1159
	0796 0797 0830 1004		0869 1169 1172 1234	GVG	1169	Marantz	0539
	1020 1056 1061 1100		1242 1441 1443	H & B	1421	Matsui	0672
Arcam	0732	Dansai	0770	Harman/Kardon	0582 0702	McIntosh	1533 1273 1373
Aspire Digital	1168 1407	Dantax	1089	Hitachi	0573 0664 0695 1247	Memorex	0690 0695 0831 1270
Audiologic	0736	Daytek	0872	Hiteker	0672	Metronic	0690
Audiovox	0790 1041 1071 1072	Decca	0770	iLo	1348 1472	Microsoft	0522
	1121 1122	Denon	0490 0634	Initial	0717 1472	Minato	0752
Axion	1071 1072 1193	Denver	0778 1107 1316	Innovative Technology	1542	Minowa	1165
B & K	0655 0662	Desay	1407 1455	Integra	0571 0627	Mintek	0839 0717 1472
BBK	1224	Diamond Vision	1316 1609 1610	IRT	0783	Mirror	0752
Bel Canto Design	1571	Dick Smith Electronics	0833 1730	Jaton	1078	Mitsubishi	1521 0521
Bellagio	1245	Digitor	0690	JBL	0702	MixSonic	1130 1611
Blaupunkt	0717	Digitrex	0672 1056	Jensen	1016	Momitsu	1082
Blue Parade	0571	Digix	1272	JMB	0695	MTlogic	1265
Broksonic	0695 0868 1419	Disney	0675 1270	JSI	1423	Mustek	0730 1730
Bush	0690	DiViDo	0705	JVC	0558 0623 0867 1164	Myryad	0894
Byd:sign	0872	DSE	0833 1730		1275 1602	NAD	0591 0692 0741
California Audio Labs	0490	Dual	1068 1085	jWin	1049 1051	Nakamichi	1222
Cambridge Soundworks	0690	Durabrand	1127	Kawasaki	0790	NEC	0785 0869
Cary Audio Design	1477	DVD2000	0521	Kenwood	0490 0534 0682 0737	Nesa	0717
CAVS	1057	ECC	0730	KLH	0717 0790 1020 1149	Next Base	0826
Celestial	1020	Emerson	0591 0675 0821 1268		1261	NexxTech	1402
Centrex	0672 1004	Enterprise	0591	Konka	0711 0719 0720 0721	Nintaus	1051
Centrios	1577	ESA	1443	Koss	0651 0896 1423	Norcent	1003 0872 1107 1265
Changhong	0627 1061	Fintec	1169	Kreisen	1421		1457
Cinea	0831	Fisher	0670	Krell	1498	Olidata	0672
Cinego	1399	Funai	0675 1268 1334	Lafayette	1369	Onkyo	0503 0627 0792

DVD

Marca	Códigos	Marca	Códigos	Marca	Códigos	Marca	Códigos
Oppo	1224	Proscan	0522	Shinco	0717	Toshiba	0503 0695 1045 1154
OptoMedia Electronics	0896	ProVision	0778	Shinsonic	0533 0839	TRANS-continent	0831 1165
Orion	1419	Qwestar	0651	Sigma Designs	0674	Tredex	0799 0800 0803 0804
Oritron	0651	RCA	0522 0571 0717 0790	Slim Art	0784	TYT	0705
Otic	0826		0822 1022 1132 1193	SM Electronic	0690 0730	Umax	0690
Pacific	0831	Recco	0698	Sonic Blue	0869 1099	Universum	0591
Palsonic	0672 0852	Reoc	0752	Sony	0533 1533 0864 1033	Urban Concepts	0503
Panasonic	0503 0490 0632 0703	Revoy	0699		1069 1070 1431 1432	US Logic	0839
	1010 1011 1362 1462	Rio	0869		1433 1548	Venturer	0790
	1490 1762	RJTech	1360	Sova	1122	Vialta	1509
peekTon	1224	Roadstar	1051	Sungale	1074 1342 1532	Viewmaster	1224
Philco	0690 0790	Rotel	0623 1178	Superscan	0821	Vizio	1064 1226
Philips	0503 0539 0646 0675	Rowa	0823 1004	SVA	0717 0860 1105	Vocopro	1027
	0854 1158 1260 1267	Sampo	0698 0752 1501	Sylvania	0675 0821 1268	Wesder	0699
	1354	Samsung	0490 0573 0744 0820	Symphonic	0675 1268	Wintel	1130
PianoDisc	1024		0899 1044 1075	TAG McLaren	0894	Xbox	0522
Pioneer	0525 0571 0631 0632	Sansui	0695	Tatung	0770	XMS	0770
	1475 1476 1571	Sanyo	0670 0695 0873	Teac	0571 0717 0692 0790	Xoro	1173
Polaroid	1020 1061 1086 1245	Schneider	0783		0809 0833	Xwave	1001
	1316 1478 1480 1482	Schwaiger	0752	Technics	0490 0703	Yamada	0872 1004 1056 1158
Polk Audio	0539	Semp	0503	Technosonic	0730		1416
Portland	0770	Sensory Science	1158	Techwood	0692	Yamaha	0490 0539 0545 0817
Prima	1016	Sharp	0630 0675 0752 1256	Tedelex	0690	Yamakawa	0872
Primare	0886 1467 1618		1419	Terapin	1031	Zenith	0503 0591 0741 0869
Princeton	0674	Sharper Image	1117	Theta Digital	0571	Zeus	0784
Proceed	0672	Sherwood	0633 0770 1043 1077	Thomson	0522	Zoece	1265

DVD-R

Marca	Códigos	Marca	Códigos	Marca	Códigos	Marca	Códigos
Apex Digital	1056	Funai	0675 1334	Loewe	0741	Sensory Science	1158
Aspire Digital	1168	Gateway	1073 1158 1194	Magnavox	0646 1506	Sharp	0630 0675 1419
Coby	1086	Go Video	0741 1158 1304 1730	Mustek	1730	Sony	1033 1069 1070 1431
CyberHome	1129 1502	H & B	1421	Panasonic	0490 1010 1011		1432 1433
Denon	0490	iLo	1348	Philips	0646 1158	Sylvania	0675
Dick Smith Electronics	1730	JVC	1164 1275	Pioneer	0631 1475 1476	Yamada	1056 1158 1416
Digitrex	1056	Kreisen	1421	Polaroid	1086	Zenith	0741
DSE	1730	LG	0741	RCA	0522		
Emerson	0675	LiteOn	1158 1416 1440	Samsung	0490		

LD

Marca	Códigos	Marca	Códigos	Marca	Códigos	Marca	Códigos
Aiwa	0203	Magnavox	0194 0217 0241	Philips	0064 0194	Sega	0023
Carver	0064 0194 0323	Marantz	0064 0194	Pioneer	0059 0023	Sharp	0001
Denon	0059 0172 0241	Mitsubishi	0059 0241	Polk Audio	0194	Sony	0193 0201 0270
Disco Vision	0023	NAD	0059	Quasar	0204	Technics	0204
Funai	0203	Nagsmi	0059	Realistic	0203	Telefunken	0059
GoldStar	0172	NEC	0286	Renaissance	0323	Theta Digital	0194
Harman/Kardon	0194	Optimus	0059	Salora	0064	Victor	0245
Hitachi	0023 0395	Panasonic	0204	Samsung	0323	Yamaha	0217

Utilización del mando a distancia para controlar otros dispositivos

Botones de control de receptor

Cuando se conecta un receptor Pioneer a la pantalla, se puede operar el receptor utilizando los botones **1** a **3**.

1 RECEIVER ⏻ (STANDBY/ON)

Enciende y apaga el receptor Pioneer.

2 RECEIVER INPUT

Selecciona la fuente de entrada conectada al receptor Pioneer.

3 RECEIVER VOL +/-

Ajusta el nivel del volumen del receptor Pioneer. Pulse **VOL +** para aumentar el volumen y **VOL -** para disminuirlo.

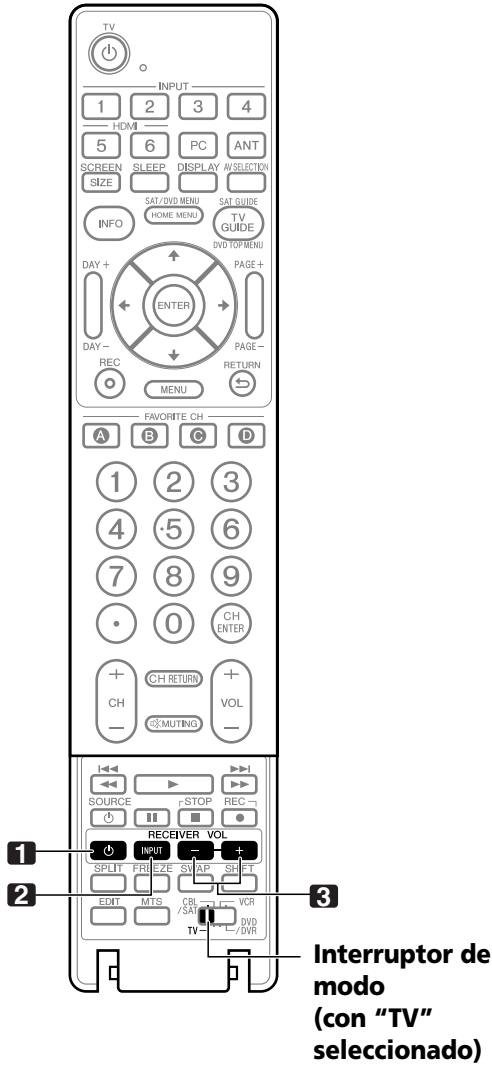

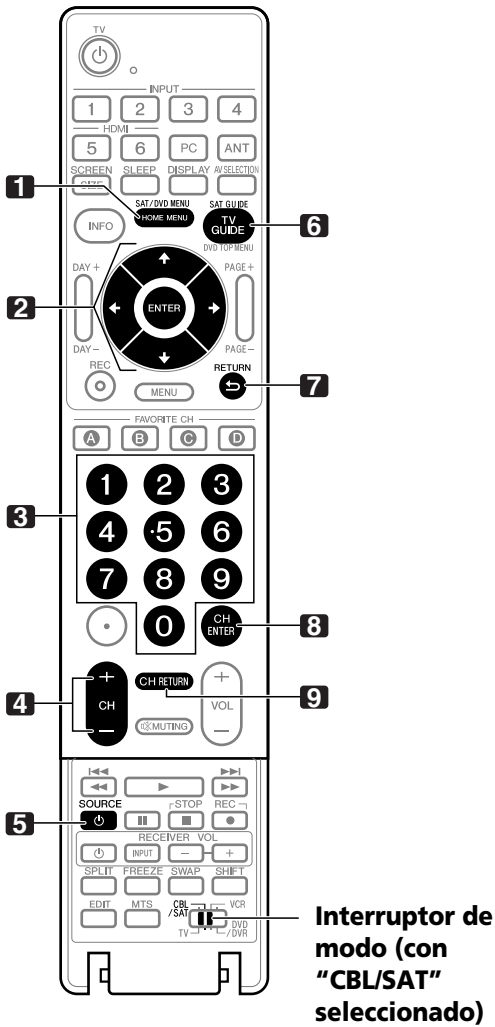

Botones de control CBL/SAT

Cuando se ajusta el **interruptor de modo** a CBL/SAT, se puede operar el convertidor de cable o sintonizador satélite conectado a la pantalla utilizando los botones que se muestra a continuación (**3, 4, 5, 8 y 9** para los convertidores de cable y **1 a 7** para sintonizadores satélite):

- 1 SAT MENU**
Visualiza la pantalla de menú de la transmisión por satélite.
- 2 ENTER, ↑/↓/←/→**
ENTER: Activa la función seleccionada.
↑/↓/←/→: Selecciona ítems en la pantalla SAT GUIDE o pantalla SAT MENU.
- 3 0 - 9**
Pulse un botón (o botones) que corresponde(n) al canal que desea ver.
- 4 CH +/-**
Selecciona un canal más alto o más bajo.
- 5 SOURCE**
Enciende y apaga el equipo.
- 6 SAT GUIDE**
Visualiza la pantalla de guía de la transmisión por satélite.
- 7 RETURN**
Cuando se visualice el menú CBL/SAT, restaura la pantalla anterior inmediatamente.
- 8 CH ENTER ***
Fije el canal seleccionado con los botones de selección directa de canal.
- 9 CH RETURN ***
Cambia entre el canal actual y el canal que estaba viendo antes.

* Algunos fabricantes de convertidores de cables no preajustan **CH ENTER** y **CH RETURN**.

NOTA

- No se pueden seleccionar CABLE y SAT al mismo tiempo.

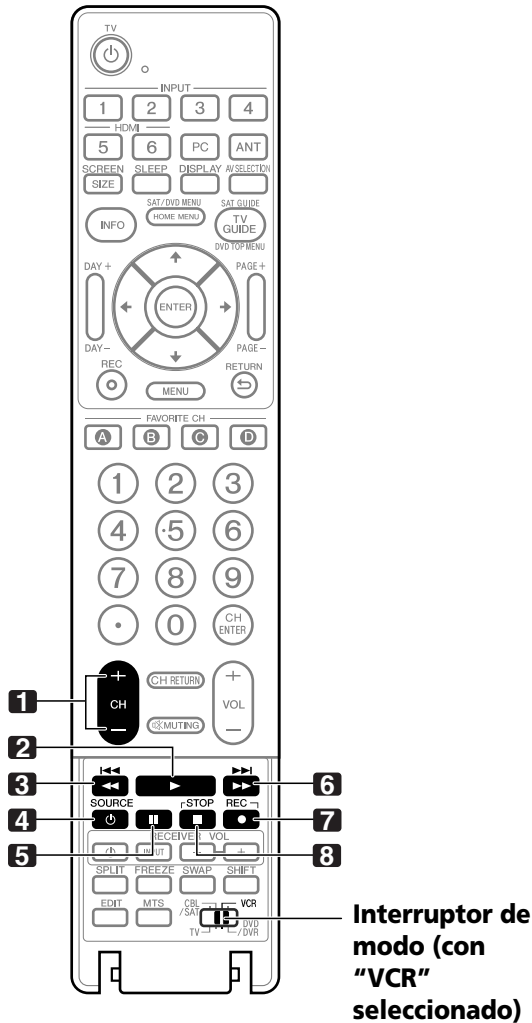

Botones de control de videograbadora

Cuando se ajusta el **interruptor de modo** a VCR, se pueden operar las videograbadoras conectadas a la pantalla con el mando a distancia.

- Pulse el botón selector de entrada INPUT 1–6 que corresponda al número del terminal de entrada al cual la videograbadora está conectada y, a continuación, se puede operar la videograbadora utilizando **1 a 8**.
- También se pueden operar las videograbadoras fabricadas por otros fabricantes utilizando el mando a distancia si las señales de mando a distancia de los dispositivos han sido preajustadas. Consulte la página 81.

- 1 CH +/-**
Selecciona el canal en la videograbadora.
- 2 ► (PLAY)**
Selecciona la reproducción.
- 3 ◀◀ (REW)**
Retrocede la cinta y permite la búsqueda de imagen.
- 4 SOURCE**
Enciende y apaga la videograbadora.
- 5 || (PAUSE/STILL)**
Establece una pausa en la reproducción y visualiza imágenes fijas.
- 6 ►► (FF)**
Avanza rápidamente la cinta y permite la búsqueda de imagen.
- 7 ● (REC)**
Inicia la grabación.
- 8 ■ (STOP)**
Detiene el transporte de la cinta.

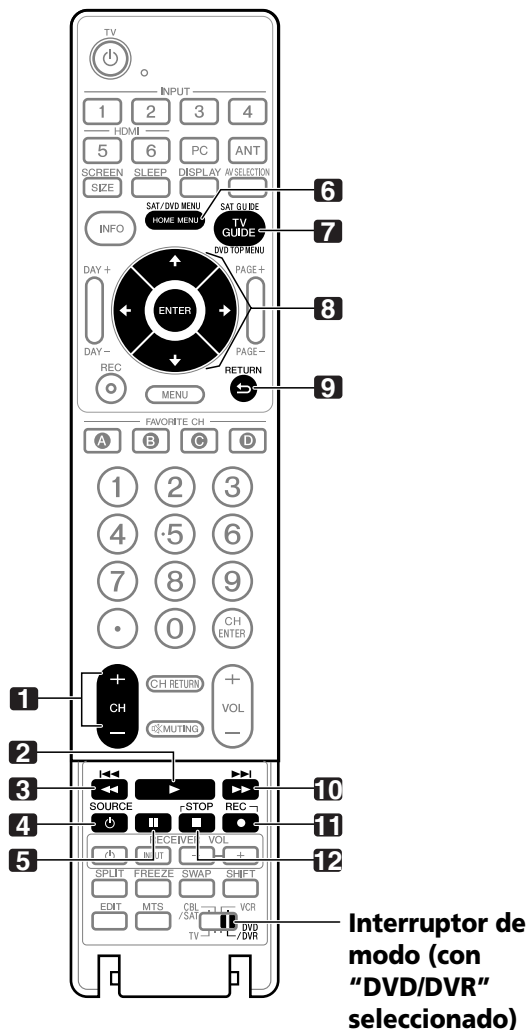

Botones de control DVD/DVR

Cuando se ajusta el **interruptor de modo** a DVD/DVR, se pueden operar los reproductores DVD o grabadoras DVD conectados a la pantalla con el mando a distancia.

- Cuando se pulsa un botón selector de entrada que tenga el mismo número del terminal de entrada conectado al reproductor DVD o grabadora DVD, se puede operar el reproductor/grabadora utilizando **1 a 12**.
- También se pueden operar reproductores DVD o grabadoras DVD fabricados por otros fabricantes utilizando el mando a distancia si las señales de mando a distancia de los dispositivos han sido preajustadas. Consulte la página 81.

1 CH +/- (grabadora DVD solamente)

Cambia el canal del sintonizador incorporado en la grabadora DVD.

2 ► (PLAY)

Selecciona la reproducción.

3 ◀◀ (SCAN)/I◀◀ (CHAPTER SEARCH)

Continúe pulsando para volver más.

Pulse una vez rápidamente para ir al inicio del capítulo que está siendo reproducido actualmente. Cada vez que lo pulsa, vuelve al inicio del capítulo anterior.

4 SOURCE

Enciende y apaga el reproductor DVD o grabadora DVD.

5 || (PAUSE/STILL)

Establece una pausa en la reproducción y visualiza imágenes fijas.

6 DVD MENU (reproductor DVD, grabadora DVD)

Visualiza el menú DVD.

7 DVD TOP MENU (reproductor DVD, grabadora DVD)

Visualiza el menú DVD inicial.

8 ENTER, ▲/▼/◀/▶ (reproductor DVD, grabadora DVD)

ENTER: Activa la función seleccionada.

▲/▼/◀/▶: Selecciona ítems en la pantalla DVD MENU.

9 RETURN

Cuando se visualice el menú DVD, restaura la pantalla anterior inmediatamente.

10 ►► (SCAN)/►►I (CHAPTER SEARCH)

Continúe pulsando para un avance rápido.

Pulse una vez rápidamente para ir al inicio del capítulo siguiente. Cada vez que lo pulsa, desplaza al inicio del capítulo subsiguiente.

11 ● (REC) (grabadora DVD solamente)

Inicia la grabación.

12 ■ (STOP)

Detiene la reproducción.

Con algunos reproductores DVD o grabadoras DVD, pulse el botón dos veces para abrir la bandeja de disco.

11, 12 STOP REC (grabadora DVD solamente)

Mantenga pulsado ● y, a continuación, pulse ■ para detener la grabación. Esta operación sólo tiene efecto en grabadoras DVD Pioneer.

NOTA

- No se puede seleccionar un reproductor DVD o grabadora DVD al mismo tiempo.
- Para algunos reproductores LD, los botones en el mando a distancia funcionan como se indica arriba. Para los reproductores LD soportados, vea las marcas y códigos LD en la página 86.

Solución de problemas

Problema	Solución posible
GENERALIDADES	
<ul style="list-style-type: none"> No se enciende el sistema. 	<ul style="list-style-type: none"> ¿Está desconectado el cable de la alimentación? (Consulte la página 31.) ¿Está activado el botón POWER? (Consulte la página 32.) Compruebe si pulsó TV en el mando a distancia. (Consulte la página 32.) Si el indicador del sistema se enciende en rojo, pulse TV.
<ul style="list-style-type: none"> La alimentación se desconecta repentinamente. 	<ul style="list-style-type: none"> ¿Está el temporizador de apagado configurado? (Consulte la página 63.) Compruebe el ajuste del control de la alimentación. (Consulte la página 67.) La temperatura interna del sistema ha aumentado. Retire cualquier objeto que bloquee la ventilación o la limpieza. (Consulte la página 20.)
<ul style="list-style-type: none"> No se puede operar el sistema. 	<ul style="list-style-type: none"> Existen influencias externas como, por ejemplo, los rayos, la electricidad estática, etc., que pueden causar un funcionamiento incorrecto. En este caso, utilice el sistema después de haber conectado primero la alimentación de la pantalla de plasma, o desenchufando el cable de alimentación y enchufándolo de nuevo después de pasar 1 ó 2 minutos.
<ul style="list-style-type: none"> El mando a distancia no funciona. 	<ul style="list-style-type: none"> Verifique si el botón POWER está desactivado. Active el botón cuando los indicadores POWER ON y STANDBY estén apagados. ¿Está el interruptor de modo ajustado correctamente? Ajústelo correctamente a TV. (Consulte la página 19.) ¿Están las pilas insertadas con la polaridades (+, -) bien alineadas? (Consulte la página 30.) ¿Están agotadas las pilas? (Cámbielas por pilas nuevas.) (Consulte la página 30.) Opere el mando a distancia apuntándolo hacia el sensor de mando a distancia de la pantalla de plasma. (Consulte la página 30.) ¿Lo está utilizando bajo una luz intensa o fluorescente? ¿Ilumina una luz fluorescente el sensor del mando a distancia?
<ul style="list-style-type: none"> El indicador POWER ON o el indicador STANDBY está parpadeando rápidamente. 	<ul style="list-style-type: none"> Puede que los circuitos internos de protección tengan sido activados. Primero apague la alimentación principal desenchufando el cable de alimentación de la toma de corriente y, a continuación, encienda la alimentación nuevamente después de un minuto o más. Si no se soluciona el problema con esto, póngase en contacto con la Compañía de Servicio Independiente Pioneer Autorizada más cercana, o con la División de Soporte al Cliente (vea la contracubierta).
IMAGEN/SONIDO	
<ul style="list-style-type: none"> No se visualiza ninguna imagen ni se genera ningún audio. 	<ul style="list-style-type: none"> Compruebe si la fuente de entrada para vídeo o PC ha sido seleccionada accidentalmente mientras desee visualizar un canal de TV. (Consulte la página 33.) Compruebe si ha activado la función de control paterno. (Consulte la página 44.) Introduzca una clave para cancelar temporalmente la función de control paterno. (Consulte la página 48.) Verifique la conexión de cable con la antena. (Consulte la página 29.) Verifique la conexión de cable con el otro equipo. (Consulte las páginas 71 a 77.)
<ul style="list-style-type: none"> No hay imagen. 	<ul style="list-style-type: none"> ¿Está correcta la conexión a otros componentes? (Consulte las páginas 71 a 76.) ¿Se está introduciendo una señal de PC incompatible? (Consulte la página 75.) ¿Está correcto el ajuste de la imagen? (Consulte la página 64.)
<ul style="list-style-type: none"> Se genera el audio pero no se visualiza una imagen. 	<ul style="list-style-type: none"> Compruebe si ha seleccionado "Desactivar imagen" para ahorro de energía. Con esta opción seleccionada, la pantalla se desactiva; sólo se genera el audio. Para restaurar la visualización de la pantalla, pulse cualquier botón que no sea VOL +/- y MUTING. (Consulte la página 67.)
<ul style="list-style-type: none"> Se visualizan las imágenes pero no se genera ningún audio. 	<ul style="list-style-type: none"> Compruebe si ha seleccionado el volumen mínimo. (Consulte la página 34.) Compruebe si ha silenciado el sonido. (Consulte la página 34.) Cuando utilice un vídeo o PC como la fuente de entrada, compruebe si el terminal de audio también está conectado. (Consulte las páginas 71 a 73 y 75.)
<ul style="list-style-type: none"> El sonido se revierte entre la derecha e izquierda. Sólo se genera el sonido por un altavoz. 	<ul style="list-style-type: none"> Compruebe si las conexiones de los cables de altavoz no están invertidas entre los canales derecho e izquierdo, o si el cable de altavoz de uno de los altavoces no está desconectado. (Consulte la página 23.) ¿Se ha ajustado el balance correctamente? (Consulte la página 66.)
<ul style="list-style-type: none"> La imagen queda cortada. 	<ul style="list-style-type: none"> ¿Está correcta la posición de la imagen? (Consulte la página 68.) ¿Se ha seleccionado el tamaño de pantalla correcto? (Consulte la página 70.)
<ul style="list-style-type: none"> El color no está normal, color claro u oscuro, el color no está bien alineado. 	<ul style="list-style-type: none"> Ajuste el tono de la imagen. (Consulte la página 64.) ¿Está demasiado brillante la habitación? La imagen puede aparecer oscura en una habitación que está demasiado brillante.

Problema	Solución posible
OTROS	
<ul style="list-style-type: none"> No se puede obtener la guía de TV. 	<ul style="list-style-type: none"> Si no se puede obtener los datos de la guía de TV con ANT.A seleccionado para la conexión de cable, seleccione ANT.B para modo sobre el aire. Además, intente hacer de nuevo la configuración de la guía de TV siguiendo el siguiente procedimiento (consulte la página 39): <ul style="list-style-type: none"> - Seleccione "No" para el servicio por cable en la Pantalla 3. - Seleccione "Sí" para el servicio por antena en la Pantalla 5. - Seleccione "ANT B IN" en la Pantalla 4.
<ul style="list-style-type: none"> Un dispositivo externo conectado al terminal USB no funciona. 	<ul style="list-style-type: none"> Compruebe si se puede conectar el dispositivo a la pantalla. (Consulte la página 78.) Vuelva a insertar el cable USB. (Consulte la página 78.) Para la conexión, utilice un cable USB más corto que 5 m. (Consulte la página 78.) Compruebe que el cable USB esté conectado correctamente. (Consulte la página 78.) Primero apague la alimentación principal y, a continuación, enciéndala nuevamente para verificar si el dispositivo externo funciona correctamente. Compruebe que el dispositivo externo funcione correctamente después de reiniciar el dispositivo USB. Compruebe que la cámara digital esté en el modo de visualización. Consulte el manual de instrucciones de la cámara digital.
<ul style="list-style-type: none"> Los datos de foto almacenados en una cámara digital no pueden leerse a través de la interfaz USB. 	<ul style="list-style-type: none"> Compruebe si se puede conectar el dispositivo a la pantalla. (Consulte la página 78.) Compruebe que la cámara digital esté encendida.
<ul style="list-style-type: none"> Sonidos/ruidos del panel 	<ul style="list-style-type: none"> Sonidos generados por el panel como, por ejemplo: Ruido del motor del ventilador, zumbido del circuito eléctrico/zumbido del panel de vidrio son normales en una pantalla de matriz basada en fósforo. Pruebe los modos de ahorro de energía para encontrar el mejor ajuste para su aplicación.
<ul style="list-style-type: none"> La pantalla visualiza un brillo irregular en los lados. 	<ul style="list-style-type: none"> Se minimiza el contenido que rellena completamente la pantalla hasta la irregularidad. Puede que algunas señales requieran el cambio de la configuración del modo AV. (Consulte la página 69.)

Si se visualizan los siguientes códigos de error en la pantalla, verifique los ítems correspondientes en la tabla.

Código	Mensaje	Comprobación
SD04 y SD11	Apagando. Temperatura interna demasiado elevada. Compruebe la temperatura alrededor de PDP.	Compruebe si la temperatura ambiente de la pantalla de plasma está alta.
SD05	(PDP-6072HD/PDP-6071HD/PDP-6070HD/PDP-5072HD/PDP-5071HD/PDP-5070HD) Circuito protección interna apaga aparato. ¿Hay un cortocircuito en el cable del altavoz? (PDP-4272HD/PDP-4271HD/PDP-4270HD) Circuito protección interna apaga aparato.	Compruebe las conexiones de los cables de altavoz entre la pantalla de plasma y los altavoces. Póngase en contacto con la Compañía de Servicio Independiente Pioneer Autorizada más cercana, o con la División de Soporte al Cliente (vea la contracubierta).

Especificaciones

Ítem	Pantalla de plasma de 60", PDP-6072HD/ PDP-6071HD/PDP-6070HD	Pantalla de plasma de 50", Modelo: PDP-5072HD/PDP- 5071HD/PDP-5070HD	Pantalla de plasma de 42", Modelo: PDP-4272HD/PDP- 4271HD/PDP-4270HD
Número de píxeles	1365 × 768 píxeles	1365 × 768 píxeles	1024 × 768 píxeles
Amplificador de audio	13 W + 13 W (1 kHz, 10 %, 8 Ω)	13 W + 13 W (1 kHz, 10 %, 8 Ω)	13 W + 13 W (1 kHz, 10 %, 8 Ω)
Altavoces	–	Woofer: tipo cónico de 4,8 cm x 13 cm Tweeter: Tipo semicúpula de 2,5 cm	Woofer: tipo cónico de 4,8 cm x 13 cm Tweeter: Tipo semicúpula de 2,5 cm
Sistema surround	SRS/FOCUS/TruBass	SRS/FOCUS/TruBass	SRS/FOCUS/TruBass
Requisitos de energía	120 V CA, 60 Hz, 455 W (30 W Modo de espera)	120 V CA, 60 Hz, 351 W (26 W Modo de espera)	120 V CA, 60 Hz, 308 W (26 W Modo de espera)
Peso	Unidad principal: 51,5 kg (113,6 libras)	Unidad principal: 34,1 kg (75,2 libras) Soporte: 4,3 kg (9,5 libras) (incluyendo los pernos) Sistema de altavoces: 3,3 kg (7,3 libras) (incluyendo cables, accesorios de montaje y tornillos) Total: 41,7 kg (92 libras)	Unidad principal: 29 kg (64 libras) Soporte: 2,5 kg (5,5 libras) (incluyendo los pernos) Total: 31,5 kg (69,5 libras)
Sistema de recepción (Digital)	Sistema de TV digital ATSC		
Tipo de circuito	Demodulación 8VSB/64QAM/256QAM/QPSK		
Sintoni zador	Canales VHF 2 a 13, canales UHF 14 a 69		
Formato de audio	Dolby Digital		
Sistema de recepción (Análogica)	Sistema NTSC patrón de TV Americano		
Tipo de circuito	Detección de señal de vídeo, detección síncrona completa PLL, sistema de sintetizador digital PLL		
Sintoni zador	Canales VHF 2 a 13, canales UHF 14 a 69		
Múltiplex de audio	Sistema BTSC		
Terminales Parte trasera	ANT/CABLE A IN	75 Ω UNBAL, tipo F para entrada DTV/VHF/UHF/CATV	
	ANT B IN	75 Ω UNBAL, tipo F para entrada VHF/UHF/CATV Bucle	
	INPUT 1	Entrada S-VIDEO, entrada VIDEO, entrada AUDIO	
	INPUT 2	Entrada COMPONENT VIDEO, entrada S-VIDEO, entrada VIDEO, entrada AUDIO	
	INPUT 3	Entrada COMPONENT VIDEO, entrada AUDIO	
	PC	Entrada RGB analógica, entrada AUDIO	
	INPUT 5	Entrada, HDMI*, entrada AUDIO	
	INPUT 6	Entrada, HDMI*, entrada AUDIO	
	MONITOR OUT	Salida VIDEO, salida AUDIO	
	Salida de audio digital	Óptica	
	G-LINK	1	
	CONTROL OUT	1	
	SPEAKER	8 Ω a 16 Ω	8 Ω a 16 Ω
	SUB WOOFER OUTPUT	Variable	
	CableCARD	POD (Point of Deployment)	
Lateral	INPUT 4	Entrada COMPONENT VIDEO, entrada VIDEO, entrada AUDIO	
	USB	Entrada USB**	
Idiomas de visualización en la pantalla	Inglés/Francés/Español		

* Esto cumple con HDMI1.1 y HDCP1.1.
HDMI (High Definition Multimedia Interface) es una interfaz digital que manipula tanto vídeo como audio utilizando un único cable. HDCP (High-bandwidth Digital Content Protection) es una tecnología utilizada para proteger los contenidos digitales protegidos por derechos de autor que utilizan la interfaz Digital Visual Interface (DVI).

** Esto cumple con USB1.1 y 2.0.

• El diseño y las especificaciones están sujetos a cambios sin previo aviso.

Dimensiones

PDP-6072HD/PDP-6071HD/PDP-6070HD

Unidad: mm (pulgada)

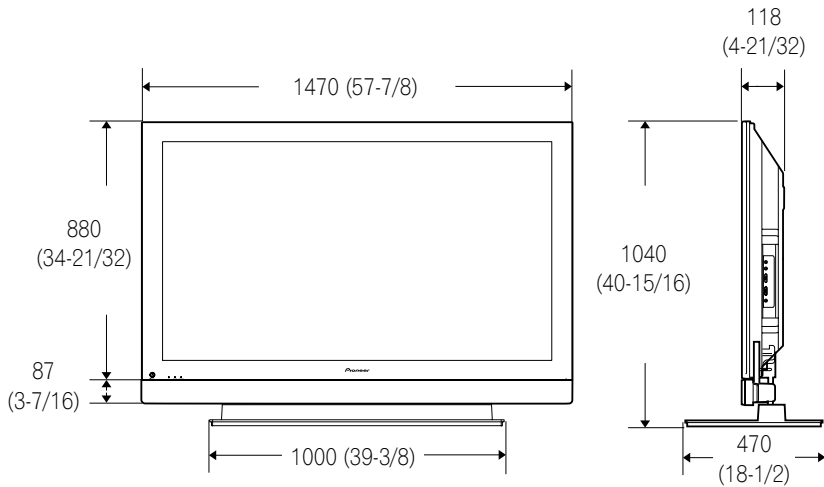

Soporte: PDK-TS15 para el modelo PDP-6072HD
 PDK-TS15U para los modelos PDP-6071HD/PDP-6070HD
 Altavoz: PDP-S41

PDP-5072HD/PDP-5071HD/PDP-5070HD

Unidad: mm (pulgada)

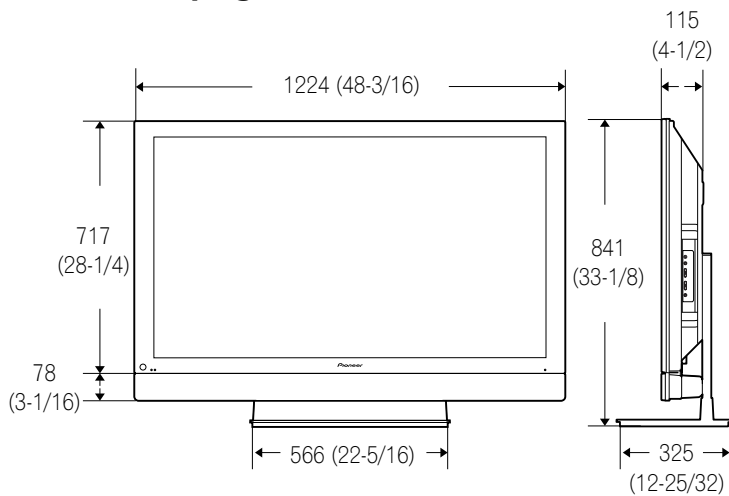

PDP-4272HD/PDP-4271HD/PDP-4270HD

Unidad: mm (pulgada)

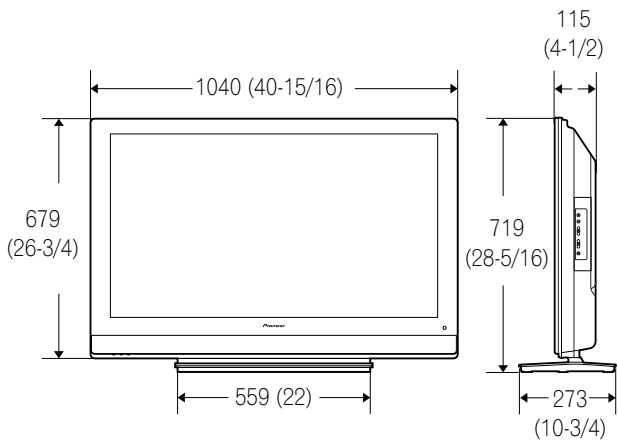

Apéndice

Marcas registradas

- En los Estados Unidos, TV GUIDE y otras marcas relacionadas son marcas registradas de Gemstar-TV Guide International, Inc. y/o una de sus compañías afiliadas. En Canadá, TV GUIDE es una marca registrada de Transcontinental, Inc. y se utiliza bajo licencia por Gemstar-TV Guide International, Inc.
- FOCUS, WOW, SRS y el símbolo [®] son marcas registradas de SRS Labs, Inc. Las tecnologías FOCUS y WOW están incorporadas bajo licencia de SRS Labs, Inc.
- Fabricado bajo licencia de Dolby Laboratories. "Dolby" y el símbolo de la doble D son marcas comerciales de Dolby Laboratories.
- HDMI, el logotipo de HDMI, y la interfaz High-Definition Multimedia Interface son marcas comerciales o marcas comerciales registradas de HDMI licensing LLC.
- Este producto incluye fuentes FontAvenue[®] bajo licencia de NEC Corporation. FontAvenue es una marca registrada de NEC Corporation.
- DDC es una marca registrada de Video Electronics Standards Association.
- CableCARD es una marca registrada de Cable Television Laboratories, Inc.
- Este software está basado en parte en el trabajo del grupo JPEG independiente.
- Los nombres de las compañías o instituciones son los nombres comerciales o marcas registradas de las respectivas compañías o instituciones.

Aviso de renuncia

- Gemstar-TV Guide Internacional Inc. y/o sus afiliados relacionados no se harán, de ninguna manera, responsables por la precisión o disponibilidad de la información programada u otros datos en el sistema TV Guide On-Screen y no pueden garantizar la disponibilidad del servicio en su área. En ninguna circunstancia Gemstar-TV Guide Internacional, Inc. y/o sus afiliados relacionados se harán responsables por cualesquier daños en conexión con la precisión o disponibilidad de la información programada u otros datos en el sistema TV Guide On-Screen.

Protección de derechos del autor

- Este producto incorpora la tecnología de protección de derechos del autor que está protegida por patentes de Estados Unidos y otros derechos de propiedad intelectual. La utilización de esta tecnología de protección de derechos de autor se debe autorizar por Macrovision Corporation, y está destinada únicamente al uso doméstico y otros usos limitados del usuario, salvo autorización en contrario de Macrovision. Queda prohibido realizar la ingeniería inversa o el desmontaje.

Aviso importante acerca de actualización de software de Pioneer

Atención propietarios de PDP Pioneer:

Gracias por su compra de un televisor plasma Pioneer compatible con el sistema Digital Cable Ready (DCR). Usted ha adquirido el producto más avanzado de este tipo disponible actualmente. Sin embargo, como la tecnología avanza, los sistemas DCR pueden continuar desarrollándose. Para mantener la compatibilidad con los sistemas DCR y beneficiarse de todas funciones de su televisor plasma, puede que se requiera la actualización del software. Como parte de nuestro compromiso con nuestros clientes, Pioneer enviará el software de actualización e instrucciones que resulten necesarios para mantener su televisor plasma compatible con el sistema DCR actualizado con esta tecnología. Registre por favor su televisor plasma compatible con DCR en www.pioneerelectronics.com

Este registro nos permitirá mantenerle actualizado acerca de los cambios que pueden ocurrir.

Muchas gracias.

Nota:

La función DCR sólo funcionará en los Estados Unidos.
La función DCR no funcionará en Canadá.

Should this product require service in the U.S.A. and you wish to locate the nearest Pioneer Authorized Independent Service Company, or if you wish to purchase replacement parts, operating instructions, service manuals, or accessories, please call the number shown below.

8 0 0 - 4 2 1 - 1 6 2 5

Please do not ship your product to Pioneer without first calling the Customer Support Division at the above listed number for assistance.

Pioneer Electronics (USA) Inc.
Customer Support Division
P.O. BOX 1760
Long Beach, CA 90801-1760 USA

For warranty information please see the Limited Warranty sheet included with your product.

Should this product require service in Canada, please contact a Pioneer Canadian Authorized Dealer to locate the nearest Pioneer Authorized Service Company in Canada.
Alternatively, please contact the Customer Satisfaction Department at the following address:

Pioneer Electronics of Canada, Inc.
Customer Satisfaction Department
300 Allstate Parkway, Markham, Ontario L3R OP2
(905)479-4411
1(877)283-5901

For warranty information please see the Limited Warranty sheet included with your product.

Si ce produit doit être réparé au Canada, veuillez vous adresser à un distributeur autorisé Pioneer du Canada pour obtenir le nom du Centre de Service Autorisé Pioneer le plus près de chez-vous. Vous pouvez aussi contacter le Service à la clientèle de Pioneer:

Pioneer Électroniques du Canada, Inc.
Service à la clientèle
300, Allstate Parkway, Markham, Ontario L3R OP2
(905)479-4411
1(877)283-5901

Pour obtenir des renseignements sur la garantie, veuillez vous reporter au feuillet sur la garantie restreinte qui accompagne le produit.

S018D_enfr

Published by Pioneer Corporation.
Copyright © 2006 Pioneer Corporation.
All rights reserved.

PIONEER CORPORATION

4-1, Meguro 1-Chome, Meguro-ku, Tokyo 153-8654, Japan

PIONEER ELECTRONICS (USA) INC.

P.O. BOX 1540, Long Beach, California 90810-1540, U.S.A. TEL: (800) 421-1404

PIONEER ELECTRONICS OF CANADA, INC.

300 Allstate Parkway, Markham, Ontario L3R OP2, Canada TEL: 1-877-283-5901

PIONEER EUROPE NV

Haven 1087, Keetberglaan 1, B-9120 Melsele, Belgium TEL: 03/570.05.11

PIONEER ELECTRONICS ASIACENTRE PTE. LTD.

253 Alexandra Road, #04-01, Singapore 159936 TEL: 65-6472-7555

PIONEER ELECTRONICS AUSTRALIA PTY. LTD.

178-184 Boundary Road, Braeside, Victoria 3195, Australia, TEL: (03) 9586-6300

PIONEER ELECTRONICS DE MEXICO S.A. DE C.V.

Bldv.Manuel Avila Camacho 138 10 piso Col.Lomas de Chapultepec, Mexico,D.F. 11000 TEL: 55-9178-4270

K002_A_En